

EN Installation manual / **DE** Montageanleitung / **ES** Manual de montaje /
FR Notice de montage / **IT** Istruzioni di montaggio / **PL** Instrukcja montażu /
RU инструкция по монтажу

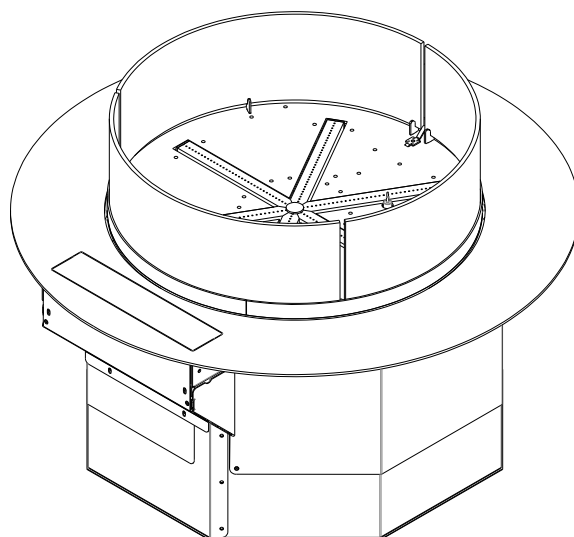

WARNING / WARNUNG / ADVERTENCIA / AVERTISSEMENT / ATTENZIONE / OSTRZEŻENIE / ВНИМАНИЕ

EN This manual only applies to the installation and operation of Comet Burner only.

DE Diese Anleitung gilt nur für die Installation und den Betrieb des Comet Burner.

ES Este manual sólo se aplica a la instalación y funcionamiento del quemador Comet Burner

FR Ce manuel s'applique uniquement à l'installation et au fonctionnement du brûleur Comet Burner

IT Questo manuale si applica solo all'installazione e al funzionamento del bruciatore Comet Burner

PL Niniejsza instrukcja dotyczy wyłącznie instalacji i obsługi palnika Comet Burner

RU Данное руководство относится только к установке и эксплуатации только горелки Comet Burner

EN	INSTALLATION MANUAL	2
DE	MONTAGEANLEITUNG	3
ES	MANUAL DE MONTAJE	3
FR	NOTICE DE MONTAGE	4
IT	ISTRUZIONI DI MONTAGGIO	4
PL	INSTRUKCJA MONTAŻU	5
RU	ИНСТРУКЦИЯ ПО МОНТАЖУ	5
5		
EN	INSTRUCTION MANUAL	15
DE	BEDIENUNGSANLEITUNG	21
ES	MANUAL DE USUARIO	27
FR	NOTICE D'UTILISATION	33
IT	MANUALE D'USO	39
PL	INSTRUKCJA OBSŁUGI	45
RU	ИНСТРУКЦИЯ ПО ЭКСПЛУАТАЦИИ	51



The product is a decorative device creating real fire.

Read the included documentation prior to installing and operating the device.

Consult the local regulations for fireplaces.

1. For indoor use and in housing only. Min. temperature of use is 10°C.
2. Room cubature for one device – min. m³.
3. Natural air exchange rate in room – min. 1/h.
4. Do not use the device in humid and drafty spaces.
5. Do not cover top ventilation openings of the device.
6. No heat-sensitive and flammable objects can be placed within a 1 meter radius from and directly above the device.
7. Only use manufacturer-approved decorative accessories for Planika fireplaces. Follow the provided guidelines to prevent damage to the unit.
8. We recommend placing a CO₂ or dry powder fire extinguisher nearby the device
9. For service purposes, the surrounding must allow for easy removal of the device.
10. Keep children, animals and unauthorized persons away from the device.
11. Keep the packaging and manuals for future use.
12. Do not turn on the device in case of fuel spill.
13. Do not interfere in the fuel filler when the device is operating.
14. Do not interfere in the device construction.
15. Do not touch the filament and other hot elements.
16. Do not transport the device if fueled.
17. Do not leave an operating device unattended



Es ist ein Dekorationsprodukt und es brennt mit echtem Feuer.

Vor der Montage und vor der Inbetriebnahme des Kamins lesen Sie bitte die beigelegte Dokumentation.

Machen Sie sich mit den lokalen Vorschriften bezüglich der Kamine vertraut.

1. Der Kamin nur für den Einbau im Innenraum bestimmt. Erforderliche Raumtemperatur min. 10°C.
2. Die Mindestkubatur für einen Kamin - min. m³.
3. Natürliche Luftwechselrate - min. 1/h.
4. Nicht in Bereichen verwenden, in denen Feuchtigkeit und Zugluft vorkommen können.
5. Die Lüftungsschlitze nicht zudecken.
6. Im Umkreis von einem Meter und direkt über dem Kamin sollten keine brennbare und hitzeempfindliche Gegenstände platziert werden.
7. Verwenden Sie nur vom Hersteller zugelassenes Dekorationszubehör für Planika-Kamine. Beachten Sie die mitgelieferten Richtlinien, um Schäden am Gerät zu vermeiden.
8. Wir empfehlen, einen CO₂- oder Trockenpulver-Feuerlöscher in der Nähe des Geräts aufzustellen
9. Die Montage des Kamins muss eine problemlose Herausnahme zu Wartungszwecken ermöglichen.
10. Den Kamin an einem für Kinder, Unbefugte und Tiere unzugänglichen Ort installieren.
11. Verpackung und Gebrauchsanweisung aufbewahren.
12. Im Falle des Brennstoffauslaufs, das Gerät nicht einschalten
13. Falls der Kamin im Betrieb ist, die Einfüllöffnung nicht berühren
14. In die Konstruktion des Gerätes nicht eingreifen
15. Das Glühelement und andere warmen Elemente nicht berühren
16. Den, mit Brennstoff nachgefüllten Kamin nicht transportieren
17. Das Gerät im Betrieb nicht ohne Aufsicht lassen



El producto es un dispositivo decorativo que produce fuego real.

Familiarícese con la documentación adjunta antes de instalar e iniciar el dispositivo.

Familiarícese con las regulaciones locales sobre chimeneas.

1. Producto para uso interno y solamente encajado. Usar a una temperatura min. de 10°C
2. Volumen de la habitación para un producto - mín. m³.
3. Tasa de intercambio de aire natural en la habitación - mín. 1/h.
4. No lo use en lugares con corrientes de aire o humedad.
5. No cubra las ranuras de ventilación.
6. No poner elementos inflamables o sensibles a altas temperaturas dentro de un radio de 1 metro del dispositivo y directamente sobre el dispositivo.
7. Utilice únicamente accesorios decorativos aprobados por el fabricante para las chimeneas Planika. Siga las directrices proporcionadas para evitar daños en la unidad.
8. Se recomienda colocar un extintor de polvo o CO₂ cerca del dispositivo.
9. La instalación del dispositivo debe permitir una extracción fácil para el mantenimiento.
10. El dispositivo debe estar protegido contra el acceso de niños, animales y personas no autorizadas.
11. Guarde el embalaje y las instrucciones.
12. No encienda el dispositivo si el combustible se derrama fuera del tanque.
13. No toque el llenador de combustible cuando el dispositivo esté funcionando.
14. No modifique la construcción del dispositivo.
15. No toque el filamento o las partes calientes.
16. No transporte el dispositivo con combustible.
17. No deje el dispositivo funcionando sin supervisión



Le produit est un dispositif décoratif qui produit un feu réel.

Familiarisez-vous avec la documentation ci-jointe avant d'installer et de démarrer l'appareil.

Familiarisez-vous avec les réglementations locales concernant les cheminées.

1. Produit à usage interne et uniquement pour l'encastrement. Utiliser à une température min. de 10°C.
2. Volume de la pièce pour un produit – min. m³.
3. Taux de renouvellement de l'air naturel dans la pièce - min. 1/h.
4. Ne pas utiliser dans des endroits humides ou avec des courants d'air.
5. Ne couvrez pas les fentes de ventilation.
6. Ne pas avoir d'objets inflammables ou sensibles aux températures élevées dans un rayon de 1 mètre de l'appareil ou directement sur l'appareil.
7. N'utilisez que des accessoires décoratifs approuvés par le fabricant pour les foyers Planika. Suivez les instructions fournies pour éviter d'endommager l'appareil.
8. Il est recommandé de placer un extincteur à poudre ou à CO₂ à proximité de l'appareil.
9. L'installation de l'appareil doit permettre un retrait facile pour l'entretien.
10. L'appareil doit être protégé contre l'accès des enfants, des animaux et des personnes non autorisées.
11. Conservez l'emballage et les instructions.
12. Ne démarrez pas l'appareil en cas de débordement.
13. Ne touchez pas le lieu de remplissage de carburant lorsque l'appareil est en marche.
14. Ne modifiez pas la construction de l'appareil.
15. Ne touchez pas le filament ou les parties chaudes.
16. Ne transportez pas l'appareil avec du carburant.
17. Ne laissez pas l'appareil fonctionner sans surveillance.



Prodotto è un dispositivo decorativo che produce un vero fuoco.

Familiarizzare con il manuale allegato prima di installare e avviare il dispositivo.

Familiarizzare con le normative locali relative ai camini.

1. Dispositivo solo per uso interno e nella struttura ad incasso. Utilizzare a una temperatura min. di 10°C.
2. Cubatura minima della stanza per il dispositivo – min. m³.
3. Tasso di ricambio naturale dell'aria nella stanza - min. 1/h.
4. Non usare in luoghi umidi e soggetti a correnti d'aria.
5. Non coprire le fessure di ventilazione.
6. Non posizionare gli oggetti infiammabili o sensibili ad alte temperature entro un raggio di 1 metro e direttamente al di sopra del dispositivo.
7. Utilizzare solo accessori decorativi approvati dal produttore per i caminetti Planika. Seguire le indicazioni fornite per evitare di danneggiare l'unità.
8. Si consiglia di posizionare un estintore a polvere o ad anidride carbonica vicino all'unità.
9. L'installazione del dispositivo deve consentire una facile rimozione per un eventuale manutenzione.
10. Il dispositivo deve essere protetto dall'accesso di bambini, animali e persone non autorizzate.
11. Conservare la confezione originale e le istruzioni d'uso.
12. Non avviare il dispositivo nel caso di fuoriuscita di carburante dal serbatoio.
13. Non operare nei pressi di bocchettone di riempimento quando il dispositivo è in funzione.
14. Non interferire nella costruzione del dispositivo.
15. Non toccare la resistenza o le parti calde del dispositivo.
16. Non trasportare il dispositivo con carburante.
17. Non lasciare incustodito il dispositivo.



**Produkt jest urządzeniem dekoracyjnym wytwarzającym prawdziwy ogień.
Zapoznaj się z załączoną dokumentacją przed montażem i uruchomieniem urządzenia.**

Zapoznaj się z lokalnymi przepisami dotyczącymi kominków

1. Urządzenie wyłącznie do użytku wewnętrznego i w zabudowie. Używać w temperaturze min. 10°C.
2. Kubatura pomieszczenia dla jednego urządzenia - min. m³.
3. Naturalna wymiana powietrza w pomieszczeniu - min. 1/h.
4. Nie używać w miejscach występowania wilgoci i przeciągów powietrza.
5. Nie zakrywać otworów wentylacyjnych urządzenia.
6. W promieniu 1 metra od oraz bezpośrednio nad urządzeniem nie mogą znajdować się przedmioty łatwopalne i wrażliwe na działanie wysokich temperatur.
7. Do kominków Planika należy używać wyłącznie akcesoriów dekoracyjnych zatwierdzonych przez producenta. Postępuj zgodnie z dostarczonymi wytycznymi, aby zapobiec uszkodzeniu urządzenia.
8. Zaleca się umieszczenie w pobliżu urządzenia gaśnicy proszkowej lub CO₂.
9. Montaż urządzenia musi umożliwiać bezproblemowe wyjęcie go w celu serwisowania.
10. Urządzenie należy zabezpieczyć przed dostępem dzieci, zwierząt oraz osób niepowołanych.
11. Należy zachować opakowanie oraz instrukcje.
12. Nie uruchamiaj urządzenia w przypadku rozlania paliwa poza zbiornik.
13. Nie operuj przy wlewie paliwa, gdy urządzenie jest uruchomione.
14. Nie ingeruj w konstrukcję urządzenia.
15. Nie dotykaj żarnika oraz rozgrzanych elementów.
16. Nie transportuj urządzenia z paliwem.
17. Nie pozostawiaj uruchomionego urządzenia bez nadzoru.



Продукт является декоративным изделием, производящим настоящий огонь. Ознакомьтесь с приложенной документацией перед монтажом и запуском устройства. Ознакомьтесь с местными правилами, касающимися каминов

1. Устройство предназначено только для использования внутри помещений и после установки. Используйте в температуре 10°C.
2. Кубатура помещения для одного устройства составляет - мин м³.
3. Естественный воздухообмен в помещении - мин. 1/ч.
4. Не разрешается устанавливать устройство в непосредственной близости к источникам влаги, а также в помещениях со сквозняком.
5. Не закрывать вентиляционных щелей на устройстве.
6. Любые легковоспламеняющиеся и чувствительные на влияние высокой температуры предметы должны находиться за пределами изделия в радиусе мин. 1 м. Одновременно их нельзя устанавливать непосредственно над камином.
7. Используйте для каминов Planika только одобренные производителем декоративные аксессуары. Во избежание повреждения устройства следуйте приведенным инструкциям.
8. Рядом с устройством рекомендуется размещать порошковый или углекислотный огнетушитель.
9. Устройство должно быть установлено таким образом, чтобы его легко можно было извлечь для сервиса.
10. Устройство должно быть защищено от детей, животных и посторонних лиц.
11. Необходимо сохранить оригинальную упаковку устройства, а также настоящую инструкцию.
12. Не включать устройства в случае утечки топлива из бака.
13. Не заправлять камин топливом, когда устройство работает.
14. Не вмешиваться в конструкцию устройства.
15. Не трогать нити накаливания и горячих элементов.
16. Нельзя перемещать устройство, наполненное топливом.
17. Не оставлять запущенного устройства без присмотра

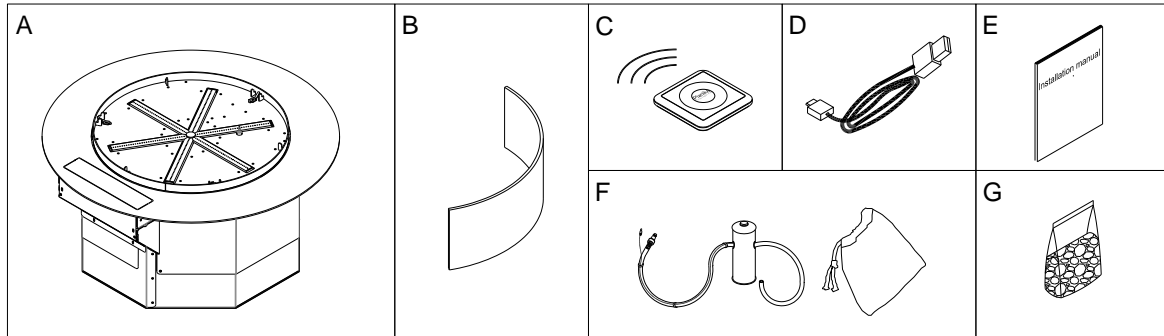
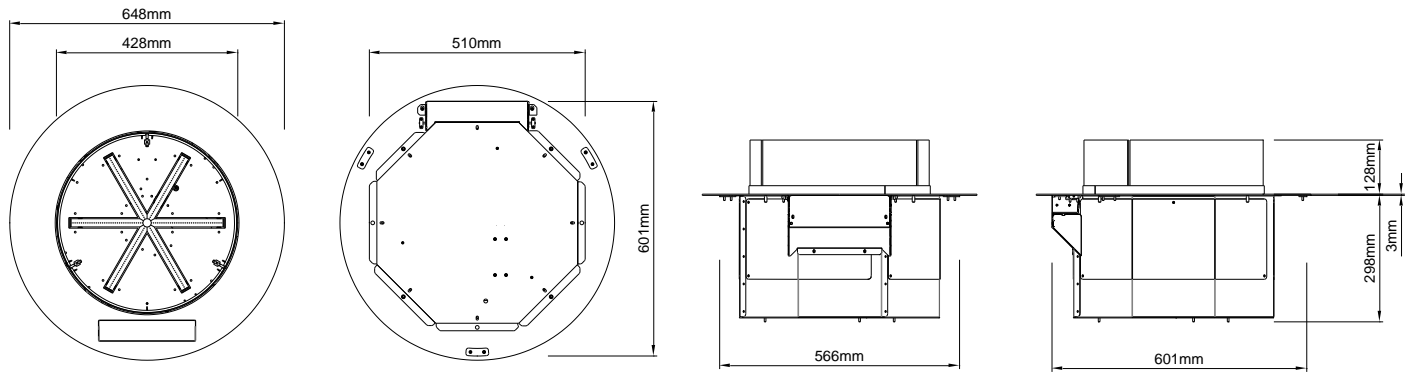

	EN	DE	ES	FR	IT	PL	RU	Quantity
A.	Burner	Brenner	Quemador	Brûleur	Bruciatore	Palnik	Горелка	1
B.	Glass shield	Glasschild	Escudo de cristal	Bouclier de verre	Schermo di vetro	Szyba techniczna	Стекло́нный экран	3
C.	Remote control	Fernbedienung	Control remoto	Télécommande	Telecomando	Pilot	пу́льт дистанцио́нного пра́вления	1
D.	Service cable	Service -Kabel	Cable USB de servicio	Câble de service	Cavetto per l'assistenza tecnica	Kabel serwisowy	кабель сервиса	1
E.	Installation and user's manual	Montageanleitung Bedienungsanleitung	Manual de montaje, de usuario	Notice de montage et d'utilisation	Istruzioni d'uso e montaggio	Instrukcja montażu i obsługi	инструкция по монтажу и эксплуатации	1
F.	Fuel pump	Brennstoffpumpe	Bomba de combustible	Pompe	Pompa di rifornimento	Pompka paliwa	топливный насос	1
G.	Bag with granules	Tasche mit dem Granulat	Bolsa de gránulos	sachet de granulés	Sacchetto per granuli	Torba z granulatem	Мешок с гранулами	5

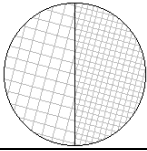

EN NON-FLAMMABLE MATERIAL
DE NICHT BRENNBARE MATERIALIEN
FR MATÉRIAU NON INFLAMMABLE

ES MATERIAL NO INFLAMABLE
IT MATERIALE NON INFIAMMABILE
PL MATERIAŁ NIEPALNY
RU НЕВОСПЛАМЕНЯЮЩИЙСЯ МАТЕРИАЛ

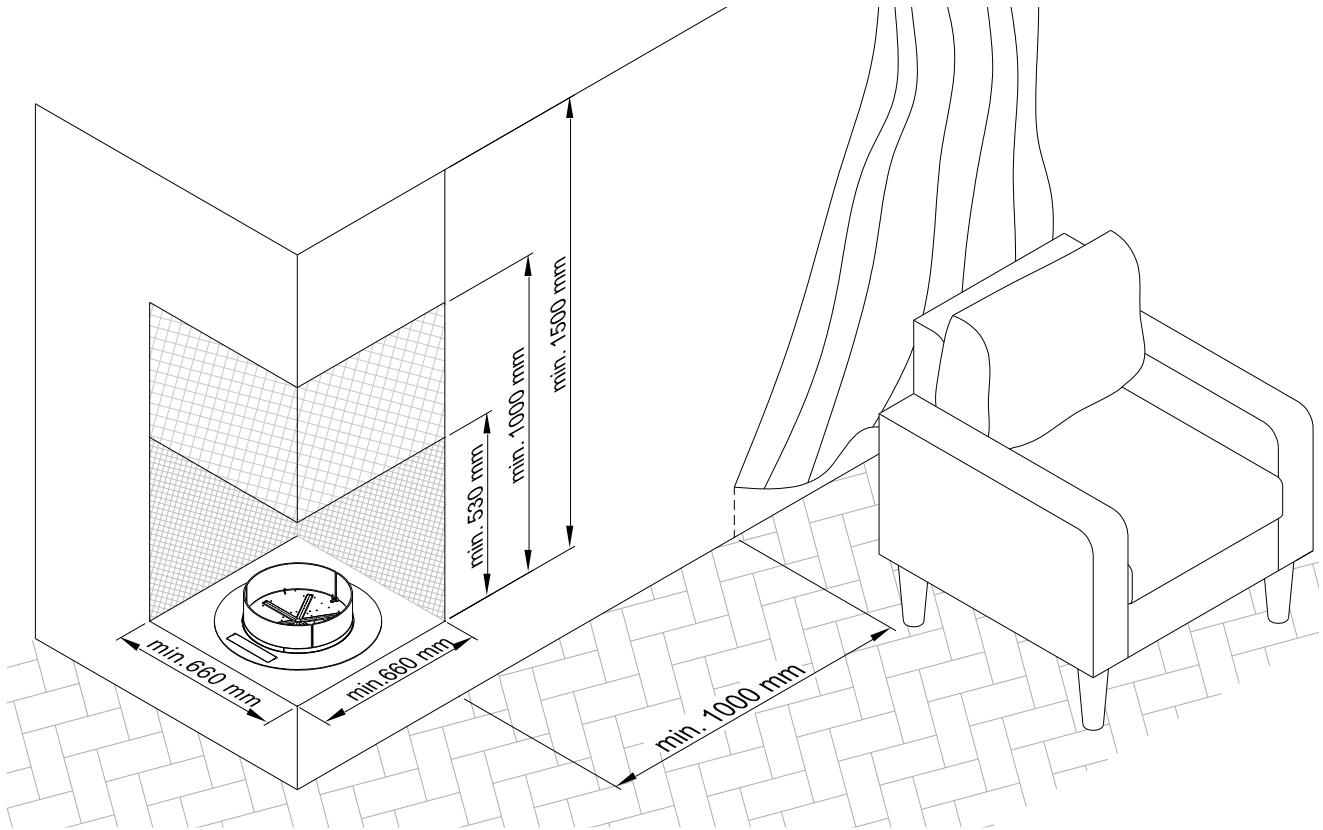

- EN** The fireplace surrounding must be made of non-flammable materials and insulated from any flammable elements of the construction. Use only fasteners and adhesives that are resistant to high temperature.
- DE** Das Gehäuse aus nicht brennbaren Materialien angefertigt, von allen brennbaren Elementen der Konstruktion isoliert.
- ES** El encajamiento debe ser de materiales no combustibles, aislado de todos los elementos inflamables de la estructura. Los conexiones y aglutinantes deben ser resistentes a altas temperaturas.
- FR** L'encastrement doit être de matériaux incombustibles, isolé de tous les éléments inflammables de la construction. Les raccordement et liants doivent être résistants aux hautes températures.
- IT** La struttura ad incasso deve essere fatta di materiali non combustibili, isolati da tutti gli elementi in infiammabili della struttura. Collegamenti e leganti devo essere resistenti alle alte temperature.
- PL** Zabudowa wykonana z materiałów niepalnych, odizolowana od wszelkich palnych elementów konstrukcji. Łączenia i spoiwa odporne na działanie wysokich temperatur.
- RU** Конструкция, в которой установлен камин должна быть изготовлена из невоспламеняющихся материалов, и она должна быть изолированной от любых воспламеняющихся элементов. В качестве соединений, адгезивных веществ используйте термостойкие продукты.

1.

- EN The space under the device must be closed.
- DE Die Konstruktion unter dem Kamin muss geschlossen sein.
- ES El espacio debajo del dispositivo debe ser cerrado.
- FR L'espace sous le dispositif doit être fermé.
- IT Lo spazio al di sotto del camino deve essere chiuso.
- PL Przestrzeń pod urządzeniem musi być zamknięta.
- RU Конструкция под тело устройства должна быть закрытой.

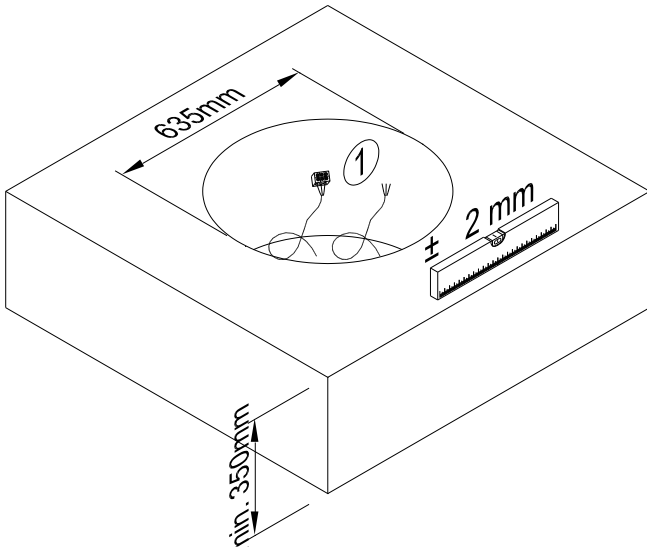

①

Min. 3x1,5 mm², 230 V, 50 Hz,
PE ⊕

Optional SHS connection

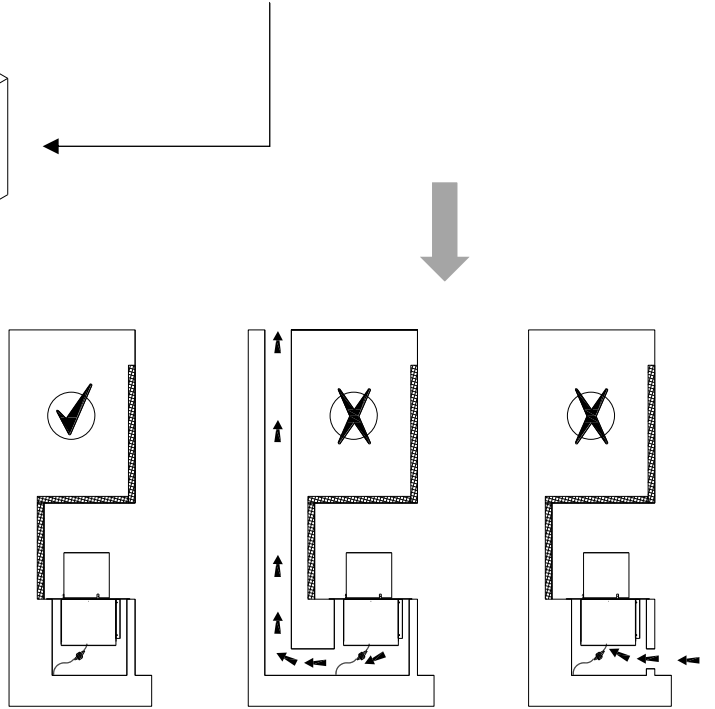

2.

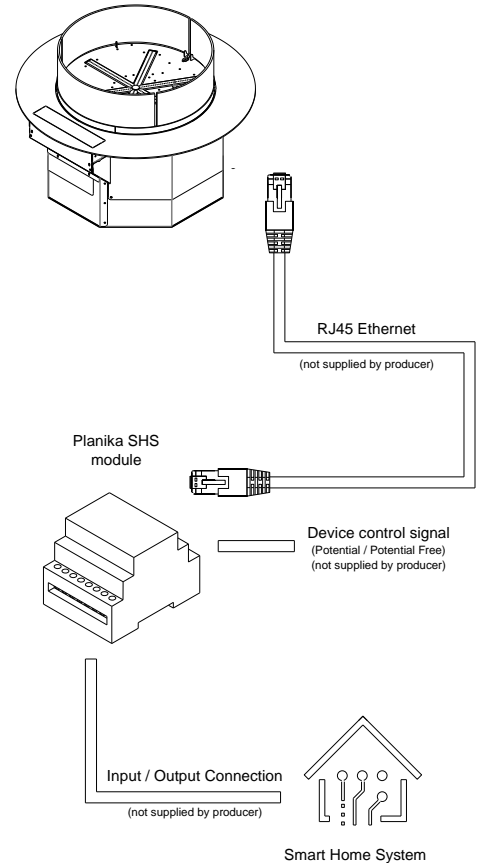
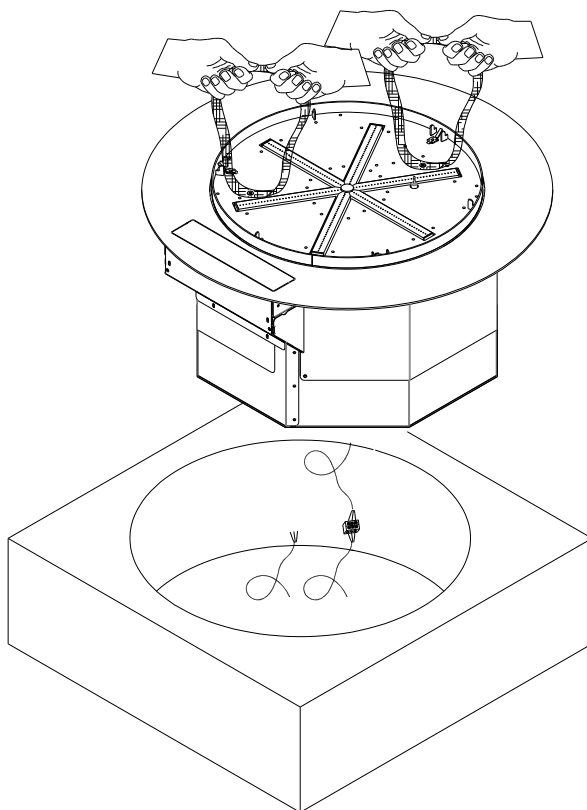

EN	Install the glass panes of the appliance by placing them in the prepared holders. Fill the burner with granules.
DE	Setzen Sie die Glasscheiben des Geräts in die vorbereiteten Halterungen ein. Füllen Sie den Brenner mit Granulat.
ES	Instale los cristales del aparato colocándolos en los soportes preparados. Llène el quemador con gránulos.
FR	Installez les vitres de l'appareil en les plaçant dans les supports préparés. Remplir le brûleur de granulés.
IT	Installare le lastre di vetro dell'apparecchio collocandole negli appositi supporti. Riempire il bruciatore con i granuli.
PL	Zamontować szyby urządzenia, umieszczając je w przygotowanych uchwytach. Ułóż granulat na palenisku.
RU	Установите стеклянные панели прибора, поместив их в подготовленные держатели. Заполните горелку гранулами.

3.

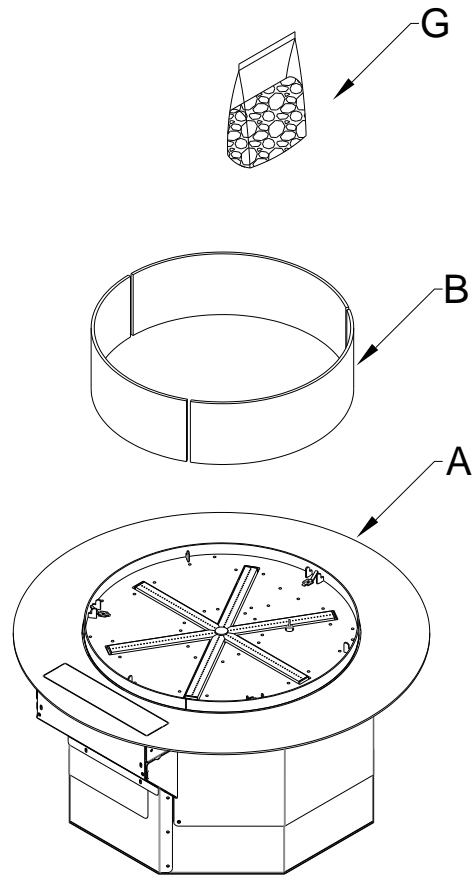

EN Selected installation options / **DE** Montagemöglichkeiten / **FR** Options de montage sélectionnées / **ES** Opcsi montaje seleccionadas / **IT** Selezionate opzioni di montaggio / **PL** Wybrane możliwości montażu / **RU** Варианты размещения

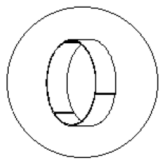

EN GLASS SHIELD (B)
DE GLASSCHILD (B)
FR BOUCLIER DE VERRE (B)
ES ESCUDO DE CRISTAL (B)
IT SCHERMO DI VETRO (B)
PL SZYBA TECHNICZNA (B)
RU СТЕКЛЯНЫЙ ЭКРАН (B)

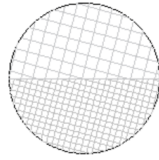

EN NON-FLAMMABLE MATERIAL
DE NICHT BRENNBARE MATERIALIEN
FR MATÉRIAU NON INFLAMMABLE
ES MATERIAL NO INFLAMMABLE
IT MATERIALE NON INFIAMMABILE
PL MATERIAŁ NIEPALNY
RU НЕВОСПЛАМЕНЯЮЩИЙСЯ МАТЕРИАЛ

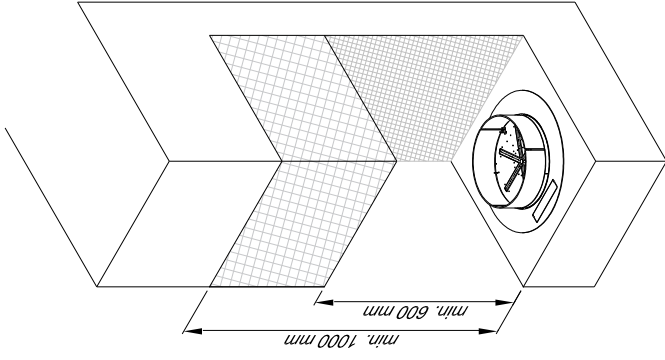
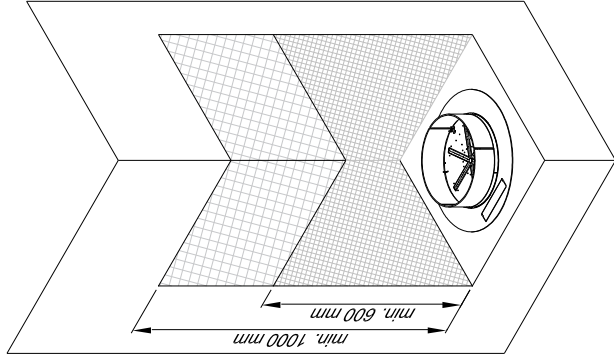
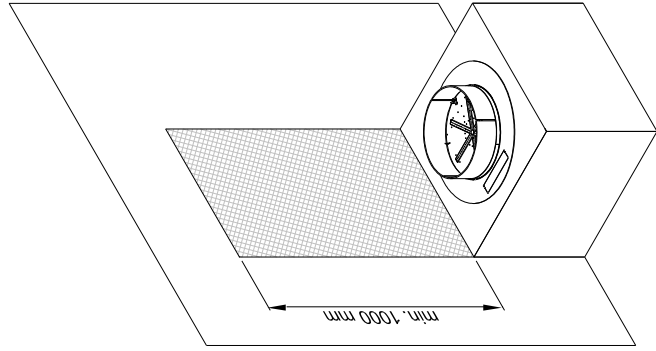
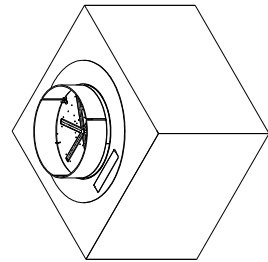
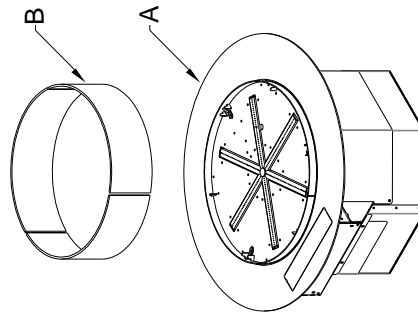

TV

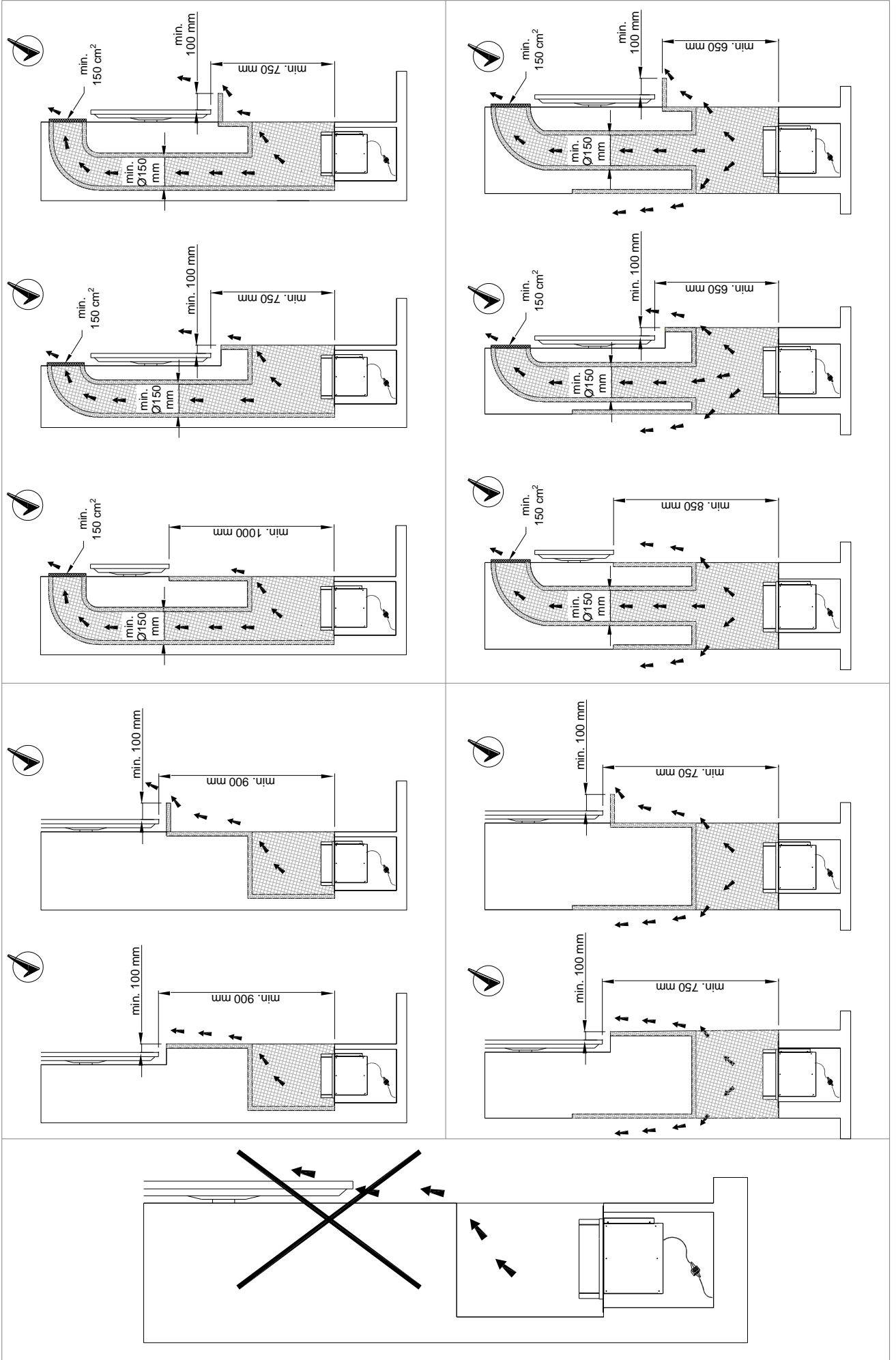

TV

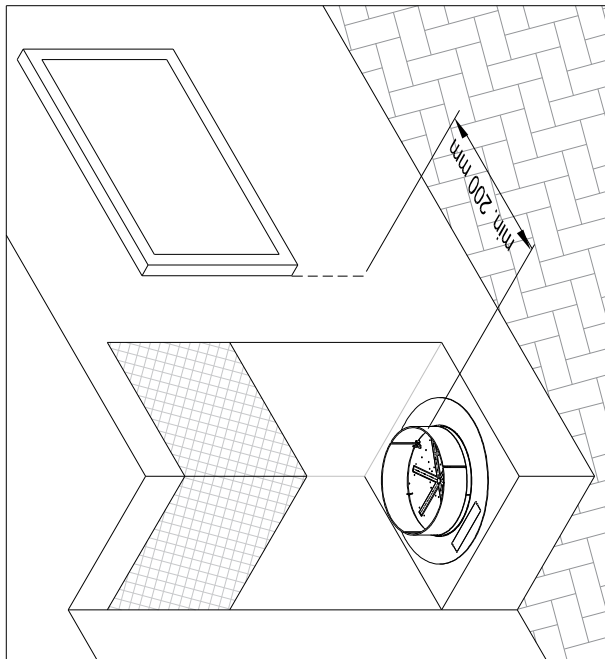
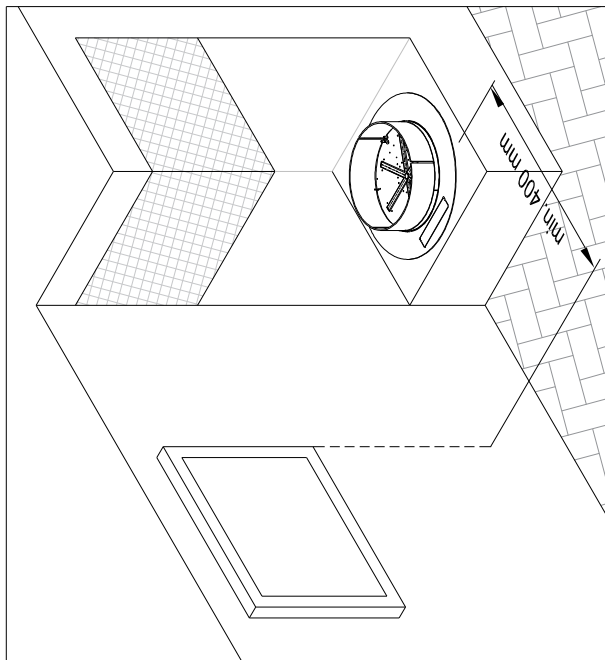

AC

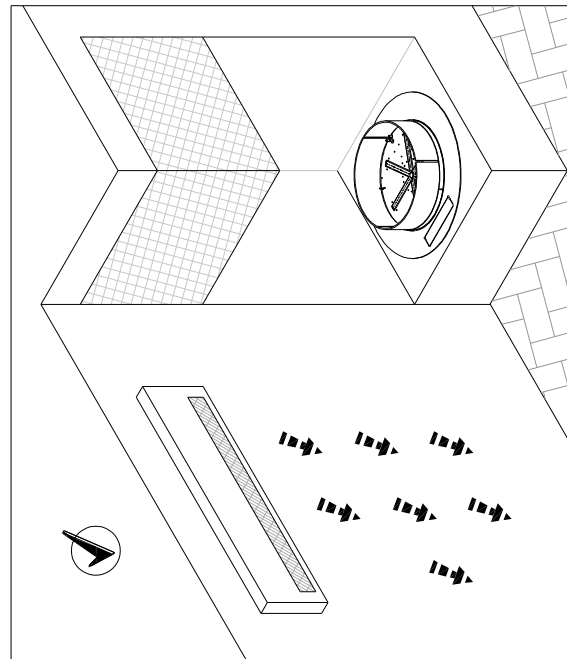
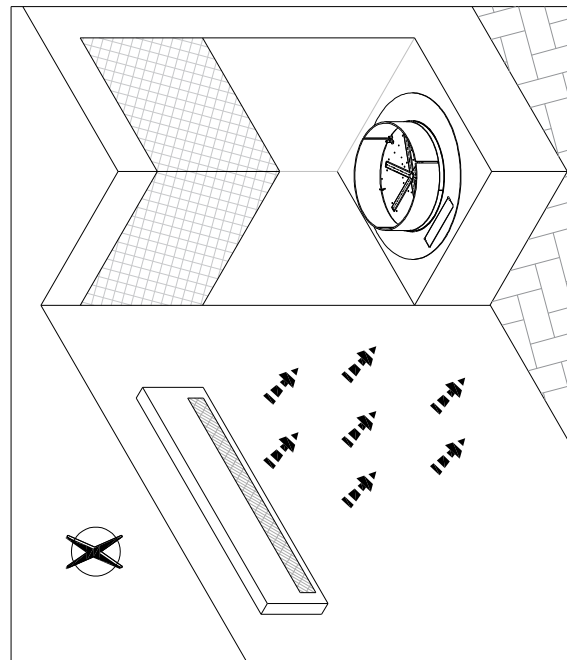

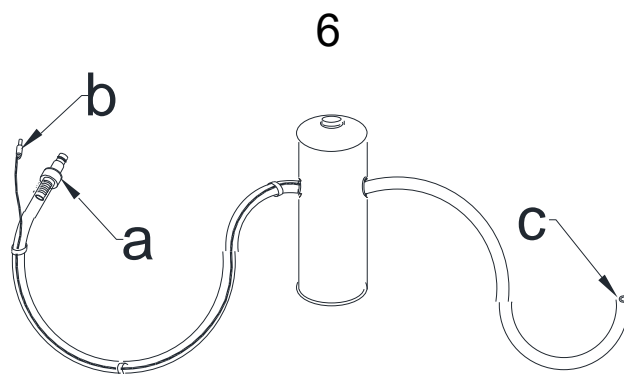
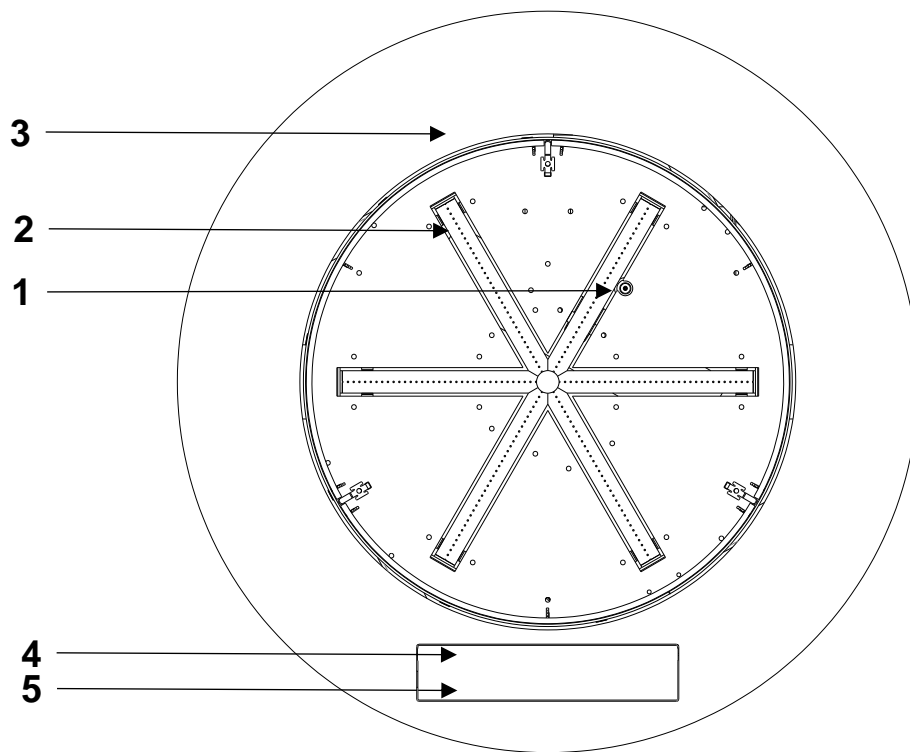

EN	DE	ES	FR
1. Filament 2. Burner 3. Device surface 4. Control panel 5. Fuel filler 6. Fuel pump (a, b, c)	1. Glühelement 2. Feuerungsleiste 3. Feuerungsrast 4. Bedienpanel 5. Brennstoffanköpfung 6. Brennstoffpumpe (a, b, c)	1. Filamento 2. Hogar 3. Rejilla 4. Panel de control 5. Llenado de combustible 6. Bomba (a, b, c)	1. Filament 2. Foyer 3. Brûleur 4. Panneau de commande 5. Remplissage 6. Pompe (a, b, c)
IT	PL	RU	
1. Resistenza 2. Focolare 3. Bruciatore 4. Pannello di controllo 5. Bocchettone di riempimento 6. Pompa di rifornimento (a, b, c)	1. Żarnik 2. Palenisko 3. Ruszt 4. Panel sterowania 5. Wlew paliwa 6. Pompa paliwa (a, b, c)	1. Нить накаливания 2. Желоб пламени 3. Верхняя плита 4. Панель управления 5. Отверстие для наполнения топливом 6. топливный насос (a, b, c)	

Screen 1

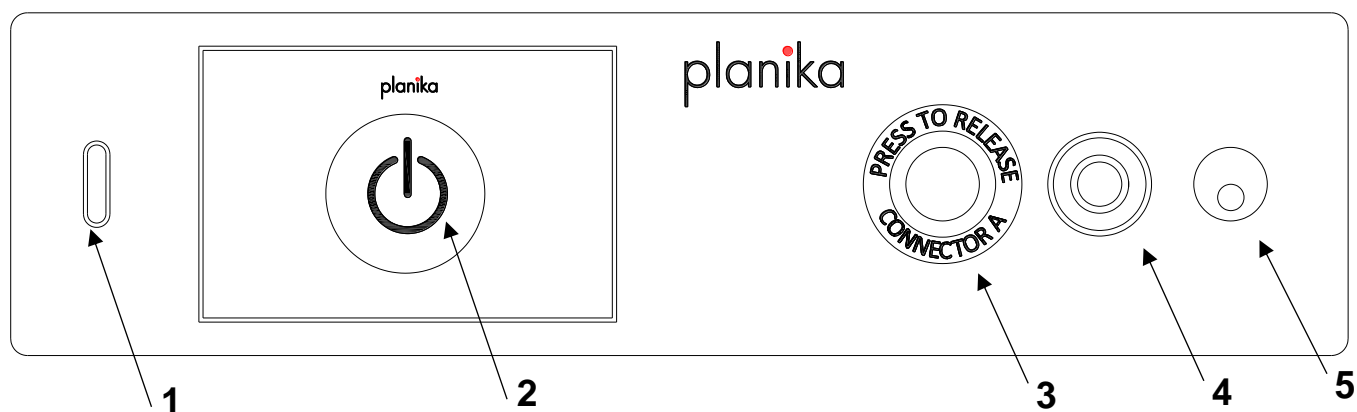

Screen 2

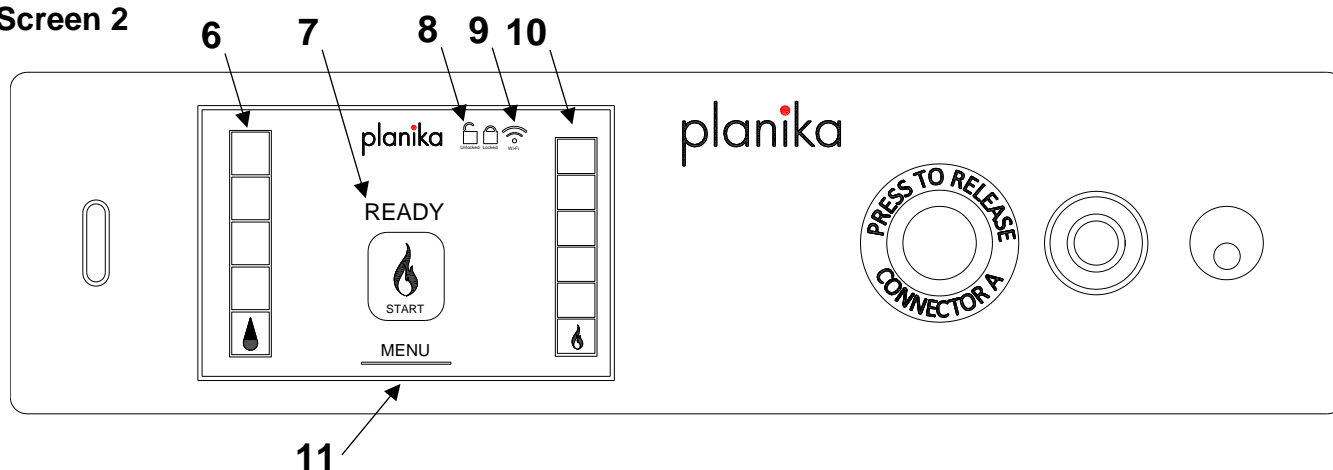

EN	DE	ES	FR
<ol style="list-style-type: none"> 1. Service port 2. Power ON/OFF 3. Fuel pump release 4. Fuel pump coupling 5. Fuel pump power socket 6. Fuel level 7. Flame START/STOP 8. Lock status 9. Wi-Fi signal 10. Flame height level 11. Menu button 	<ol style="list-style-type: none"> 1. Service-Anschluss 2. Strom EIN/AUS 3. Freigabe der Kraftstoffpumpe 4. Kupplung der Kraftstoffpumpe 5. Steckdose für Kraftstoffpumpe 6. Kraftstoffstand 7. Flamme START/STOP 8. Status der Lock 9. Wi-Fi-Signal 10. Höhe der Flamme 11. Menü-Taste 	<ol style="list-style-type: none"> 1. Puerto de servicio 2. Encendido/Apagado 3. Desbloqueo de la bomba de combustible 4. Acoplamiento de la bomba de combustible 5. Toma de corriente de la bomba de combustible 6. Nivel de combustible 7. Llama START/STOP 8. Estado del Lock 9. Señal Wi-Fi 10. Nivel de altura de la llama 11. Botón de menú 	<ol style="list-style-type: none"> 1. Port de service 2. Alimentation ON/OFF 3. Déblocage de la pompe à carburant 4. Accouplement de la pompe à carburant 5. Prise d'alimentation de la pompe à carburant 6. Niveau de carburant 7. Flamme START/STOP 8. Statut de Lock 9. Signal Wi-Fi 10. Niveau de hauteur de la flamme 11. Bouton de menu
IT	PL	RU	
<ol style="list-style-type: none"> 1. Porta di servizio 2. Alimentazione ON/OFF 3. Sblocco pompa carburante 4. Accoppiamento pompa carburante 5. Presa di alimentazione della pompa del carburante 6. Livello carburante 7. Fiamma START/STOP 8. Stato del Lock 9. Segnale Wi-Fi 10. Livello di altezza della fiamma 11. Pulsante menu 	<ol style="list-style-type: none"> 1. Port serwisowy 2. Włączanie/wyłączanie 3. Zwolnienie pompy paliwa 4. Złącze pompy paliwa 5. Gniazdo zasilania pompy paliwa 6. Poziom paliwa 7. Płomień START/STOP 8. Status Lock 9. Sygnał Wi-Fi 10. Poziom wysokości płomienia 11. Przycisk menu 	<ol style="list-style-type: none"> 1. Сервисный порт 2. Включение/выключение питания 3. Разблокировка топливного насоса 4. Муфта топливного насоса 5. Гнездо питания топливного насоса 6. Уровень топлива 7. Старт/стоп пламени 8. Состояние блокировки от детей 9. Сигнал Wi-Fi 10. Уровень высоты пламени 11. Кнопка меню 	

REFUELLING

1. Open the lid (I) and turn the device on by pressing .
2. If the fuel tank is empty (**NO FUEL**) - will appear on display (II) or if you want to refuel the fireplace, firmly plug in the fuel pump inlet 'a' (you will hear a click sound) and the power cord 'b' (III) (**REFUELLING**) - will appear on display (IV)

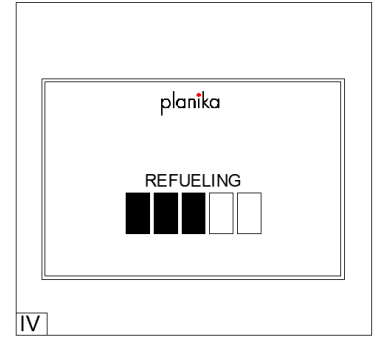
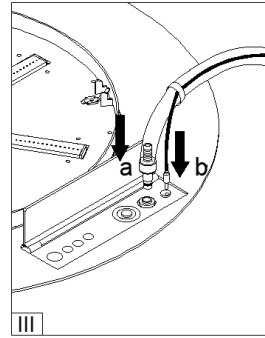
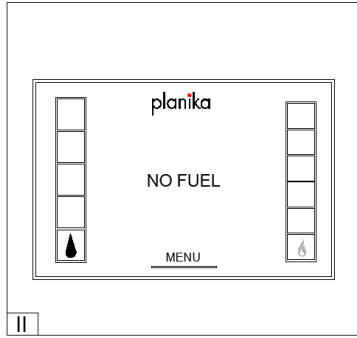
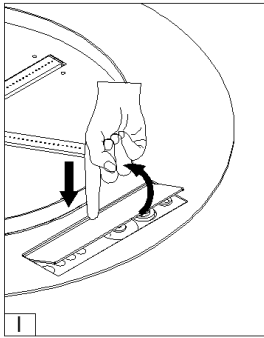

3. If the fuel bottle is secured with the flame restrictor (cap on the bottles' neck) (V) please remove it before inserting the fuel pump inlet (VI) Place the fuel container stably on the floor and insert the pump hose 'c' (VI). Press and hold the button on the pump to start refuelling (VII).

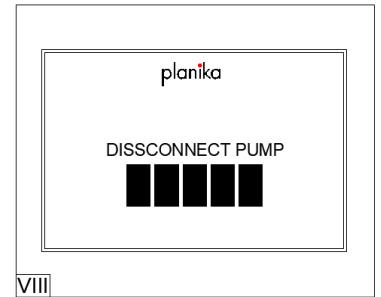
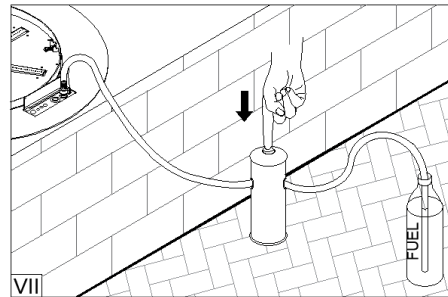
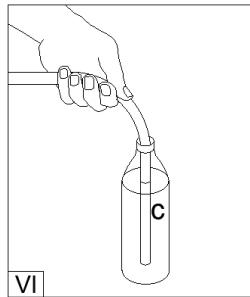
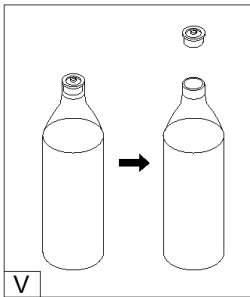



When the fuel bottle is empty, replace it with a full one and continue using the pump (see: section 3 above). The pump will stop refilling when the fuel tank is full (**DISCONNECT PUMP**) - will appear on display (VIII).

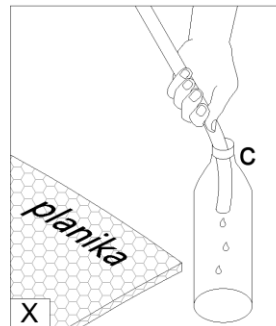
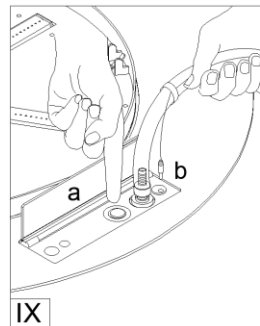









4. Unplug the power cord 'b'. To unplug the pump, hold the pump inlet and firmly press the release button (IX).
5. Shake the remaining fuel from the hose 'c' to the container and place the pump in the bag (X).





FLAME IGNITION

When the  appear on the display, the device is ready to be launched.

Press  on display and then  button. (**STARTING**) - will appear on display. Firing up of the device takes from 2 to 10 minutes. During the process of firing up, scent of fumes can be present. When the (**STARTING**) stop flashing, and the flame high level appear- the device is lit up and has reached the working temperature.

Power on	Flame on	Starting procedure	Ready to use
 	 READY  MENU	 STARTING  MENU	 4    MENU

FLAME HEIGHT REGULATION

When the flame is on, press the  or  button on the remote or scroll the flame level bar in the mobile app to choose one of the six flame heights. The flame starts on height 4 by default.

NOTE. In case of too high a temperature of the device, the flame height will be automatically decreased and locked from changing. If the temperature continues to increase, the flame will be extinguished.

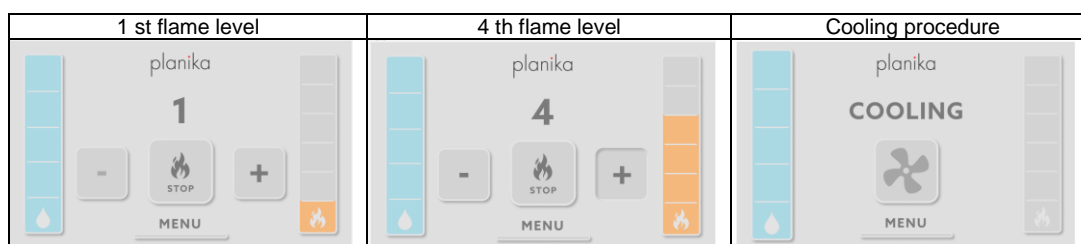

TURNING THE DEVICE OFF

To turn the device OFF, press .

(COOLING) indicated the device being cooled. Restarting the flame is possible only after complete cooldown of the device **(READY)**- will appear on display.

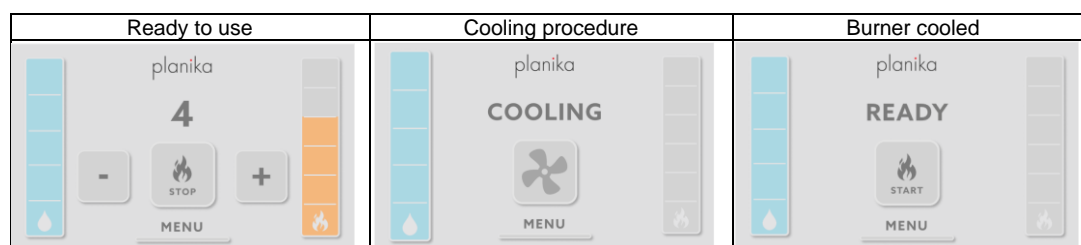



PANEL LOCK

To lock the device go to  then click on  and choose between  and .

Click on  to lock the control panel with **Device Lock** option. **(DEVICE LOCKED)** will display on screen whenever you will try to click any button on the screen.

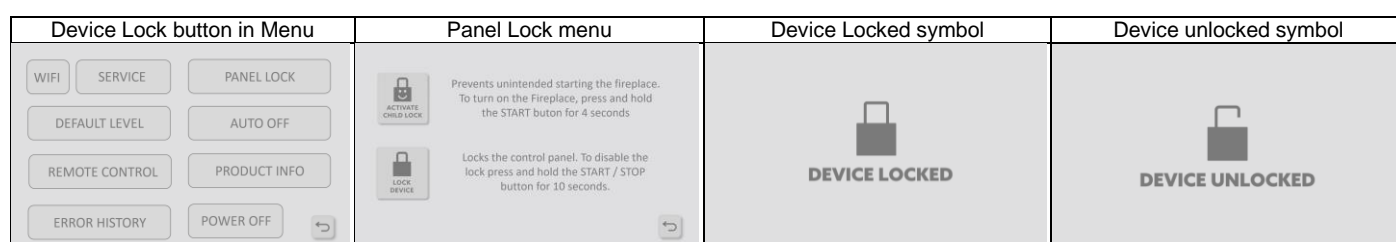
To disable the lock, press and hold  button for 10 seconds, **(DEVICE UNLOCKED)** will display on screen.



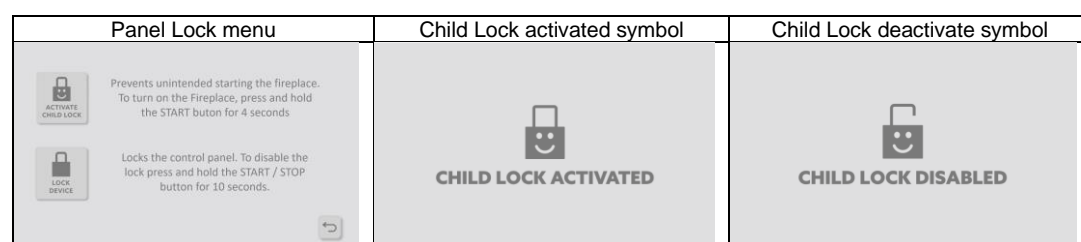

Click on  to lock the control panel with **Child Lock** option. To start the fireplace, press and hold  button for 4

seconds. To disable the lock, press  button in Panel Lock menu.



The locks can overlap. To unlock a device with child lock and device lock active at the same time, unlock each one separately.

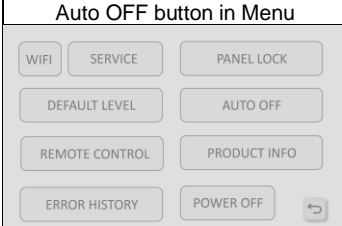
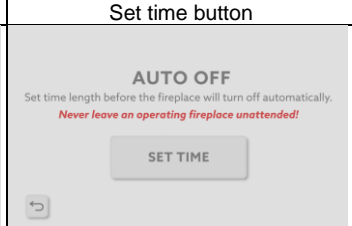
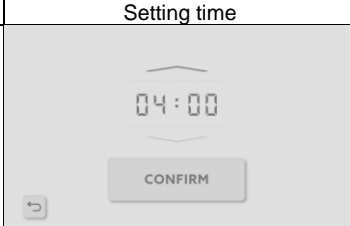
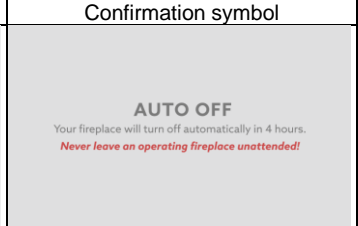

AUTO OFF

To set the **Auto Off** - go to **MENU** and then choose **AUTO OFF**. Set the time length by clicking on **SET TIME**. Increase the time by clicking , decrease by clicking  button. Confirm it with **CONFIRM** button.

Auto OFF button in Menu	Set time button	Setting time	Confirmation symbol
			

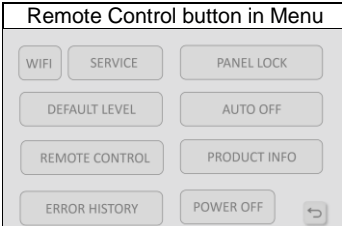
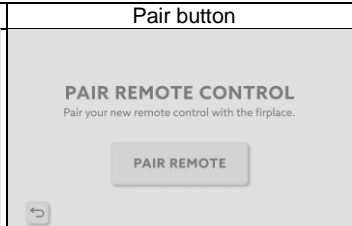

REMOTE CONTROL

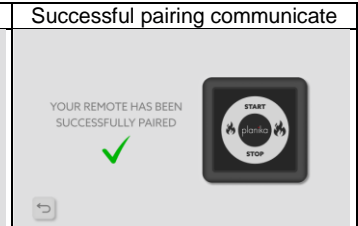
To pair the remote control with the burner go to **MENU** and then choose **REMOTE CONTROL**. Click on **PAIR REMOTE** and then go through the sequence displayed on the screen. Successfully pair of the remote would be confirmed on the screen.

Remote Control button in Menu	Pair button	Remote pairing communicate	Successful pairing communicate
			

PRODUCT INFO

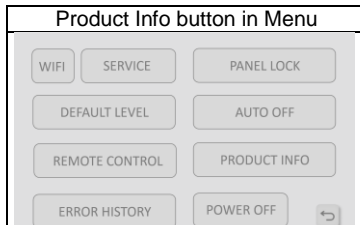
To check the basic information about burner go to **MENU** and then choose **PRODUCT INFO**.

Product Info button in Menu	Info list
	

DEFAULT LEVEL

To set the default flame level go to **MENU** and then choose **DEFAULT LEVEL**.

Default level button in Menu	Set level button	Flame level range
		

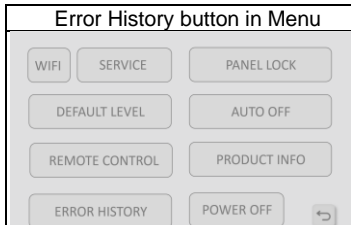
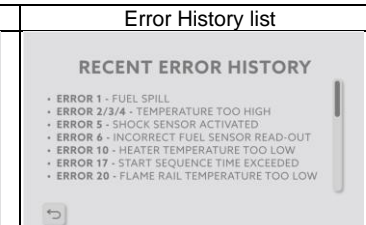
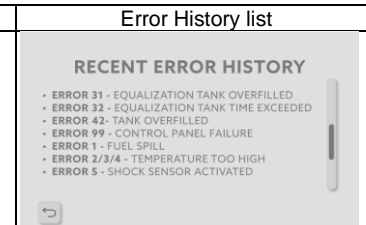

ERROR HISTORY

To check the recent error history go to **MENU** and then choose **ERROR HISTORY**. Error list:

Error History button in Menu	Error History list	Error History list
		

ERROR 1	Fuel spill	Disconnect the device from power supply for at least 24 hours.
ERROR 2/3/4	Temperature too high (overheating or sensor failure). Ambient temperature too low.	Ensure that the unit has been installed in accordance with the installation instructions.
ERROR 5	Shock sensor activated	-
ERROR 6	Incorrect fuel sensor read-out	Make sure recommended fuel is used.
ERROR 10	Heater temperature too low	Disconnect the device from power supply for 10 minutes.
ERROR 17	Start sequence time exceeded	Make sure the igniter is glowing red and the device is installed in accordance with the installation manual.
ERROR 20	Fireplace rail temperature too low when starting	Ensure that the appliance has been installed in accordance with the installation instructions.
ERROR 21	Fireplace rail temperature too low during fire	Ensure that the appliance has been installed in accordance with the installation instructions.
ERROR 31	Main tank overfilled	Ensure that the fuel pump is used in accordance with the instruction manual. Ensure recommended fuel is being used.
ERROR 32	Pumping time too long in the intermediate tank	Make sure recommended fuel is used.
ERROR 41	Expansion tank overfilled	Ensure that the recommended fuel is used.
ERROR 99	Communication fault in the control panel	Disconnect the device from the power supply for 10 minutes.

WIRELESS CONTROL CONFIGURATION



To pair the device with the mobile app go to  and then choose .

Click on **(DIRECT WIFI)** to connect directly to the burner's WI-FI. Set a SSID and password for connection, once you submit confirmation will be displayed by the icon  in the right corner.

Turn on the Wi-Fi on your mobile device and find the one you set before on the list. Connect to it using the password you set. Switch on the Planika FLA4 app, the message **(FINDING DEVICE)** will appear on the screen. The application will automatically search for the fireplace.

Burner's control panel screen		Mobile device screen	
Device Lock button in Menu	Wifi connection methods	Wi-Fi from mobile device list	Finding the device
			
SSID and Password	Confirmation icon		
			

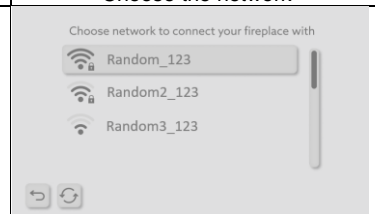
Click on **(HOME WIFI)** to connect with available Home Wi-Fi networks. Choose the network from the list and input the password. Confirmation would be displayed by the Wi-Fi icon  on the right corner.

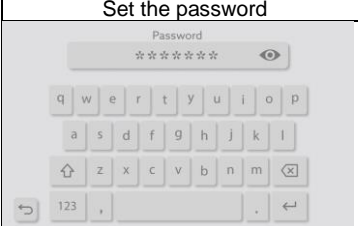
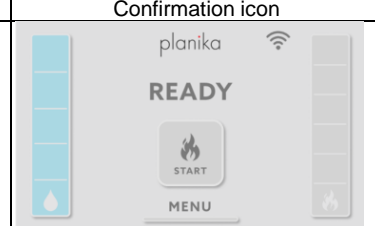
Burner's control panel screen		Mobile device screen
Wi-Fi Setup configuration button	Choose the network	Finding the device
		
Set the password	Confirmation icon	
		

FLA4 APP

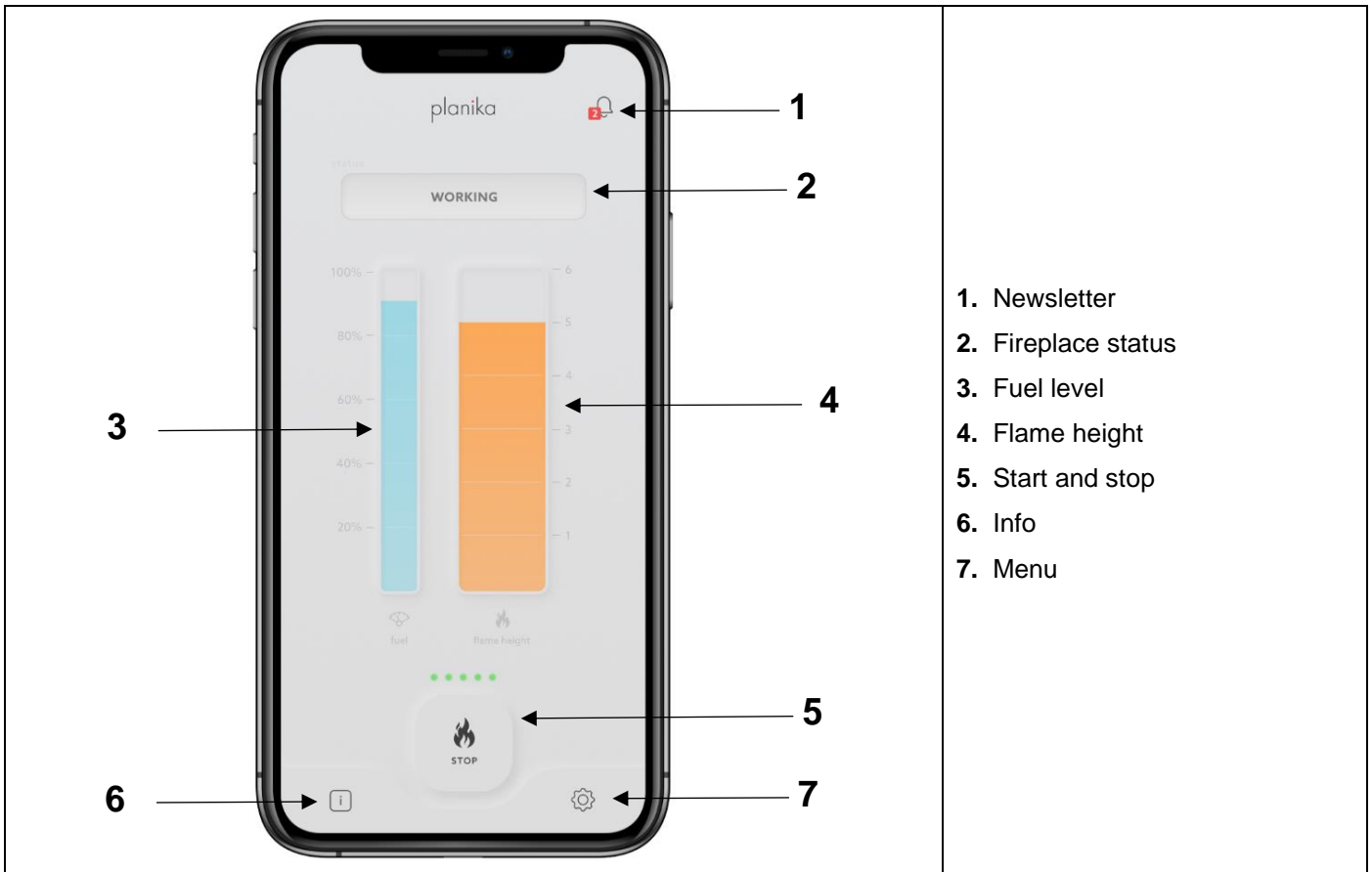



1. Newsletter
2. Fireplace status
3. Fuel level
4. Flame height
5. Start and stop
6. Info
7. Menu

MENU

To access menu, press the button. To go back to the main panel, press **BACK** <

To access general information about the fireplace, press the button. The newsletter is available after pressing the button.

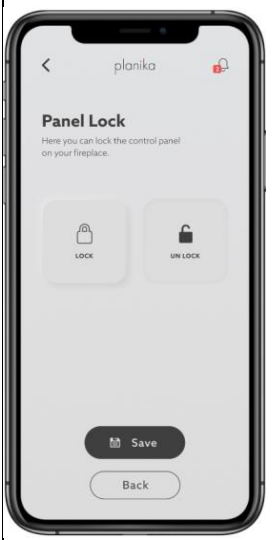
Menu	Info	Newsletter	Child Lock
<p>Main app setup. Press the tab to change the settings.</p>	<p>Press to check the general information of the fireplace</p>	<p>Press to check the notifications</p>	<p>Press ACTIVE CHILD LOCK to lock the device. Press and hold START button for 4 sec to turn on device.</p>

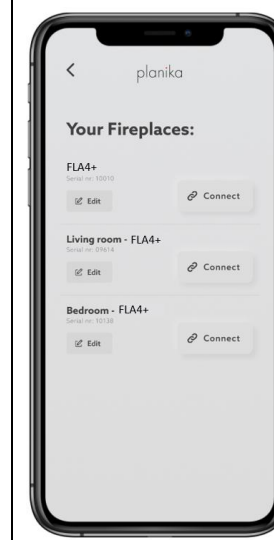
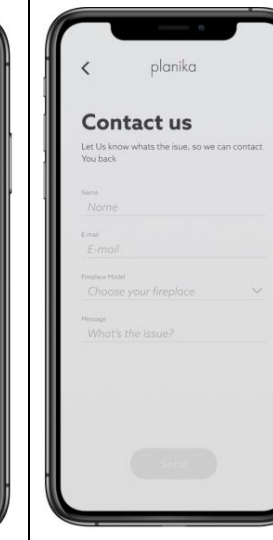
Panel Lock	Auto OFF	Default Level	Your fireplaces	Contact us
				
<p>Press LOCK to lock the control panel on the fireplace. Press UNLOCK to unlock the control panel on the fireplace. Confirm by clicking SAVE. STOP on the display will be active for safety reasons</p>	<p>Press AUTO OFF to automatically turn off the device. Set the time length before the fireplace will turn off automatically and click SAVE to confirm</p>	<p>Change the default launch flame height. Press SAVE to confirm the change. Press RESET to reset your choice. The default setting of the flame is height 4.</p>	<p>Check available fireplaces. Press EDIT to change the device name. Press CONNECT to connect to the device.</p>	<p>Contact Planika by e-mail. Press SEND to send us an e-mail.</p>

FUEL - Use only ethanol fuel produced from plants in the process of two-time alcohol distillation consisting of 95-96.6% ethanol by volume. Fanola is the recommended fuel with pharmacological purity.

DO NOT USE SYNTHETIC PETROLEUM BASED FUELS AS THEY ARE CONTAMINATED, EMIT UNPLEASANT ODORS AND CAN DAMAGE THE FIREPLACE! DO NOT USE FUELS CONTAINING 100% ETHANOL BY VOLUME, GEL, OR AROMATIC FUELS!

CLEANING – Clean with a damp cloth and delicate detergents, only when the device is turned off and cooled.

SERVICE – Keep the provided USB cable for service. Reach out to us at service@planikafires.com.

BRENNSTOFFNACHFÜLLEN

- Öffnen Sie die Klappe des Bedienpanels und Einfüllklappe (I) und drücken Sie  um den Kamin einzuschalten.
- Wenn der Brennstofftank leer ist (**NO FUEL**) - erscheint auf dem Display (II) oder wenn Sie den Kamin auftanken wollen, stecken Sie den Eingang der Brennstoffpumpe 'a' fest ein (Sie werden ein Klickgeräusch hören) und das Netzkabel 'b' (III) (**REFUELLING**) - erscheint auf dem Display (IV)

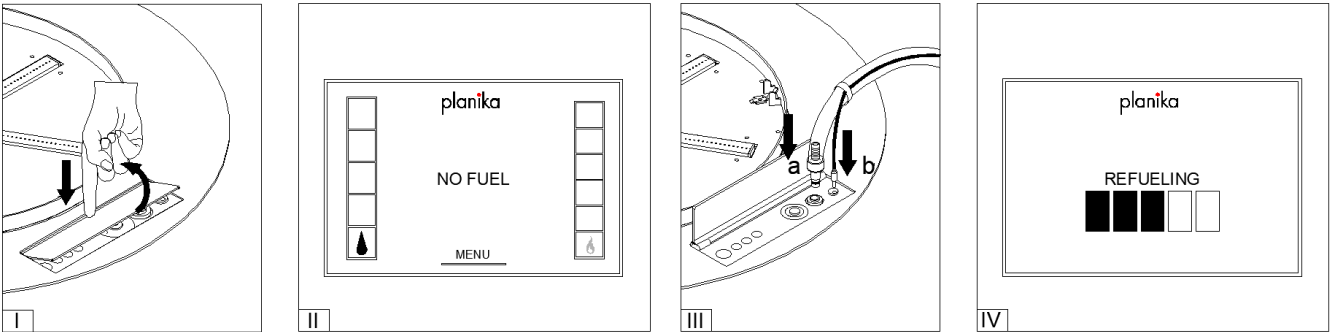

- Wenn die Kraftstoffflasche mit der Flammensperre (Kappe auf dem Flaschenhals) gesichert ist (V), entfernen Sie diese bitte, bevor Sie den Einlass der Kraftstoffpumpe einführen (VI). Stellen Sie den Kraftstoffbehälter stabil auf den Boden und führen Sie den Pumpenschlauch 'c' ein (VI). Drücken Sie den Knopf an der Pumpe und halten Sie ihn gedrückt, um den Tankvorgang zu starten (VII).

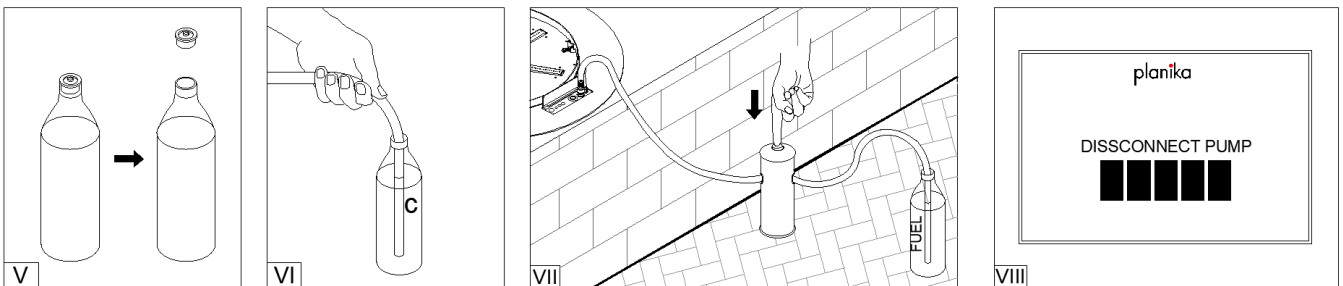



Wenn die Kraftstoffflasche leer ist, ersetzen Sie sie durch eine volle Flasche und verwenden Sie die Pumpe weiter (siehe: Abschnitt 3 oben). Die Pumpe hört auf zu tanken, wenn der Kraftstofftank voll ist (**DISCONNECT PUMP**) - wird auf dem Display (VIII) angezeigt.

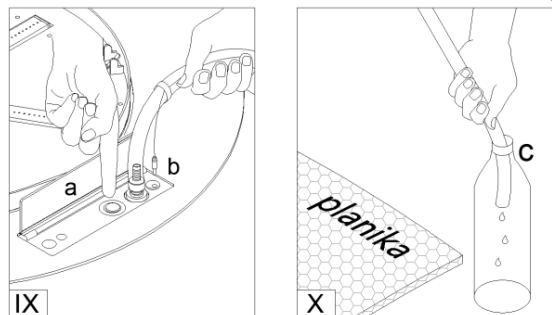









- Ziehen Sie den Stecker des Netzkabels 'b'. Um die Pumpe auszustecken, halten Sie den Pumpeneingang fest und drücken Sie fest auf den Entriegelungsknopf (IX).
- Schütteln Sie den restlichen Kraftstoff aus dem Schlauch 'c' in den Behälter und legen Sie die Pumpe in die Tasche (X).





FLAMMENZÜNDUNG

Wenn das Symbol  auf dem Display erscheint, ist das Gerät bereit für den Start.

Drücken Sie  auf dem Display und dann  auf die Taste. (**STARTING**) - wird auf dem Display angezeigt. Das Einschalten des Geräts dauert zwischen 2 und 10 Minuten. Während des Einschaltvorgangs kann es zu Rauchgeruch kommen. Wenn die Anzeige (**STARTING**) nicht mehr blinkt und die Flamme auf hoher Stufe erscheint, ist das Gerät eingeschaltet und hat die Betriebstemperatur erreicht.

Strom ein	Flamme an	Startvorgang	Betriebsbereit
 	 READY  MENU	 STARTING  MENU	 4    MENU

REGULIERUNG DER FLAMMENHÖHE

Wenn die Flamme eingeschaltet ist, drücken Sie die  Taste oder  auf der Fernbedienung oder scrollen Sie durch die Flammenstufenleiste in der mobilen App, um eine der sechs Flammenhöhen zu wählen. Die Flamme startet standardmäßig auf Höhe 4.

Warnung. Wenn die Temperatur des Geräts zu hoch ist, wird die Flammenhöhe automatisch verringert und für eine Änderung gesperrt. Wenn die Temperatur weiter ansteigt, wird die Flamme erlöschen.







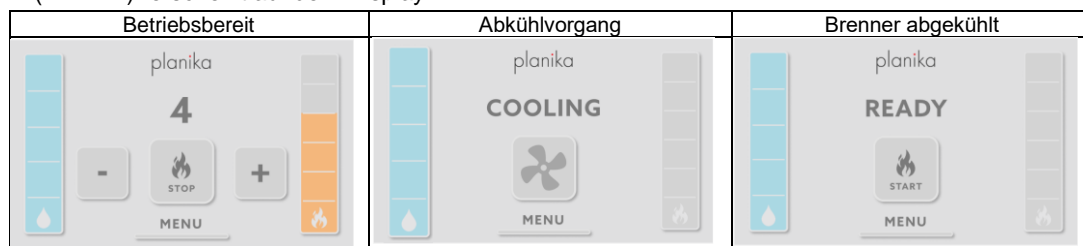

AUSSCHALTUNG DES GERÄTES











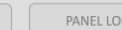

Um das Gerät auszuschalten, drücken Sie . **(COOLING)** zeigt an, dass das Gerät gekühlt wird. Das Wiedereinschalten der Flamme ist erst nach vollständiger Abkühlung des Gerätes möglich (**READY**)- erscheint auf dem Display.

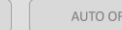
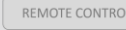

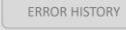





PANEL LOCK

Um das Gerät zu sperren, gehen Sie zu  und klicken Sie auf  und wählen Sie zwischen  und . Klicken Sie auf , um das Bedienfeld mit der Option **Device Lock** zu sperren. **(DEVICE LOCKED)** wird auf dem Bildschirm angezeigt, wenn Sie versuchen, eine Taste auf dem Bildschirm.

Um die Sperre zu deaktivieren, halten Sie  die Taste 10 Sekunden lang gedrückt und **(DEVICE UNLOCKED)** wird auf dem Bildschirm angezeigt.



Taste Gerätesperre im Menü	Menü Bedienfeldsperre	Symbol Gerät verriegelt	Gerät entriegelt Symbol
        	 Prevents unintended starting the fireplace. To turn on the Fireplace, press and hold the START button for 4 seconds.  Locks the control panel. To disable the lock press and hold the START / STOP button for 10 seconds.	 DEVICE LOCKED	 DEVICE UNLOCKED



Klicken Sie auf , um das Bedienfeld mit der Option **Child Lock** zu sperren. Um den Kamin zu starten, halten Sie die  Taste 4 Sekunden lang gedrückt. Um die Sperre zu deaktivieren, drücken Sie die  Taste im Menü Panel Lock.

Menü Bedienfeldsperre	Symbol für aktivierte Kindersicherung	Symbol Kindersicherung deaktivieren
 Prevents unintended starting the fireplace. To turn on the Fireplace, press and hold the START button for 4 seconds.  Locks the control panel. To disable the lock press and hold the START / STOP button for 10 seconds.	 CHILD LOCK ACTIVATED	 CHILD LOCK DISABLED

Die Sperren können sich überschneiden. Um ein Gerät zu entsperren, bei dem die Kindersicherung und die Gerätesperre gleichzeitig aktiv sind, entsperren Sie jedes Gerät einzeln.

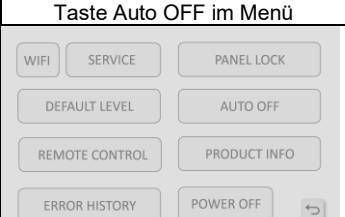
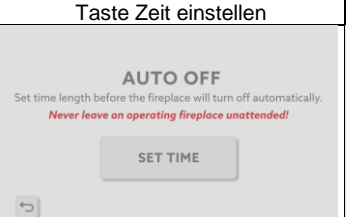

AUTO OFF

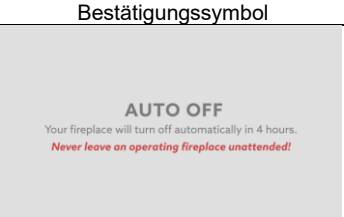
Um die automatische Abschaltung einzustellen, gehen Sie zu **MENU** und wählen Sie dann **AUTO OFF**. Stellen Sie die Zeitdauer ein, indem Sie auf **SET TIME**. Erhöhen Sie die Zeit, indem Sie auf , verringern Sie sie durch Klicken auf  Schaltfläche. Bestätigen Sie die Einstellung mit **CONFIRM** Schaltfläche.

Taste Auto OFF im Menü	Taste Zeit einstellen	Zeit einstellen	Bestätigungssymbol
			

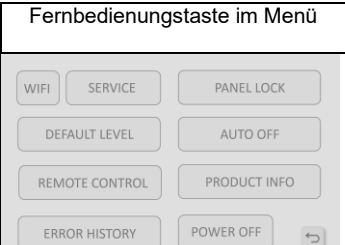
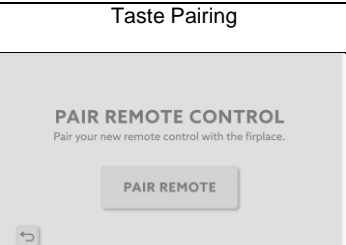

FERNBEDIENUNG

Um die Fernbedienung mit dem Brenner zu koppeln, gehen Sie auf **MENU** und wählen Sie dann **REMOTE CONTROL**. Klicken Sie auf **PAIR REMOTE** und gehen Sie dann die auf dem Bildschirm angezeigte Sequenz durch. Die erfolgreiche Kopplung der Fernbedienung wird auf dem Bildschirm bestätigt.

Fernbedienungstaste im Menü	Taste Pairing	Fern-Pairing kommunizieren	Erfolgreiches Pairing kommunizieren
			

PRODUKT-INFO

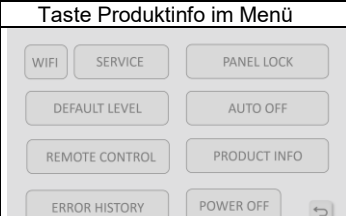
Um die grundlegenden Informationen über den Brenner zu überprüfen, gehen Sie zu **MENU** und wählen Sie dann **PRODUCT INFO**.

Taste Produktinfo im Menü	Info-Liste
	



VOREINGESTELLTE STUFE

Um die Standardflammenstufe einzustellen, gehen Sie auf **MENU** und wählen Sie dann **DEFAULT LEVEL**.

Taste Standardstufe im Menü	Taste "Stufe einstellen"	Bereich der Flammenstufe
		

ERROR HISTORY

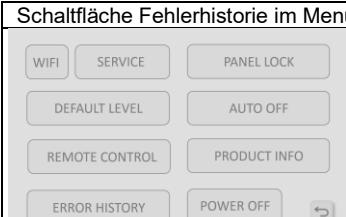
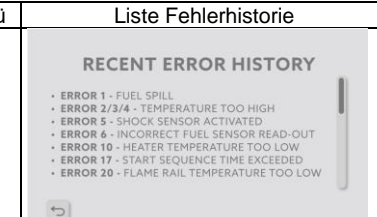
Um den aktuellen Fehlerverlauf zu überprüfen, gehen Sie zu **MENU** und wählen Sie dann **ERROR HISTORY**. Fehlerliste:

Schaltfläche Fehlerhistorie im Menü	Liste Fehlerhistorie	Liste der Fehlerhistorie
		

ERROR 1	Kraftstoff verschüttet	Trennen Sie das Gerät für mindestens 24 Stunden von der Stromversorgung.
ERROR 2/3/4	Temperatur zu hoch (Überhitzung oder Sensorausfall). Umgebungstemperatur zu niedrig.	Vergewissern Sie sich, dass das Gerät in Übereinstimmung mit der Installationsanleitung installiert wurde.
ERROR 5	Schocksensor aktiviert	-
ERROR 6	Falsche Anzeige des Kraftstoffsensors	Stellen Sie sicher, dass der empfohlene Brennstoff verwendet wird.
ERROR 10	Temperatur des Heizgeräts zu niedrig	Trennen Sie das Gerät für 10 Minuten von der Stromversorgung.
ERROR 17	Startsequenzzeit überschritten	Vergewissern Sie sich, dass der Zünder rot leuchtet und das Gerät gemäß der Installationsanleitung installiert wurde.
ERROR 20	Temperatur der Kaminschiene beim Start zu niedrig	Stellen Sie sicher, dass das Gerät gemäß der Installationsanleitung installiert wurde.
ERROR 21	Temperatur der Kaminschiene während des Feuers zu niedrig	Vergewissern Sie sich, dass das Gerät gemäß den Installationsanweisungen installiert wurde.
ERROR 31	Haupttank überfüllt	Vergewissern Sie sich, dass die Brennstoffpumpe in Übereinstimmung mit der Bedienungsanleitung verwendet wird. Stellen Sie sicher, dass der empfohlene Brennstoff verwendet wird.
ERROR 32	Pumpzeit im Zwischenbehälter zu lang	Stellen Sie sicher, dass der empfohlene Brennstoff verwendet wird.
ERROR 41	Ausdehnungsgefäß überfüllt	Vergewissern Sie sich, dass der empfohlene Brennstoff verwendet wird.
ERROR 99	Kommunikationsfehler in der Schalttafel	Trennen Sie das Gerät für 10 Minuten von der Stromversorgung.



KONFIGURATION DER DRAHTLOSEN STEUERUNG

Um das Gerät mit der mobilen App zu koppeln, gehen Sie zu **MENU** und wählen Sie dann **WIFI**. Klicken Sie auf **(DIRECT WIFI)** um sich direkt mit dem Wi-Fi des Brenners zu verbinden. Legen Sie eine SSID und ein Kennwort für die Verbindung fest; nach dem Absenden wird die Bestätigung durch das Symbol  in der rechten Ecke angezeigt.

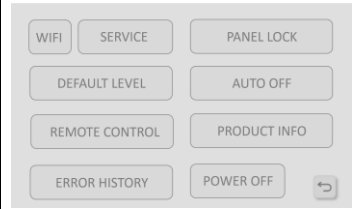
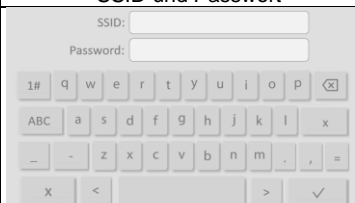
Schalten Sie das Wi-Fi auf Ihrem mobilen Gerät ein und suchen Sie das zuvor eingestellte in der Liste. Verbinden Sie sich mit dem Passwort, das Sie festgelegt haben. Schalten Sie die Planika FLA4-App ein, auf dem Bildschirm erscheint die Meldung **(FINDING DEVICE)**. Die Anwendung wird automatisch nach dem Kamin suchen.

Bildschirm des Brennerbedienfelds		Bildschirm des mobilen Geräts	
Schaltfläche "Gerätesperre" im Menü 	Wifi-Verbindungsmethoden 	Wi-Fi aus der Liste der mobilen Geräte 	Finden des Geräts 
SSID und Passwort 	Bestätigungssymbol 		

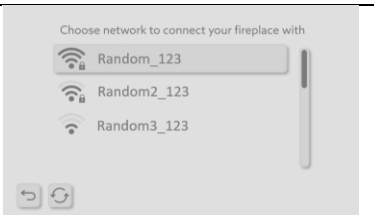
Klicken Sie auf **(HOME WIFI)** um eine Verbindung mit verfügbaren Home Wi-Fi-Netzwerken herzustellen. Wählen Sie das Netzwerk aus der Liste und legen Sie das Passwort fest. Die Bestätigung wird durch das Wi-Fi-Symbol  in der rechten Ecke angezeigt.

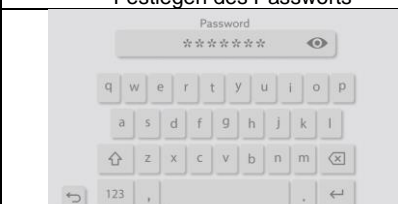
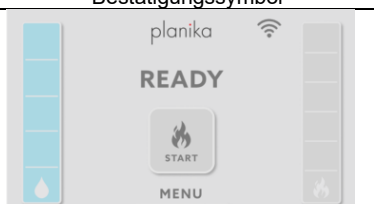
Bildschirm des Bedienfelds des Brenners		Bildschirm des mobilen Geräts
Schaltfläche für die Wi-Fi-Setup-Konfiguration 	Wählen Sie das Netzwerk 	Auffinden des Geräts 
Festlegen des Passworts 	Bestätigungssymbol 	

APPLIKATION FLA4

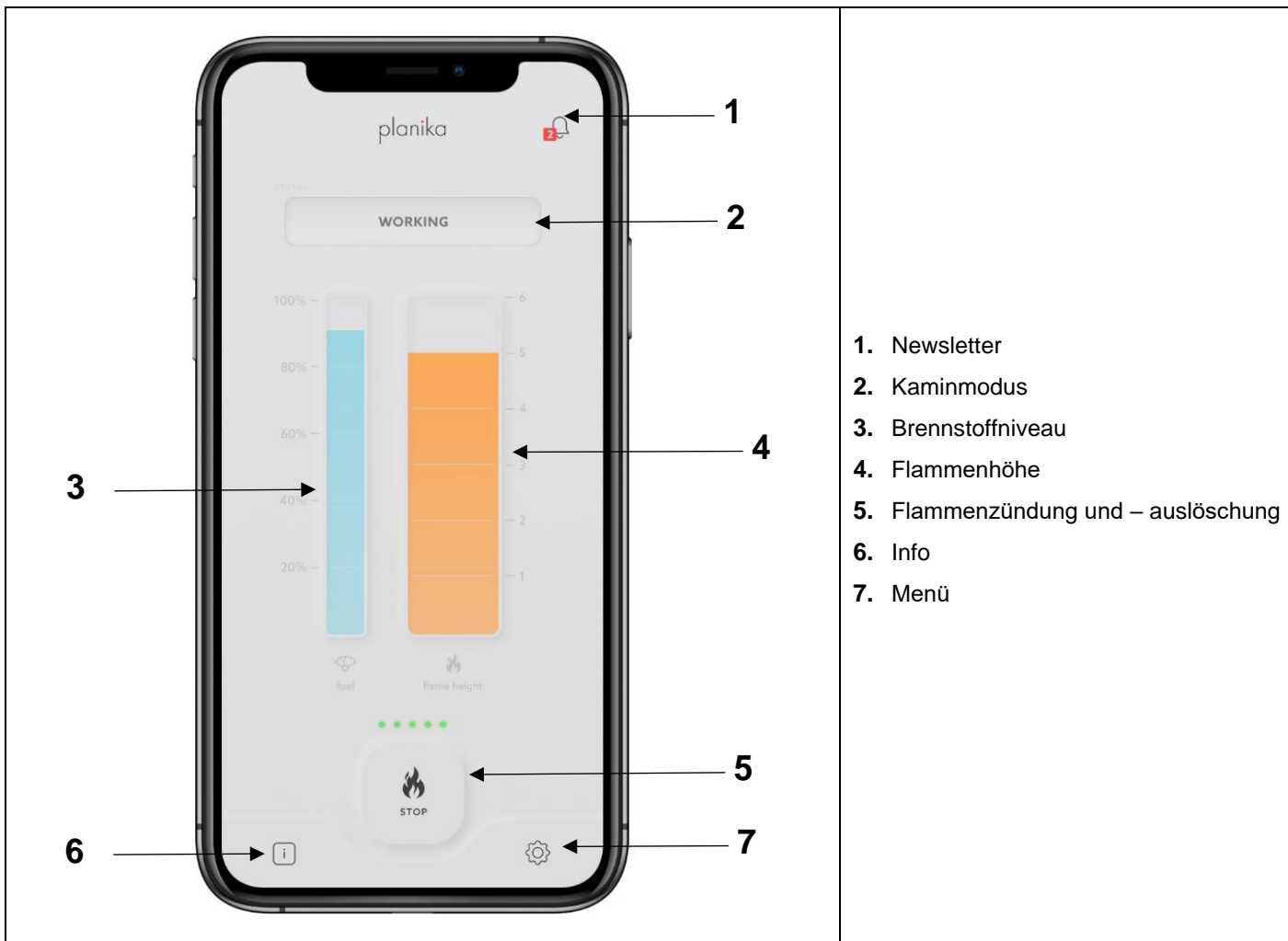



1. Newsletter
2. Kaminmodus
3. Brennstoffniveau
4. Flammenhöhe
5. Flammenzündung und – auslöschung
6. Info
7. Menü

MENU

Das Menü ist erreichbar durch das drücken der Ikone . Die Rückkehr zum Hauptpaneel ist möglich durch das Drücken der **ZURÜCK** Taste.

Um die allgemeinen Informationen über den Kamin zu bekommen, drücken Sie . Das Newsletter ist erreichbar durch das Drücken auf die Ikone .

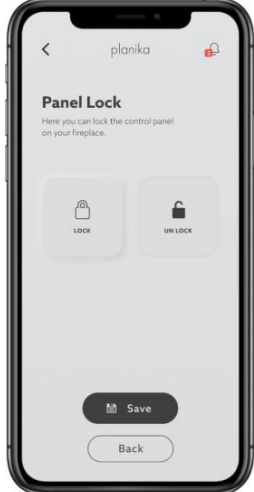
Menu	Info	Newsletter	Child Lock
HauptEinstellungen der Applikation. Drücken Sie den Bookmark, um die Einstellungen zu ändern.	Drücken Sie, um die Hauptinformationen über den Kamin zu prüfen.	Drücken Sie, um Benachrichtigungen zu prüfen.	Drücken Sie ACTIVE CHILD LOCK , um das Gerät zu sperren. Drücken und halten Sie die START -Taste für 4 Sekunden, um das Gerät einzuschalten.

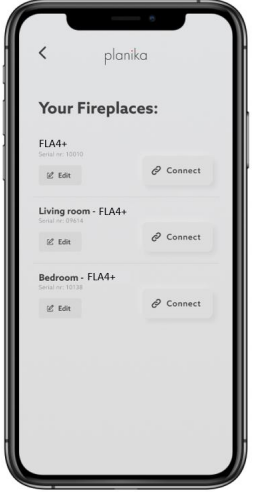
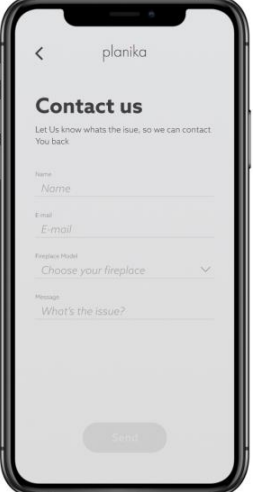
Panel Lock	Auto OFF	Default Level	Your fireplaces	Contact Us
				
<p>Drücken Sie LOCK, um den Steuerpaneel des Kamins zu blockieren. Drücken Sie UNLOCK, um den Steuerpaneel des Kamins freizuschalten. Bestätigen Sie die Auswahl durch das Drücken der SAVE. STOP auf dem Display ist aus Sicherheitsgründen aktiv</p>	<p>Drücken Sie auf AUTO OFF, um das Gerät automatisch auszuschalten. Stellen Sie die Zeitspanne ein, nach der sich der Kamin automatisch ausschaltet, und klicken Sie zur Bestätigung auf SAVE</p>	<p>Stellen Sie das Niveau der Flamme ein, auf dem der Kamin seine Arbeit anfangen wird nach dem Start. Drücken Sie SAVE, um die Änderungen zu speichern. RESET, um die Einstellungen neuzustarten. Das Gerät schaltet sich standardmäßig mit einer Flammenhöhe auf dem 4 Niveau.</p>	<p>Überprüfen Sie die verfügbaren Kamine. Drücken Sie EDIT, um den Namen des Gerätes zu ändern. Drücken Sie CONNECT, um sich mit dem Gerät zu verbinden.</p>	<p>Kontaktieren Sie Planika durch durch E-Mail. Drücken Sie SEND, um die Nachricht zu verschicken.</p>

BRENNSTOFF - Verwenden Sie nur Ethanolkraftstoff, der aus Pflanzen im Prozess der zweimaligen Alkoholdestillation hergestellt wird und aus 95-96,6 Vol.-% Ethanol besteht. Fanola ist der empfohlene Brennstoff mit pharmakologischer Reinheit.

VERWENDEN SIE KEINE SYNTHETISCHEN BRENNSTOFFE AUF ERDÖLBASIS, DA DIESE VERUNREINIGT SIND, UNANGENEHME GERÜCHE ABGEBEN UND DEN KAMIN BESCHÄDIGEN KÖNNEN! VERWENDEN SIE KEINE KRAFTSTOFFE MIT 100 VOL.-% ETHANOL, GEL ODER AROMATISCHE KRAFTSTOFFE!

REINIGUNG – Mit einem feuchten Lappen und milden Reinigungsmittel reinigen, nur wenn der Kamin ausgeschaltet und abgekühlt ist.

SERVICE – Für Servicezwecke bewahren Sie das mitgelieferte USB-Kabel auf. Kontakt: service@planikafires.com

RELLENO DEL COMBUSTIBLE

1. Abra la tapa (I) y encienda el aparato pulsando .
2. Si el depósito de combustible está vacío (**NO FUEL**) - - aparecerá en la pantalla (II) o si desea repostar la chimenea, enchufe firmemente la entrada de la bomba de combustible 'a' (oírás un clic) y el cable de alimentación 'b' (III) (**REFUELLING**) - aparecerá en la pantalla (IV)

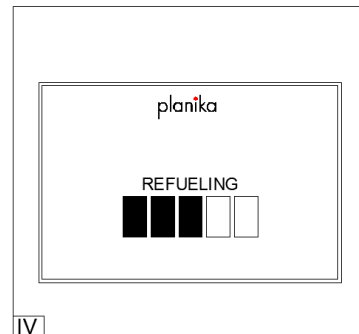
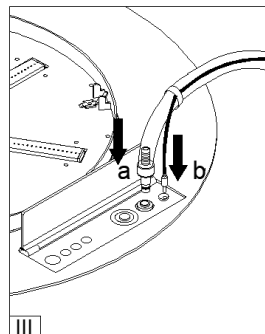
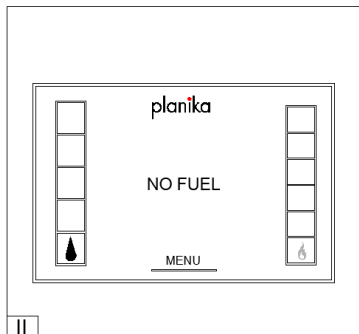
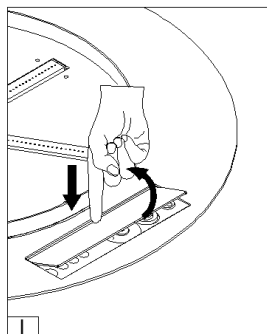

3. Si la botella de combustible está asegurada con el limitador de llama (tapón en el cuello de las botellas) (V) por favor retírelo antes de insertar la entrada de la bomba de combustible (VI) Coloque el recipiente de combustible de forma estable en el suelo e inserte la manguera de la bomba 'c' (VI). Mantenga pulsado el botón de la bomba para iniciar el repostaje (VII).

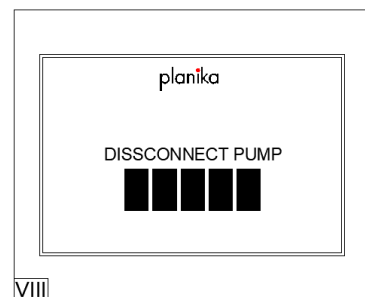
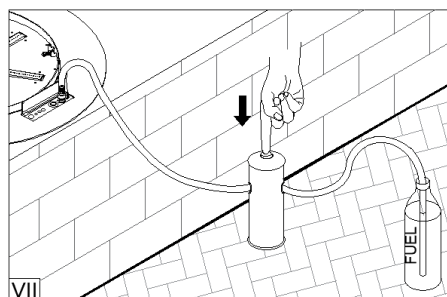
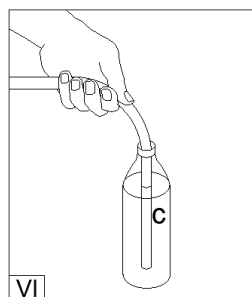
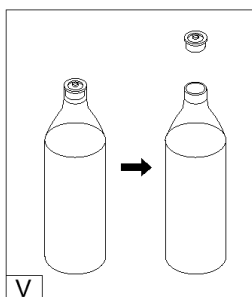

Cuando la botella de combustible esté vacía, sustítuyala por una llena y siga utilizando la bomba (véase: apartado 3 anterior). La bomba dejará de rellenar cuando el depósito de combustible esté lleno (**DISCONNECT PUMP**) - aparecerá en la pantalla (VIII).

4. Desenchufe el cable de alimentación "b". Para desenchufar la bomba, sujete la entrada de la bomba y pulse firmemente el botón de liberación (IX).
5. Sacuda el combustible restante de la manguera 'c' al recipiente y coloque la bomba en la bolsa (X).

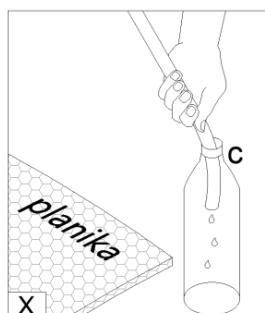
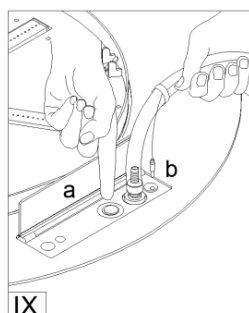



IGNICIÓN DE LLAMA

Cuando aparezca aparecen en la pantalla, el aparato está listo para ser puesto en marcha.

Pulse en la pantalla y luego el botón (**STARTING**) - aparecerá en la pantalla. El encendido del aparato dura de 2 a 10 minutos. Durante el proceso de encendido puede haber olor a humo. Cuando el indicador (STARTING) deja de parpadear y aparece el nivel alto de la llama, el aparato está encendido y ha alcanzado la temperatura de funcionamiento.

Encendido	Llama encendida	Procedimiento de arranque	Listo para usar

REGULACIÓN DE LA ALTURA DE LA LLAMA

Cuando la llama esté encendida, pulsa el botón  o  en el mando a distancia o desplaza la barra de nivel de llama en la aplicación móvil para elegir una de las seis alturas de llama. La llama comienza en la altura 4 por defecto.

NOTA. En caso de que la temperatura del aparato sea demasiado alta, la altura de la llama disminuirá automáticamente y se bloqueará para que no cambie. Si la temperatura sigue aumentando, la llama se apagará.



APAGAR EL DISPOSITIVO

Para apagar el aparato, pulse . **(COOLING)** indica que el aparato se está enfriando. El reinicio de la llama sólo es posible tras el enfriamiento completo del aparato **(READY)**- aparecerá en la pantalla.

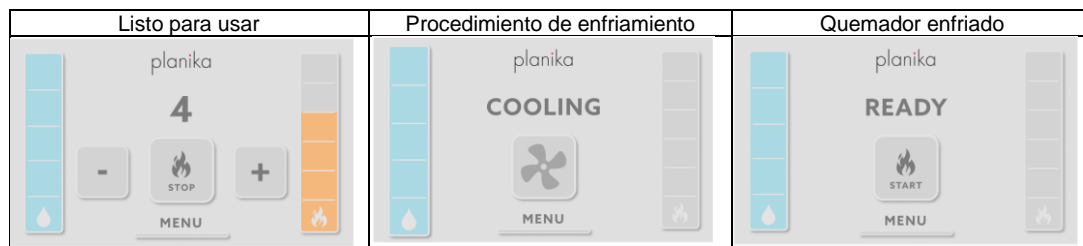







PANEL LOCK



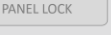
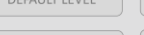
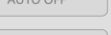
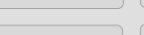
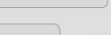
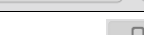
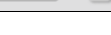

Para bloquear el dispositivo vaya a  luego pulse en  y elija entre  y 

Pulse en  para bloquear el panel de control con la opción de **Device Lock**. Aparecerá **(DEVICE LOCKED)** en la pantalla cada vez que intente pulsar cualquier botón de la pantalla.

Para desactivar el bloqueo, mantenga pulsado el botón  durante 10 segundos, **(DEVICE UNLOCKED)** aparecerá en pantalla.

Botón de bloqueo del dispositivo en el menú	Menú Bloqueo del panel	Símbolo de dispositivo bloqueado	Símbolo de dispositivo desbloqueado
        	 Prevents unintended starting the fireplace. To turn on the Fireplace, press and hold the START button for 4 seconds  Locks the control panel. To disable the lock press and hold the START / STOP button for 10 seconds.	 DEVICE LOCKED	 DEVICE UNLOCKED

Haga clic en  para bloquear el panel de control con la opción **Child Lock**. Para encender la chimenea, mantenga pulsado  durante 4 segundos. Para desactivar el bloqueo, pulse  en el menú Panel Lock de panel.

Botón de bloqueo del dispositivo en el menú	Menú Bloqueo del panel	Símbolo de bloqueo infantil desactivado
 Prevents unintended starting the fireplace. To turn on the Fireplace, press and hold the START button for 4 seconds  Locks the control panel. To disable the lock press and hold the START / STOP button for 10 seconds.	 CHILD LOCK ACTIVATED	 CHILD LOCK DISABLED

Los bloqueos pueden solaparse. Para desbloquear un dispositivo con el bloqueo para niños y el bloqueo de dispositivo activos al mismo tiempo, desbloquee cada uno por separado.

AUTO OFF

Para configurar el **Auto Off** - vaya a **MENU** y seleccione **AUTO OFF**. Ajuste la duración pulsando **SET TIME**. Aumente el tiempo pulsando **▲**, redúzcalo pulsando **▼**. Confírmelo con **CONFIRM** botón.

Botón Auto OFF en Menú	Botón de ajuste de hora	Ajuste de la hora	Símbolo de confirmación

CONTROL REMOTO

Para emparejar el mando a distancia con el quemador vaya a **MENU** y seleccione **REMOTE CONTROL**. Haga clic en **PAIR REMOTE** y siga la secuencia que aparece en la pantalla. El emparejamiento correcto del mando a distancia se confirmará en la pantalla.

Botón Mando a distancia en Menú	Botón Pair	Comunicación de emparejamiento remoto	Comunicación de emparejamiento correcta

INFORMACIÓN SOBRE EL PRODUCTO

Para consultar la información básica sobre el quemador, vaya a **MENU** y seleccione **PRODUCT INFO**.

Botón de información del producto en el menú	Lista de información

NIVEL POR DEFECTO

Para establecer el nivel de llama por defecto vaya a **MENU** y seleccione **DEFAULT LEVEL**.

Botón de nivel predeterminado en el menú	Botón de ajuste de nivel	Rango de nivel de llama

HISTÓRICO DE ERRORES

Para consultar el historial de errores recientes, vaya a **MENU** y seleccione **ERROR HISTORY**. Lista de errores:

Botón Historial de errores en el menú	Lista del historial de errores	Lista del historial de errores

ERROR 1	Derrame de combustible	Desconecte el aparato de la red eléctrica durante al menos 24 horas.
ERROR 2/3/4	Temperatura demasiado alta (sobrecalentamiento o fallo del sensor). Temperatura ambiente demasiado baja.	Asegúrese de que el aparato se ha instalado de acuerdo con las instrucciones de instalación.
ERROR 5	Sensor de choque activado	-
ERROR 6	Lectura incorrecta del sensor de combustible	Asegúrese de que se utiliza el combustible recomendado.
ERROR 10	Temperatura del calentador demasiado baja	Desconecte el aparato de la red eléctrica durante 10 minutos.
ERROR 17	Tiempo de secuencia de arranque superado	Asegúrese de que el encendedor esté encendido en rojo y de que el aparato esté instalado de acuerdo con el manual de instalación.
ERROR 20	Temperatura del riel de la chimenea demasiado baja al arrancar	Asegúrese de que el aparato se ha instalado de acuerdo con las instrucciones de instalación.
ERROR 21	Temperatura del riel de la chimenea demasiado baja durante el encendido	Asegúrese de que el aparato se ha instalado de acuerdo con las instrucciones de instalación.
ERROR 31	Depósito principal sobrellenado	Asegúrese de que la bomba de combustible se utiliza de acuerdo con el manual de instrucciones. Asegúrese de que se utiliza el combustible recomendado.
ERROR 32	Tiempo de bombeo demasiado largo en el depósito intermedio	Asegúrese de que se utiliza el combustible recomendado.
ERROR 41	Depósito de expansión sobrellenado	Asegúrese de que se utiliza el combustible recomendado.
ERROR 99	Fallo de comunicación en el panel de control	Desconecte el aparato de la red eléctrica durante 10 minutos.

CONFIGURACIÓN DEL CONTROL INALÁMBRICO

Para emparejar el dispositivo con la aplicación móvil vaya a  y seleccione .

Haga clic en **(DIRECT WIFI)** para conectarse directamente a la WI-FI del quemador. Establezca un SSID y una contraseña para la conexión, una vez que envíe la confirmación se mostrará por el icono  en la esquina derecha.

Encienda el Wi-Fi de su dispositivo móvil y busque en la lista el que configuró anteriormente. Conéctate a él utilizando la contraseña que hayas establecido. Encienda la aplicación Planika FLA4, el mensaje **(FINDING DEVICE)** se mostrará en la pantalla. La aplicación buscará automáticamente la chimenea.

Pantalla del panel de control del quemador		Pantalla del dispositivo móvil	
Botón de bloqueo del dispositivo en el menú 	Métodos de conexión Wifi 	Wi-Fi de la lista de dispositivos móviles 	Encontrar el dispositivo 
SSID y contraseña 	Icono de confirmación 		

Haga clic en **(HOME WIFI)** para conectarse a las redes Wi-Fi domésticas disponibles. Elija la red de la lista y establezca la contraseña. La confirmación se mostrará mediante el icono Wi-Fi  en la esquina derecha.

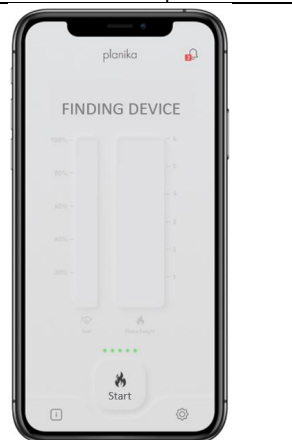
Pantalla del panel de control del quemador		Pantalla del dispositivo móvil
Botón de configuración Wi-Fi 	Elegir la red 	Encontrar el dispositivo 
Establecer la contraseña 	Icono de confirmación 	

APLICACION FLA4

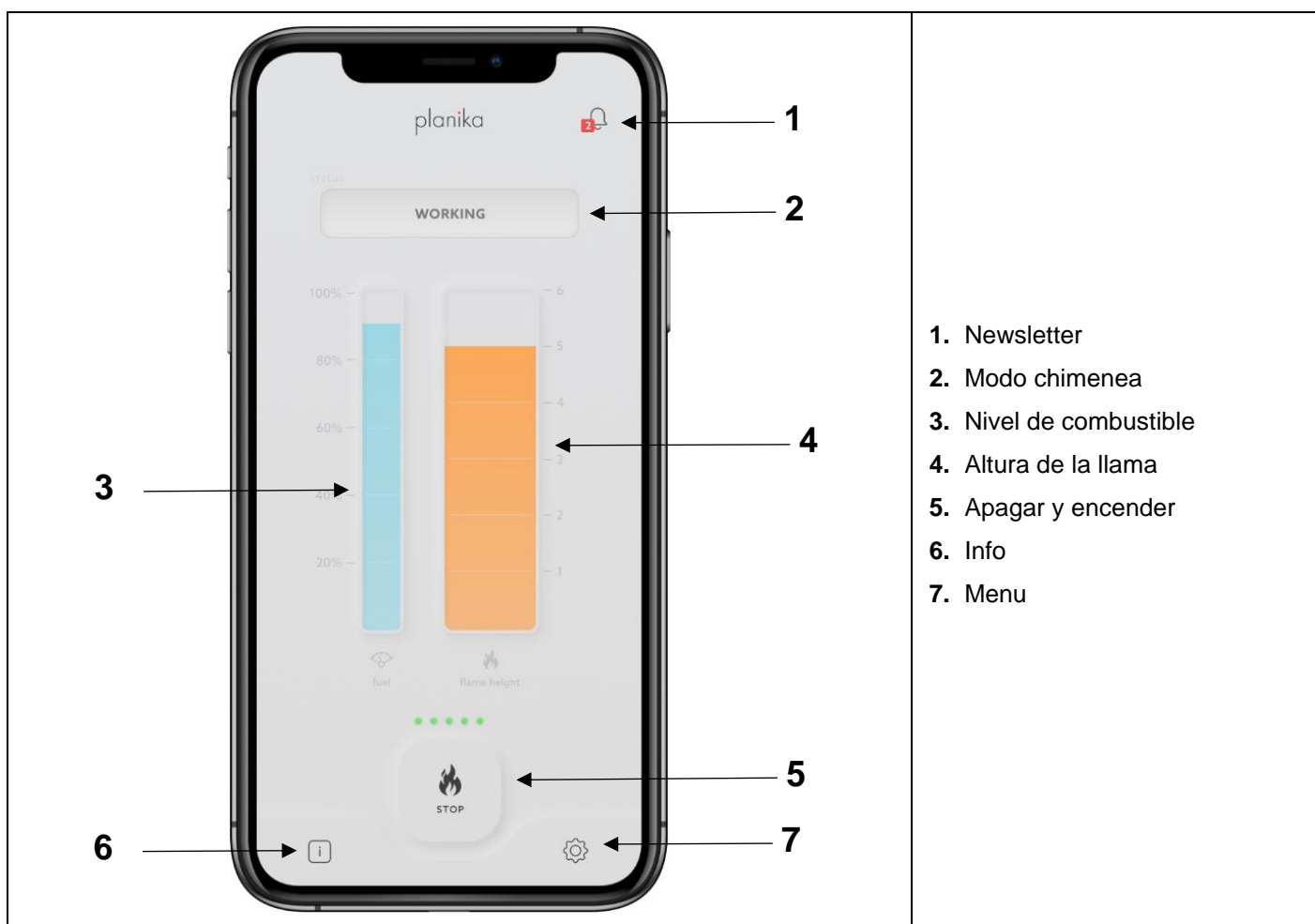



1. Newsletter
2. Modo chimenea
3. Nivel de combustible
4. Altura de la llama
5. Apagar y encender
6. Info
7. Menu

MENU

El menú está disponible después de hacer clic en el icono . Puede volver al panel principal después de hacer clic en **ATRÁS** . Para obtener información general sobre la chimenea, haga clic en el icono . Newsletter está disponible después de hacer clic en el icono .

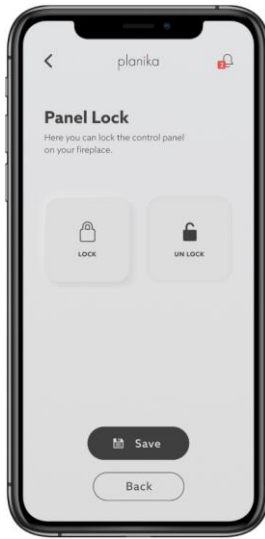
Menu	Info	Newsletter	Child Lock
<p>Configuración de la aplicación principal. Haga clic en la pestaña para cambiar la configuración.</p>	<p>Haga clic aquí para consultar la información básica sobre la chimenea.</p>	<p>Haga clic aquí para consultar las notificaciones.</p>	<p>Pulse ACTIVE CHILD LOCK para bloquear el dispositivo. Mantenga pulsado el botón START durante 4 segundos para encender el dispositivo.</p>

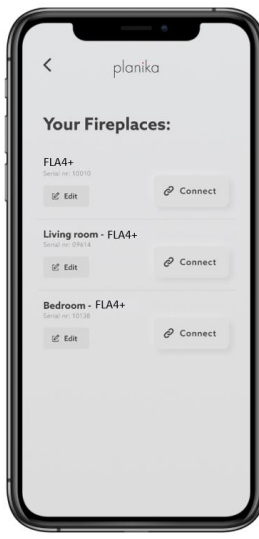
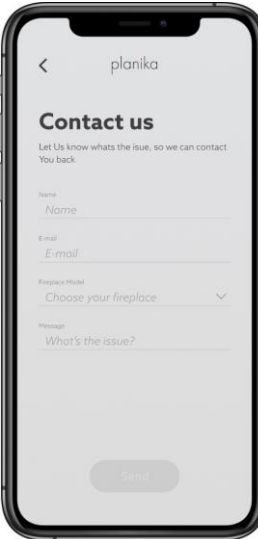
Panel Lock	Auto OFF	Default Level	Your fireplaces	Contact Us
				
<p>Haga clic en LOCK para bloquear el panel de control de la chimenea. Haga clic en UNLOCK para desbloquear el panel de control de la chimenea. Confirme su selección con el botón SAVE. STOP en la pantalla estará activo por razones de seguridad.</p>	<p>Pulse AUTO OFF para apagar automáticamente el aparato. Ajuste el tiempo que debe transcurrir antes de que la chimenea se apague automáticamente y pulse SAVE para confirmar.</p>	<p>Establezca el nivel de llama en el que la chimenea comenzará a funcionar cuando la encienda. Haga clic en SAVE para guardar los cambios. RESET para restablecer la configuración. La llama viene ajustada de fábrica al nivel 4.</p>	<p>Consulte las chimeneas disponibles. Haga clic en EDIT para editar el nombre del dispositivo. Haga clic en CONNECT para conectarse al dispositivo.</p>	<p>Póngase en contacto con Planika por correo electrónico. Haga clic en SEND para enviar el mensaje.</p>

COMBUSTIBLE - Use solo combustible de etanol producido a partir de plantas en el proceso de destilación de alcohol dos veces que consta de 95-96,6% de etanol por volumen. Fanola es el combustible recomendado con pureza farmacológica.

¡NO USE COMBUSTIBLES SINTÉTICOS A BASE DE PETRÓLEO YA QUE ESTÁN CONTAMINADOS, EMITEN OLORES DESAGRADABLES Y PUEDEN DAÑAR LA CHIMENEA! ¡NO UTILICE COMBUSTIBLES QUE CONTENGAN 100 % DE ETANOL POR VOLUMEN, GEL O COMBUSTIBLES AROMÁTICOS!

LIMPIEZA - Limpie con un paño húmedo y un detergente suave cuando el aparato esté apagado y enfriado.

SERVICIO - conserve el cable USB incluido para realizar el servicio. Correo electrónico de contacto service@planikafires.com

RAVITAILLEMENT DU CARBURANT

- Ouvrez le couvercle (I) et mettez l'appareil en marche en appuyant sur .
- Si le réservoir de combustible est vide (**NO FUEL**) - s'affiche sur l'écran (II) ou si vous souhaitez ravitailler le foyer, branchez fermement l'entrée de la pompe à combustible 'a' (vous entendrez un déclic) et le cordon d'alimentation 'b' (III) (**REFUELLING**) - s'affiche sur l'écran (IV).

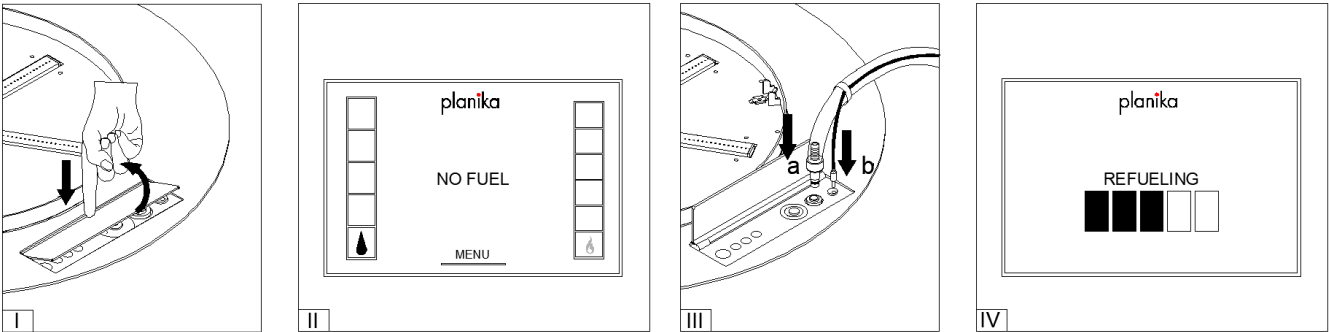

- Si la bouteille de carburant est munie d'un limiteur de flamme (capuchon sur le goulot de la bouteille) (V), veuillez l'enlever avant d'insérer l'entrée de la pompe à carburant (VI). Appuyez sur le bouton de la pompe et maintenez-le enfoncé pour commencer à faire le plein (VII).

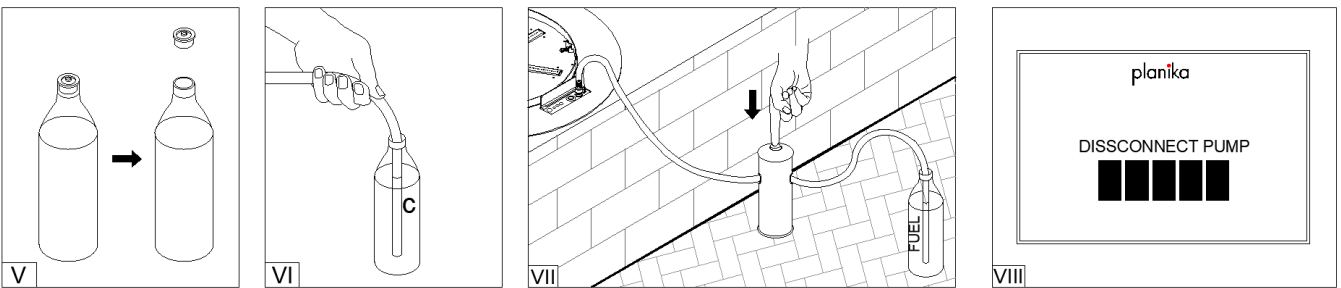



Lorsque la bouteille de carburant est vide, remplacez-la par une bouteille pleine et continuez à utiliser la pompe (voir la section 3 ci-dessus). La pompe cessera de se remplir lorsque le réservoir de carburant sera plein (DISCONNECT PUMP) - apparaîtra sur l'écran (VIII).

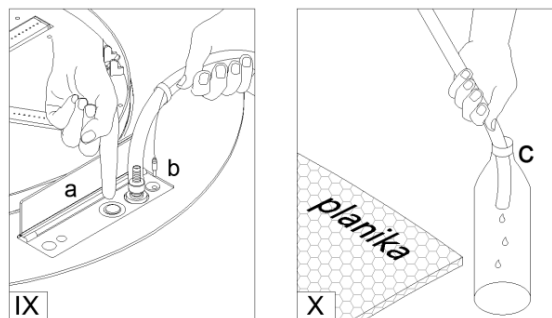









- Débranchez le cordon d'alimentation 'b'. Pour débrancher la pompe, tenez l'entrée de la pompe et appuyez fermement sur le bouton de déverrouillage (IX).
- Secouez le carburant restant du tuyau 'c' vers le conteneur et placez la pompe dans le sac (X).



IGNITION DE LA FLAMME

Lorsque le symbole  apparaissent sur l'écran, l'appareil est prêt à être lancé.

Appuyez sur  sur l'écran, puis sur la touche  sur l'écran, puis sur la touche (**STARTING**) - apparaît à l'écran. L'allumage de l'appareil prend de 2 à 10 minutes. Pendant le processus de mise en route, des odeurs de fumées peuvent être présentes. Lorsque la touche (**STARTING**)

Mise sous tension	Flamme allumée	Procédure de démarrage	Prêt à l'emploi
 	 READY  MENU	 STARTING  MENU	 4    MENU

RÉGLAGE DE LA HAUTEUR DE LA FLAMME

Lorsque la flamme est allumée, appuyez sur la touche ou de la télécommande ou faites défiler la barre de niveau de flamme dans l'application mobile pour choisir l'une des six hauteurs de flamme. Par défaut, la flamme démarre à la hauteur 4.

ALETRE. En cas de température trop élevée de l'appareil, la hauteur de la flamme sera automatiquement diminuée et bloquée pour ne pas changer. Si la température continue d'augmenter, la flamme s'éteint.



MISE HORS TENSION DE L'APPAREIL

Pour éteindre l'appareil, appuyez sur . **(COOLING)** indique que l'appareil est en cours de refroidissement. Le redémarrage de la flamme n'est possible qu'après un refroidissement complet de l'appareil **(READY)**- apparaît sur l'écran.

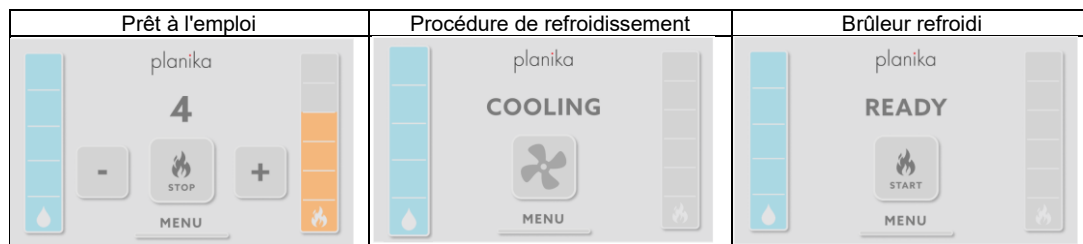

PANEL LOCK

Pour verrouiller l'appareil, allez sur puis cliquez sur et choisissez entre et .

Cliquez sur pour verrouiller le panneau de contrôle avec l'option **Device Lock**. **(DEVICE LOCKED)** s'affichera à l'écran chaque fois que vous tenterez de cliquer sur un bouton de l'écran.

Pour désactiver le verrouillage, appuyez sur la touche pendant 10 secondes, **(DEVICE UNLOCKED)** s'affichera à l'écran.

Bouton de verrouillage de l'appareil dans le menu	Menu Verrouillage du panneau	Symbole de verrouillage de l'appareil	Symbole de déverrouillage de l'appareil

Cliquez sur pour verrouiller le panneau de commande avec l'option **Child Lock** enfant. Pour démarrer le foyer, appuyez sur le bouton pendant 4 secondes. Pour désactiver le verrouillage, appuyez sur dans le menu **Panel Lock** menu du panneau.

Menu Verrouillage du panneau	Symbole de verrouillage enfant activé	Symbole de désactivation du verrouillage enfant

Les verrouillages peuvent se chevaucher. Pour déverrouiller un appareil dont le verrouillage enfant et le verrouillage appareil sont actifs en même temps, déverrouillez chacun d'eux séparément.

AUTO OFF

Pour régler l'arrêt automatique - allez à **MENU** et choisissez **AUTO OFF**. Réglez la durée en cliquant sur **SET TIME**. Augmentez la durée en cliquant sur **^**, et diminuer en cliquant sur **v** en cliquant sur le bouton. Confirmez avec le bouton **CONFIRM** en cliquant sur le bouton.

Bouton d'arrêt automatique dans le menu	Bouton de réglage de l'heure	Réglage de l'heure	Symbole de confirmation

TÉLÉCOMMANDE

Pour coupler la télécommande avec le brûleur, allez sur **MENU** et choisissez **REMOTE CONTROL**. Cliquez sur **PAIR REMOTE** et suivez la séquence affichée à l'écran. Le succès de l'appairage de la télécommande est confirmé à l'écran.

Bouton de la télécommande dans le menu	Bouton d'appairage	Communication de l'appairage à distance	Communication d'appairage réussie

INFO PRODUIT

Pour vérifier les informations de base sur le brûleur, allez sur **MENU** et choisissez **PRODUCT INFO**.

Bouton Info produit dans le menu	Liste d'informations

NIVEAU PAR DÉFAUT

Pour régler le niveau de flamme par défaut, allez à **MENU** et choisissez **DEFAULT LEVEL**.

Bouton de niveau par défaut dans le menu	Bouton de réglage du niveau	Plage de niveau de flamme



HISTORIQUE DES ERREURS

Pour consulter l'historique des erreurs récentes, allez sur **MENU** et choisissez **ERROR HISTORY**. Liste d'erreurs :

Bouton "Historique des erreurs" dans le menu	Liste des erreurs	Liste de l'historique des erreurs





ERROR 1	Déversement de carburant	Déconnecter l'appareil de l'alimentation électrique pendant au moins 24 heures.
ERROR 2/3/4	Température trop élevée (surchauffe ou défaillance du capteur). Température ambiante trop basse.	Assurez-vous que l'appareil a été installé conformément aux instructions d'installation.
ERROR 5	Capteur de choc activé	-
ERROR 6	Lecture incorrecte du capteur de carburant	S'assurer que le carburant recommandé est utilisé.
ERROR 10	Température du chauffage trop basse	Déconnectez l'appareil de l'alimentation électrique pendant 10 minutes.
ERROR 17	Temps de séquence de démarrage dépassé	Assurez-vous que l'allumeur est rougeoyant et que l'appareil est installé conformément au manuel d'installation.
ERROR 20	Température du rail du foyer trop basse au démarrage	Assurez-vous que l'appareil a été installé conformément aux instructions d'installation.
ERROR 21	Température du rail du foyer trop basse pendant l'allumage	Assurez-vous que l'appareil a été installé conformément aux instructions d'installation.
ERROR 31	Réservoir principal trop rempli	Assurez-vous que la pompe à carburant est utilisée conformément au manuel d'instructions. Assurez-vous que le carburant recommandé est utilisé.
ERROR 32	Temps de pompage trop long dans le réservoir intermédiaire	Assurez-vous que le combustible recommandé est utilisé.
ERROR 41	Réservoir d'expansion trop plein	Assurez-vous que le carburant recommandé est utilisé.
ERROR 99	Erreur de communication dans le panneau de contrôle	Débranchez l'appareil de l'alimentation électrique pendant 10 minutes.

CONFIGURATION DU CONTRÔLE SANS FIL



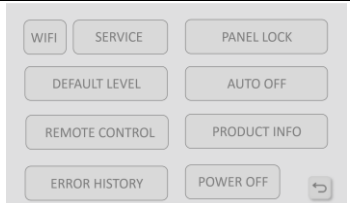

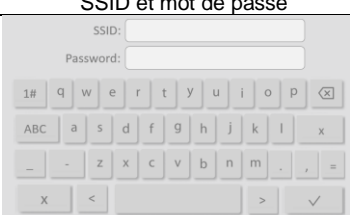
Pour appairer l'appareil avec l'application mobile allez sur  et choisissez .

Cliquez sur **(DIRECT WIFI)** pour se connecter directement au WI-FI du brûleur. Définissez un SSID et un mot de passe pour la connexion, une fois que vous avez soumis la confirmation sera affichée par l'icône  dans le coin droit.

Allumez le Wi-Fi sur votre appareil mobile et trouvez celui que vous avez défini précédemment dans la liste. Allumez l'application Planika FLA4, le message **(FINDING DEVICE)** s'affiche à l'écran. L'application recherchera automatiquement le foyer.

Écran du panneau de commande du brûleur		Écran de l'appareil mobile	
Bouton de verrouillage de l'appareil dans le menu	Méthodes de connexion Wifi	Wi-Fi à partir de la liste des appareils mobiles	Recherche de l'appareil
			
SSID et mot de passe	Icône de confirmation		
			

Cliquez sur **(HOME WIFI)** pour vous connecter aux réseaux Wi-Fi domestiques disponibles. Choisissez le réseau dans la liste et définissez le mot de passe. La confirmation sera affichée par l'icône Wi-Fi  dans le coin droit.

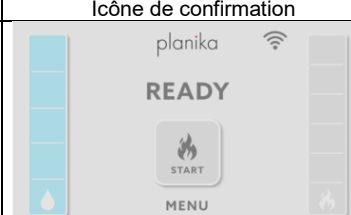
Écran du panneau de contrôle du brûleur		Écran de l'appareil mobile
Bouton de configuration de l'installation Wi-Fi	Choisir le réseau	Recherche de l'appareil
		
Définir le mot de passe	Icône de confirmation	
		

APPLICATION FLA4

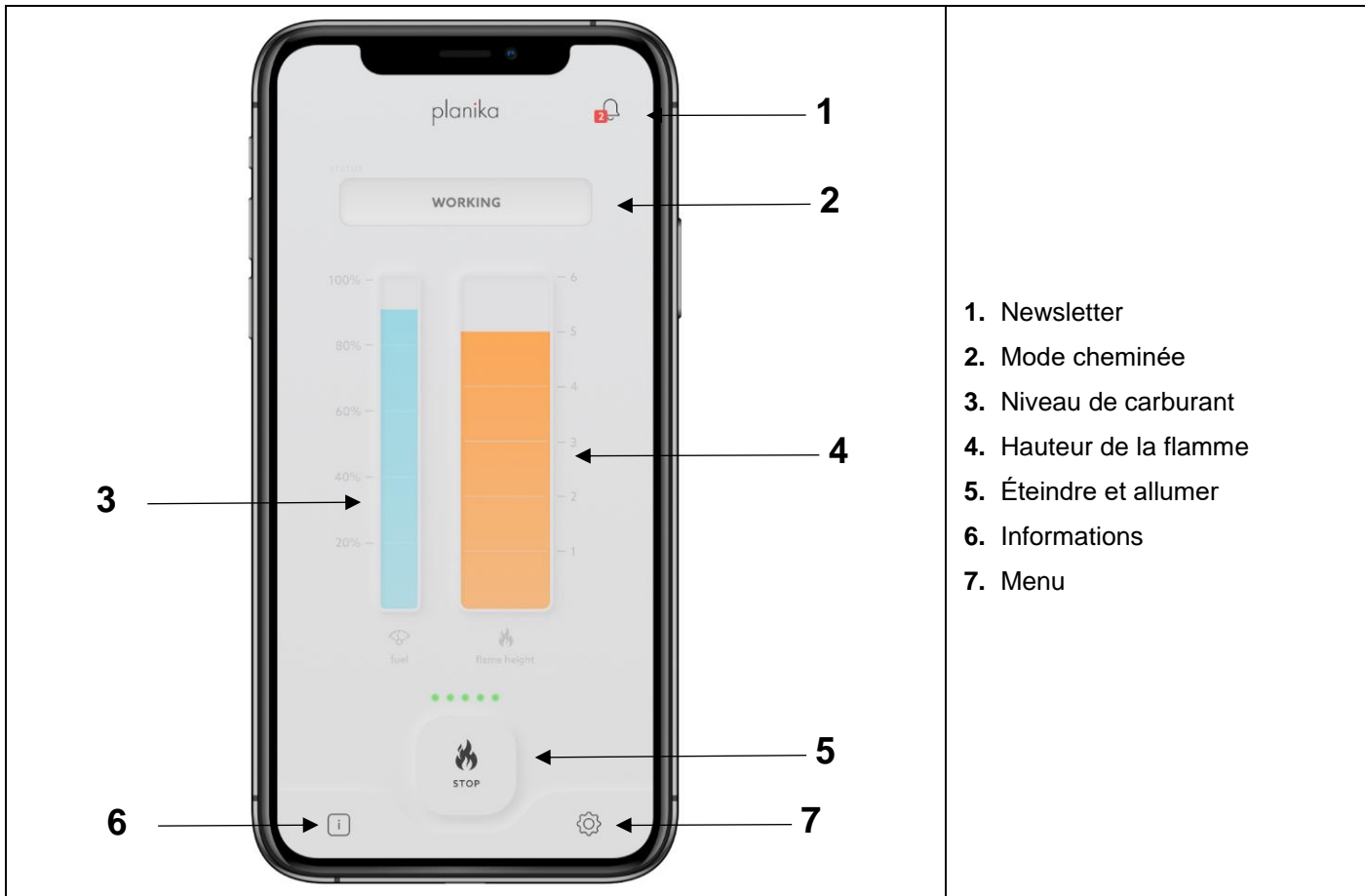



1. Newsletter
2. Mode cheminée
3. Niveau de carburant
4. Hauteur de la flamme
5. Éteindre et allumer
6. Informations
7. Menu

MENU

Le menu est accessible après avoir cliqué sur l'icône . Vous pouvez revenir au panneau principal après avoir cliqué sur **RETOUR** .

Pour obtenir des informations générales sur la cheminée, cliquez sur l'icône . La newsletter est disponible après avoir cliqué sur l'icône .

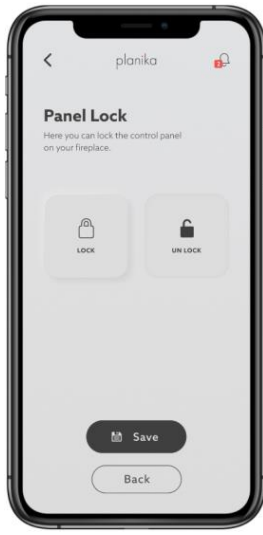
Menu	Info	Newsletter	Child Lock
<p>Paramètres principaux de l'application. Cliquez sur l'onglet pour modifier les paramètres.</p>	<p>Cliquez ici pour vérifier les informations de base sur la cheminée.</p>	<p>Cliquez ici pour vérifier les notifications.</p>	<p>Appuyez sur la touche ACTIVE CHILD LOCK pour verrouiller l'appareil. Appuyez sur la touche START et maintenez-la enfoncée pendant 4 secondes pour allumer l'appareil.</p>

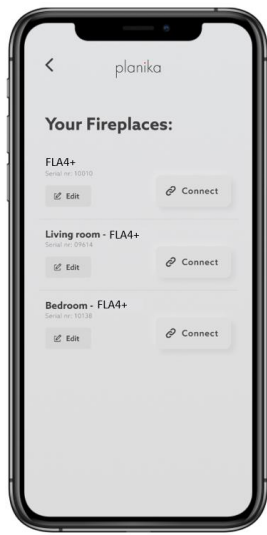
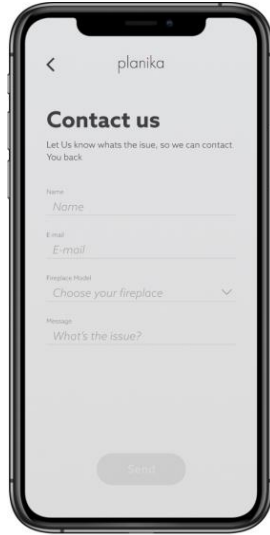
Panel Lock	Auto OFF	Default Level	Your fireplaces	Contact Us
				
<p>Cliquez sur LOCK pour verrouiller le panneau de commande du foyer. Cliquez sur UNLOCK pour déverrouiller le panneau de commande du foyer. Confirmez votre sélection avec le bouton SAVE. L'indication STOP sur l'écran est active pour des raisons de sécurité.</p>	<p>Appuyez sur AUTO OFF pour éteindre automatiquement l'appareil. Réglez la durée avant que le foyer ne s'éteigne automatiquement et cliquez sur SAVE pour confirmer.</p>	<p>Réglez le niveau de flamme auquel le foyer commencera à fonctionner lorsque vous l'allumerez. Cliquez sur SAVE pour enregistrer les modifications. RESET pour réinitialiser les paramètres. La flamme est réglée en usine au niveau 4.</p>	<p>Vérifiez les cheminées disponibles. Cliquez sur EDIT pour modifier le nom de l'appareil. Cliquez sur CONNECT pour vous connecter à l'appareil.</p>	<p>Contactez Planika par e-mail. Cliquez sur SEND pour envoyer le message.</p>

CARBURANT - Utilisez uniquement du carburant à l'éthanol produit à partir de plantes dans le processus de distillation d'alcool en deux temps composé de 95 à 96,6% d'éthanol en volume. Fanola est le carburant recommandé avec une pureté pharmacologique.

N'UTILISEZ PAS DE COMBUSTIBLES À BASE DE PÉTROLE SYNTHÉTIQUE CAR ILS SONT CONTAMINÉS, ÉMETTENT DES ODEURS DÉSAGRÉABLES ET PEUVENT ENDOMMAGER LE FOYER ! N'UTILISEZ PAS DE CARBURANTS CONTENANT 100 % D'ÉTHANOL EN VOLUME, DE GEL OU DE CARBURANTS AROMATIQUES !

NETTOYAGE - Nettoyer avec un chiffon humide et un détergent doux lorsque l'appareil est éteint et refroidi.

SERVICE - Conservez le câble USB fourni pour le service. Contactez par e-mail service@planikafires.com

RIFORNIMENTO DI COMBUSTIBILE

1. Aprire il coperchio (I) e accendere l'apparecchio premendo .
2. Se il serbatoio del combustibile è vuoto (**NO FUEL**) - apparirà sul display (II) o se si desidera rifornire il caminetto, collegare saldamente l'ingresso della pompa del combustibile 'a' (si sentirà un clic) e il cavo di alimentazione 'b' (III) (**REFUELLING**) - apparirà sul display (IV)

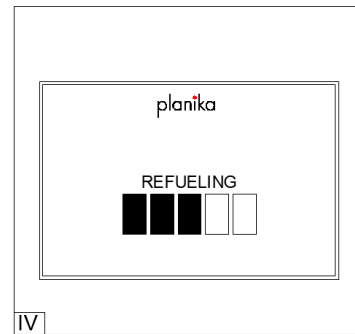
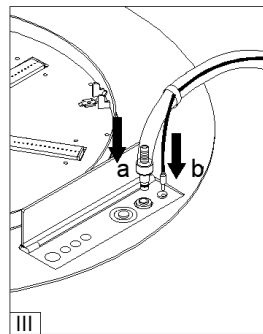
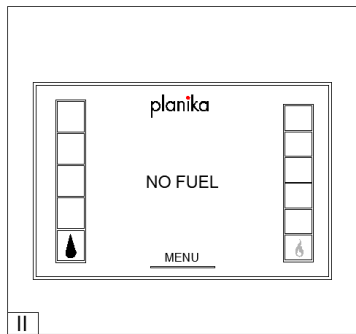
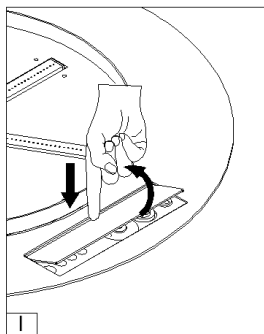

3. Se la bottiglia di carburante è fissata con il limitatore di fiamma (tappo sul collo della bottiglia) (V), rimuoverlo prima di inserire l'ingresso della pompa del carburante (VI) Posizionare il contenitore del carburante in modo stabile sul pavimento e inserire il tubo flessibile della pompa "c" (VI). Tenere premuto il pulsante della pompa per avviare il rifornimento (VII).

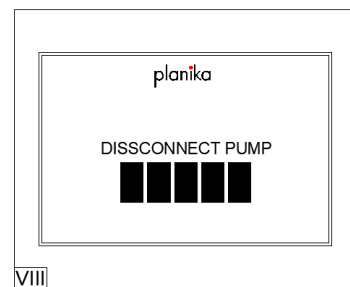
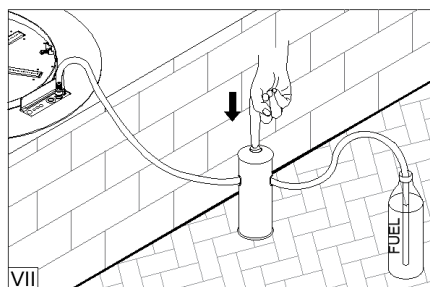
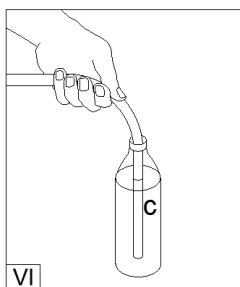
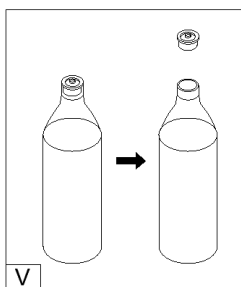



Quando la bottiglia di carburante è vuota, sostituirla con una piena e continuare a usare la pompa (vedere: sezione 3 sopra). La pompa interromperà il rifornimento quando il serbatoio del carburante sarà pieno (**DISCONNECT PUMP**) - apparirà sul display (VIII).

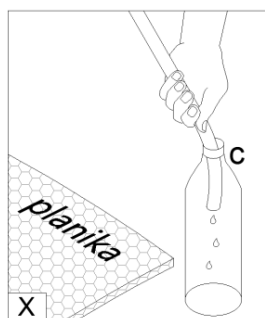
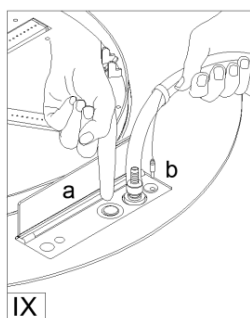



4. Scollegare il cavo di alimentazione "b". Per scollegare la pompa, afferrare l'ingresso della pompa e premere con forza il pulsante di rilascio (IX).
5. Scuotere il carburante rimanente dal tubo flessibile "c" al contenitore e riporre la pompa nel sacchetto (X).





ACCENSIONE DELLA FIAMMA

Quando sul display appare il simbolo  appaiono sul display, l'apparecchio è pronto per essere avviato.

Premere  sul display e poi  pulsante. (**STARTING**) - apparirà sul display. L'accensione dell'apparecchio dura da 2 a 10 minuti. Durante il processo di accensione, può essere presente un odore di fumi. Quando il simbolo (**STARTING**) smette di lampeggiare e appare la fiamma alta, l'apparecchio è acceso e ha raggiunto la temperatura di esercizio.

Accensione	Fiamma accesa	Procedura di avvio	Pronto all'uso
			

REGOLAZIONE DELL'ALTEZZA DELLA FIAMMA

Quando la fiamma è accesa, premere il pulsante  o  sul telecomando o scorrere la barra del livello della fiamma nell'applicazione mobile per scegliere una delle sei altezze della fiamma. Per impostazione predefinita, la fiamma si avvia all'altezza 4.

ATTENZIONE. In caso di temperatura troppo elevata del dispositivo, l'altezza della fiamma viene automaticamente ridotta e bloccata per non essere modificata. Se la temperatura continua ad aumentare, la fiamma si spegne.





SPEGNIMENTO DEL DISPOSITIVO

Per spegnere il dispositivo, premere .

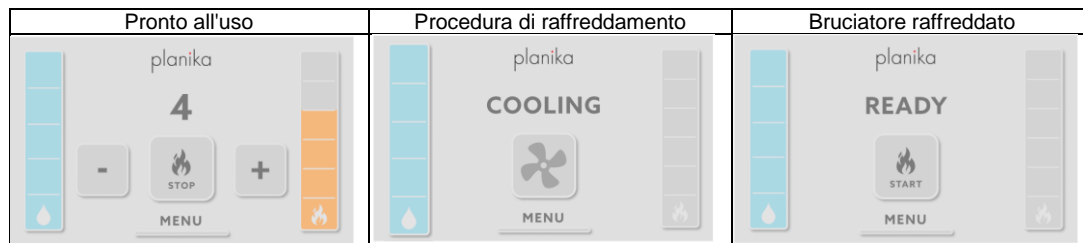
(COOLING) indica l'apparecchio in fase di raffreddamento. Il riavvio della fiamma è possibile solo dopo il completo raffreddamento dell'apparecchio **(READY)** - apparirà sul display.



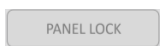









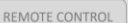

BLOCCO DEL PANNELLO

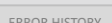

Per bloccare il dispositivo andare su  quindi fare clic su  e scegliere tra  e .

Fare clic su  per bloccare il pannello di controllo con l'opzione **Device Lock** dispositivo. **(DEVICE LOCKED)** verrà visualizzato sullo schermo ogni volta che si cercherà di fare clic su qualsiasi pulsante dello schermo,

Per disattivare il blocco, tenere premuto il tasto  per 10 secondi, sullo schermo apparirà la scritta **(DEVICE UNLOCKED)**.

Pulsante di blocco del dispositivo nel menu	Menu Blocco pannello	Simbolo del dispositivo bloccato	Simbolo del dispositivo sbloccato
        	 Prevents unintended starting the fireplace. To turn on the Fireplace, press and hold the START button for 4 seconds  Locks the control panel. To disable the lock press and hold the START / STOP button for 10 seconds.		



Fare clic su  per bloccare il pannello di controllo con l'opzione **Child Lock**. Per avviare il caminetto, tenere premuto il tasto



 per 4 secondi. Per disattivare il blocco, premere  nel menu Panel Lock.

Menu Blocco pannello	Simbolo di blocco bambini attivato	Simbolo di disattivazione del blocco bambini
 Prevents unintended starting the fireplace. To turn on the Fireplace, press and hold the START button for 4 seconds  Locks the control panel. To disable the lock press and hold the START / STOP button for 10 seconds.		

I blocchi possono sovrapporsi. Per sbloccare un dispositivo con il blocco bambini e il blocco dispositivo attivi allo stesso tempo, sbloccarli separatamente.

SPEGNIMENTO AUTOMATICO

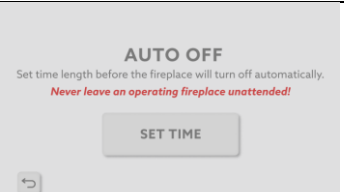
Per impostare lo spegnimento automatico, andare su **MENU** e scegliere **AUTO OFF**. Impostare la durata cliccando su **SET TIME**. Aumentare il tempo facendo clic su , e diminuire facendo clic su  pulsante. Confermare con il pulsante **CONFIRM** button.

Pulsante di spegnimento automatico nel menu	Pulsante di impostazione dell'ora	Impostazione dell'ora	Simbolo di conferma
			

TELECOMANDO

Per associare il telecomando al bruciatore andare su **MENU** e poi scegliere **REMOTE CONTROL**. Cliccare su **PAIR REMOTE** e quindi seguire la sequenza visualizzata sullo schermo. Il successo dell'accoppiamento del telecomando sarà confermato sullo schermo.

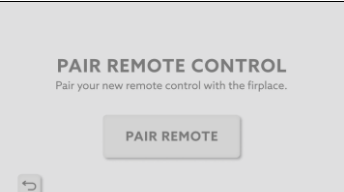
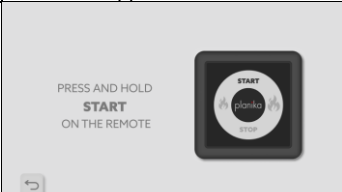
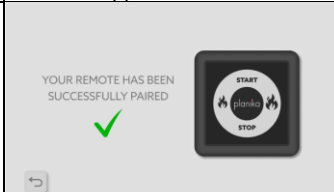
Pulsante del telecomando nel menu	Pulsante di accoppiamento	Comunicazione dell'accoppiamento a distanza	Comunicazione di accoppiamento riuscita
			

INFO PRODOTTO

Per verificare le informazioni di base sul bruciatore andare su **MENU** e poi scegliere **PRODUCT INFO**.

Pulsante Info prodotto nel menu	Elenco delle informazioni
	

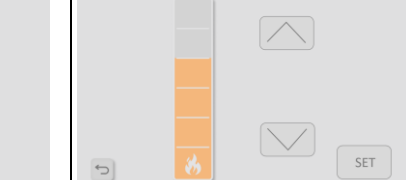

LIVELLO PREDEFINITO

Per impostare il livello di fiamma predefinito, andare su **MENU** e poi scegliere **DEFAULT LEVEL**.

Pulsante del livello predefinito nel menu	Pulsante di impostazione del livello	Gamma del livello di fiamma
		

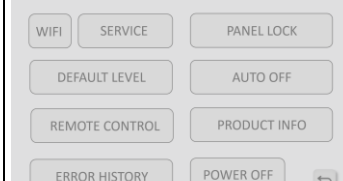

STORIA DEGLI ERRORI

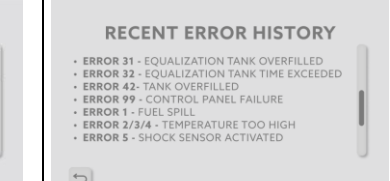
Per controllare la cronologia degli errori recenti, andare su **MENU** e poi scegliere **ERROR HISTORY**. Elenco errori:

Pulsante Cronologia errori nel menu	Elenco storico errori	Elenco della cronologia degli errori
		

ERROR 1	Fuoriuscita di carburante	Scollegare il dispositivo dall'alimentazione per almeno 24 ore.
ERROR 2/3/4	Temperatura troppo alta (surriscaldamento o guasto del sensore). Temperatura ambiente troppo bassa.	Assicurarsi che l'unità sia stata installata secondo le istruzioni di installazione.
ERROR 5	Sensore d'urto attivato	-
ERROR 6	Letture errata del sensore del carburante	Assicurarsi che venga utilizzato il carburante consigliato.
ERROR 10	Temperatura del riscaldatore troppo bassa	Scollegare il dispositivo dall'alimentazione per 10 minuti.
ERROR 17	Tempo di sequenza di avvio superato	Assicurarsi che l'accenditore sia rosso e che l'apparecchio sia stato installato secondo le istruzioni di installazione.
ERROR 20	Temperatura della guida del caminetto troppo bassa all'avvio	Assicurarsi che l'apparecchio sia stato installato secondo le istruzioni di installazione.
ERROR 21	Temperatura della guida del caminetto troppo bassa durante l'accensione	Assicurarsi che l'apparecchio sia stato installato secondo le istruzioni di installazione.
ERROR 31	Serbatoio principale troppo pieno	Assicurarsi che la pompa del carburante sia utilizzata secondo le istruzioni per l'uso. Assicurarsi che venga utilizzato il combustibile consigliato.
ERROR 32	Tempo di pompaggio troppo lungo nel serbatoio intermedio	Assicurarsi che venga utilizzato il combustibile consigliato.
ERROR 41	Serbatoio di espansione troppo pieno	Assicurarsi che venga utilizzato il carburante consigliato.
ERROR 99	Guasto di comunicazione nel pannello di controllo	Scollegare l'apparecchio dall'alimentazione elettrica per 10 minuti.

CONFIGURAZIONE DEL CONTROLLO WIRELESS



Per associare il dispositivo all'applicazione mobile andare su  e poi scegliere .

Fare clic su **(DIRECT WIFI)** per connettersi direttamente al WI-FI del bruciatore. Impostare un SSID e una password per la connessione, una volta inviata la conferma verrà visualizzata dall'icona  nell'angolo destro.

Accendere il Wi-Fi sul dispositivo mobile e trovare quello impostato in precedenza nell'elenco. Accendere l'applicazione Planika FLA4, sullo schermo apparirà il messaggio **(TROVA DISPOSITIVO)**. L'applicazione cercherà automaticamente il caminetto.

Schermata del pannello di controllo del bruciatore		Schermata del dispositivo mobile	
Pulsante di blocco del dispositivo nel menu	Metodi di connessione Wifi	Wi-Fi dall'elenco dei dispositivi mobili	Trovare il dispositivo
			
SSID e password	Icona di conferma		
			

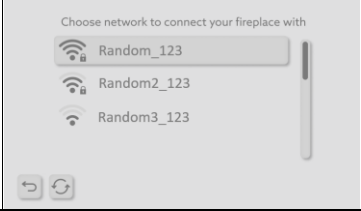
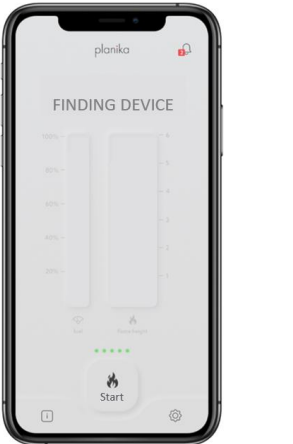
Fare clic su **(HOME WIFI)** per collegarsi alle reti Wi-Fi domestiche disponibili. Scegliere la rete dall'elenco e impostare la password. La conferma verrà visualizzata dall'icona Wi-Fi  nell'angolo destro.



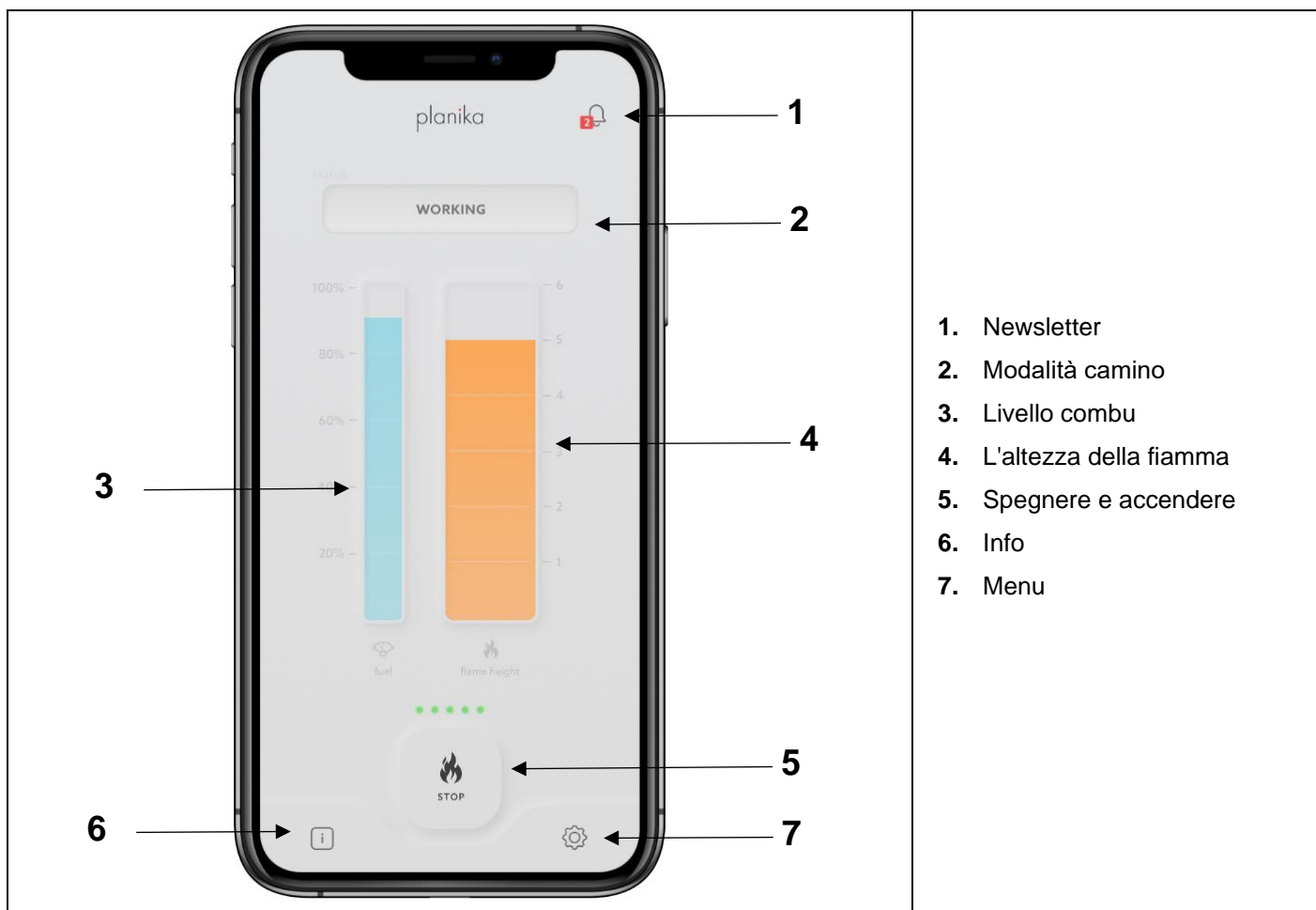

Schermata del pannello di controllo del bruciatore		Schermata del dispositivo mobile
Pulsante di configurazione Wi-Fi	Scegliere la rete	Trovare il dispositivo
		
Impostare la password	Icona di conferma	
		



APPLICAZIONE FLA4





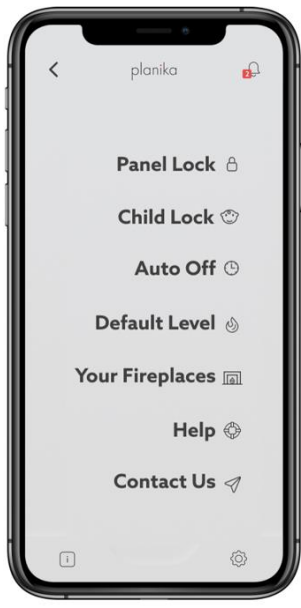
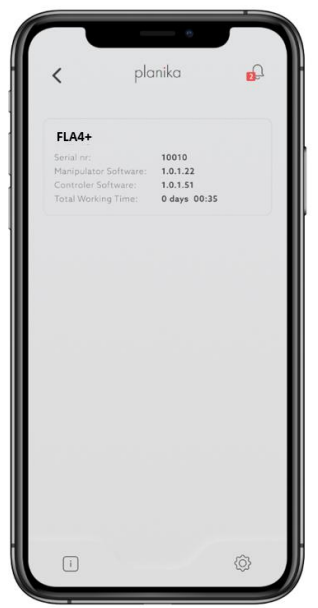
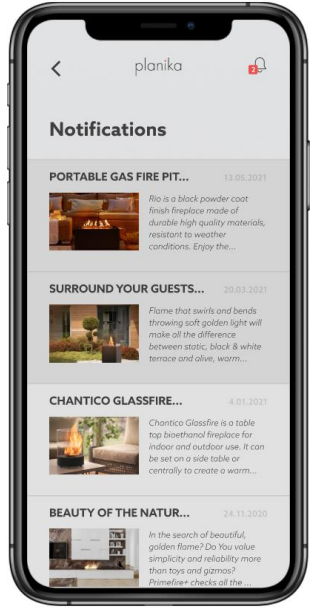

1. Newsletter
2. Modalità camino
3. Livello combu
4. L'altezza della fiamma
5. Spegnere e accendere
6. Info
7. Menu

MENU

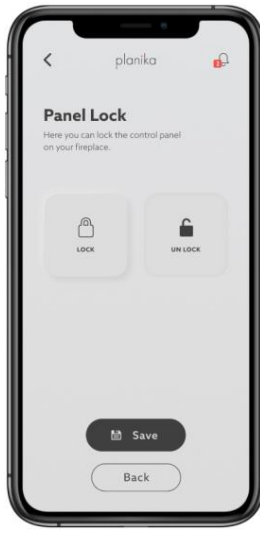
Il menu è disponibile dopo aver cliccato sull'icona . Per tornare al pannello principale fare clic su INDIETRO 
 Per informazioni generali sul camino, fare clic sull'icona . Newsletter è disponibile dopo aver cliccato sull'icona 

Menu	Info	Newsletter	Child Lock
			
<p>Impostazioni principali dell'applicazione. Fare clic sulla scheda per modificare le impostazioni.</p>	<p>Clicca qui per controllare le informazioni di base sul camino.</p>	<p>Clicca qui per controllare le notifiche.</p>	<p>Premere ACTIVE CHILD LOCK per bloccare il dispositivo. Tenere premuto il pulsante START per 4 secondi per accendere il dispositivo.</p>

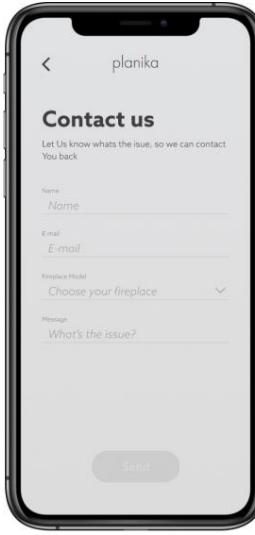
Panel Lock	Auto OFF	Default Level	Your fireplaces	Contact Us
				
<p>Fare clic su LOCK per bloccare il pannello di controllo sul caminetto. Fare clic su UNLOCK per sbloccare il pannello di controllo sul caminetto.. Confermare la selezione con il pulsante SAVE. Lo STOP sul display sarà attivo per motivi di sicurezza.</p>	<p>Premere AUTO OFF per spegnere automaticamente il dispositivo. Impostare l'intervallo di tempo prima che il caminetto si spenga automaticamente e fare clic su SAVE per confermare.</p>	<p>Impostare il livello di fiamma al quale il caminetto dovrà iniziare a funzionare. Fare clic su SAVE per salvare le modifiche. RESET per ripristinare le impostazioni. L'impostazione di fabbrica della fiamma è al livello</p>	<p>Controlla i caminetti disponibili. Fare clic su EDIT per modificare il nome del dispositivo. Fare clic su CONNECT per connettersi al dispositivo.</p>	<p>Contattare Planika via e-mail. Fare clic su SEND er inviare il messaggio.</p>

COMBUSTIBILE - Utilizzare solo il combustibile a base di etanolo prodotto dalle piante nel processo di distillazione dell'alcool a due tempi che consiste nel 95-96,6% di etanolo in volume. Fanola è il combustibile raccomandato con purezza farmaceutica.

NON USARE COMBUSTIBILI SINTETICI A BASE DI PETROLIO PERCHÉ SONO CONTAMINATI, EMETTONO ODORI SGRADUEVOLI E POSSONO DANNEGGIARE IL CAMINETTO! NON UTILIZZARE COMBUSTIBILI CONTENENTI IL 100%, GEL O COMBUSTIBILI AROMATICI!

PULIZIA – Pulire con un panno umido e detergenti delicati quando il dispositivo è spento e freddo.

SERWIS – Conservare il cavo USB incluso per la manutenzione. Contatto e-mail service@planikafires.com

UZUPEŁNIANIE PALIWA

1. Otwórz klapkę (I) i włącz urządzenie, wciskając .
2. Jeśli zbiornik paliwa jest pusty (**NO FUEL**) - pojawi się na wyświetlaczu (II) lub jeśli chcesz zatankować kominek, podłącz wlot pompy paliwa "a" (usłyszysz dźwięk kliknięcia) i przewód zasilający "b" (III) (**REFUELLING**) - pojawi się na wyświetlaczu (IV).

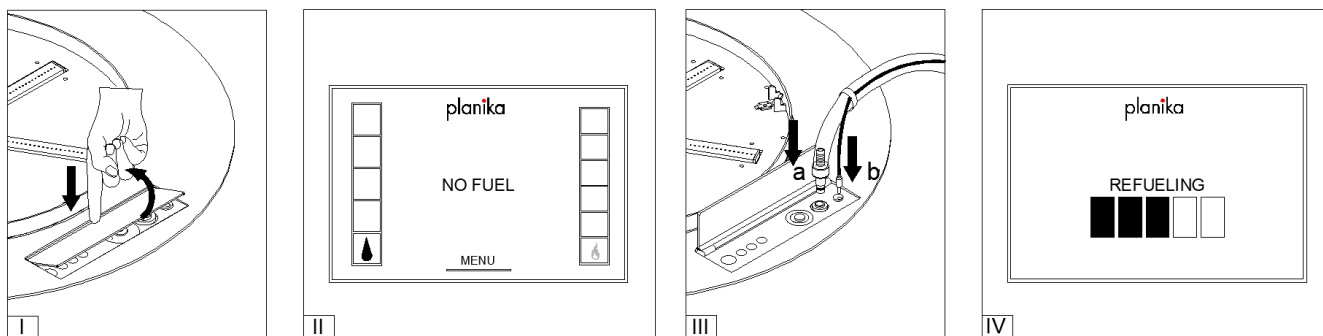

3. Jeśli butelka z paliwem jest zabezpieczona ogranicznikiem płomienia (nasadka na szyjce butelki) (V), należy go usunąć przed włożeniem wlotu pompy paliwa (VI) Umieść pojemnik z paliwem stabilnie na podłodze i włóż wąż pompy "c" (VI). Naciśnij i przytrzymaj przycisk na pompie, aby rozpocząć tankowanie (VII).

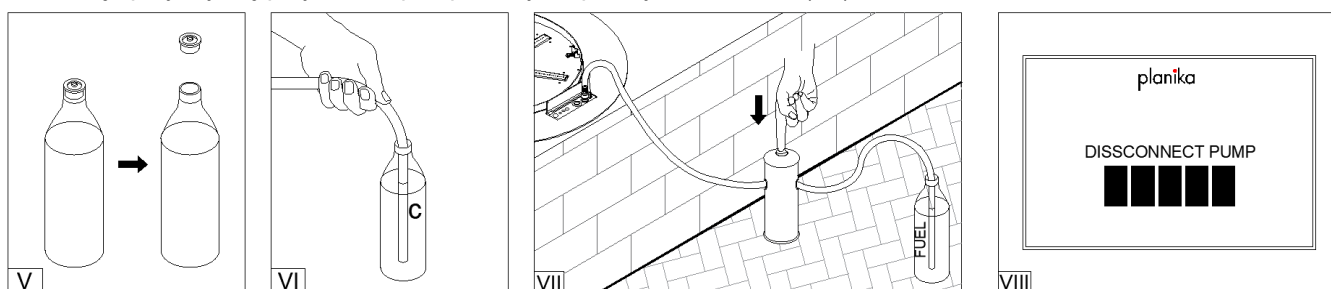



Gdy butelka z paliwem jest pusta, należy wymienić ją na pełną i kontynuować korzystanie z pompy (patrz: sekcja 3 powyżej). Pompa przestanie uzupełniać paliwo, gdy zbiornik paliwa będzie pełny (**DISCONNECT PUMP**) - pojawi się na wyświetlaczu (VIII).

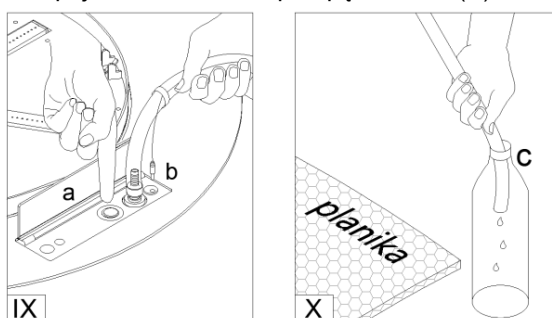





4. Odłącz przewód zasilający "b". Aby odłączyć pompę, należy przytrzymać wlot pompy i mocno nacisnąć przycisk zwalniający (IX).
5. Spuść pozostałe paliwo z węża "c" do pojemnika i umieść pompę w torbie (X).





ZAPŁON PŁOMIENIA

Gdy na wyświetlaczu pojawi się  urządzenie jest gotowe do uruchomienia.

Naciśnij  na wyświetlaczu, a następnie przycisk . (**STARTING**) - pojawi się na wyświetlaczu. Rozpalenie urządzenia trwa od 2 do 10 minut. Podczas procesu rozpalania może być wyczuwalny zapach oparów. Gdy (**STARTING**) przestanie migać i pojawi się wysokość płomienia - urządzenie jest rozpalone i osiągnęło temperaturę roboczą.

Przycisk włączenia	Gotowy do odpalenia	Procedura odpalenia	Gotowy do użycia
<p>planika</p> 	<p>planika</p> <p>READY</p>  <p>MENU</p>	<p>planika</p> <p>STARTING</p>  <p>MENU</p>	<p>planika</p> <p>4</p>    <p>MENU</p>

REGULACJA WYSOKOŚCI PŁOMIENIA

Gdy płomień jest włączony, naciśnij przycisk  lub  na pilocie / wyświetlaczu lub przewiń pasek poziomy płomienia w aplikacji mobilnej, aby wybrać jedną z sześciu wysokości płomienia. Domyślnie płomień uruchamia się na wysokości 4.

UWAGA. W przypadku zbyt wysokiej temperatury urządzenia, wysokość płomienia zostanie automatycznie zmniejszona i zablokowana przed zmianą. Jeśli temperatura będzie nadal rosła, płomień zostanie zgaszony.

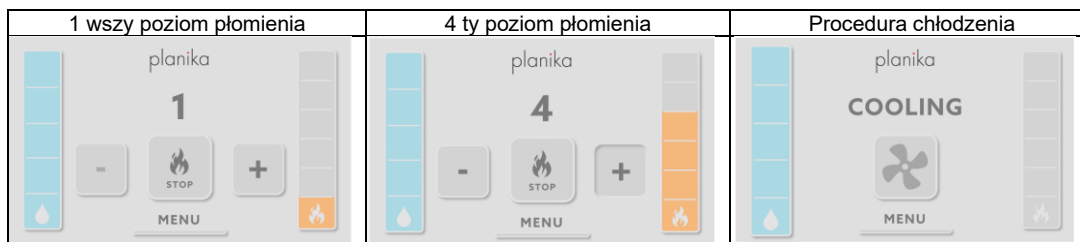



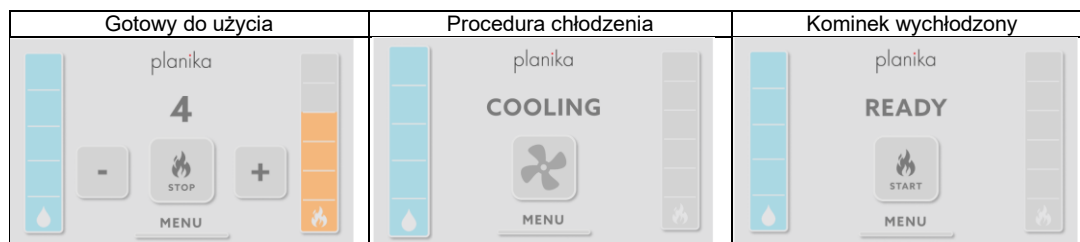

WYŁĄCZANIE URZĄDZENIA

Aby wyłączyć urządzenie, naciśnij przycisk .

(COOLING) wskazuje, że urządzenie jest chłodzone. Ponowne włączenie płomienia jest możliwe dopiero po całkowitym schłodzeniu urządzenia **(READY)**- pojawi się na wyświetlaczu.













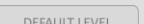

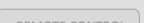

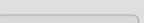
BLOKADA PANELU



Aby zablokować urządzenie, przejdź do  a następnie kliknij  i wybierz pomiędzy  i .

Kliknij  aby zablokować panel sterowania za pomocą opcji **Device Lock**. Komunikat **(DEVICE LOCKED)** będzie wyświetlany na ekranie przy każdej próbie kliknięcia dowolnego przycisku na ekranie.

Aby wyłączyć blokadę, naciśnij i przytrzymaj przycisk  przez 10 sekund, na ekranie pojawi się komunikat **(DEVICE UNLOCKED)**.



Device Lock w Menu	Panel Lock w Menu	Symbol Device Locked	Symbol Device Unlocked
        	 Prevents unintended starting the fireplace. To turn on the Fireplace, press and hold the START button for 4 seconds.  Locks the control panel. To disable the lock press and hold the START / STOP button for 10 seconds.	 DEVICE LOCKED	 DEVICE UNLOCKED



Kliknij przycisk  aby zablokować panel sterowania za pomocą opcji **Child Lock**. Aby uruchomić kominiek, naciśnij i przytrzymaj przycisk  przez 4 sekundy. Aby wyłączyć blokadę, naciśnij przycisk  w menu Blokada panelu.

Panel Lock w Menu	Symbol Child Lock Activated	Symbol Child Lock Deactivate
 Prevents unintended starting the fireplace. To turn on the Fireplace, press and hold the START button for 4 seconds.  Locks the control panel. To disable the lock press and hold the START / STOP button for 10 seconds.	 CHILD LOCK ACTIVATED	 CHILD LOCK DISABLED

Blokady mogą się nakładać. Aby odblokować urządzenie z jednocześnie aktywną blokadą rodzicielską i blokadą urządzenia, należy odblokować każdą z nich osobno.

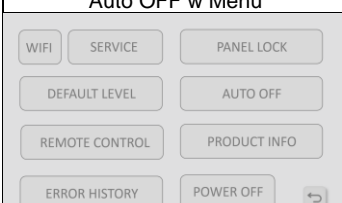
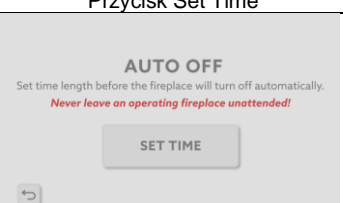

AUTOMATYCZNE WYŁĄCZANIE

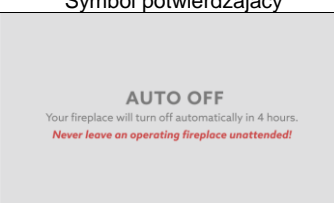
Aby ustawić automatyczne wyłączenie - przejdź do **MENU** a następnie wybierz **AUTO OFF**. Ustaw długość czasu, klikając na **SET TIME**. Zwiększ czas, klikając przycisk , lub zmniejsz, klikając przycisk . Potwierdź przyciskiem **CONFIRM**.

Auto OFF w Menu	Przycisk Set Time	Ustawianie czasu	Symbol potwierdzający
			

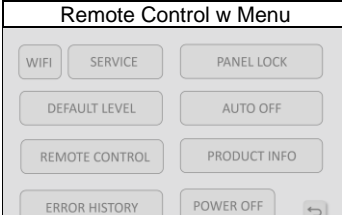
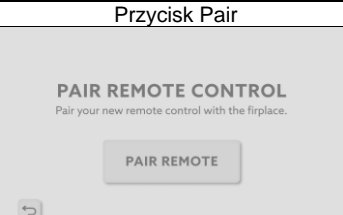

ZDALNE STEROWANIE

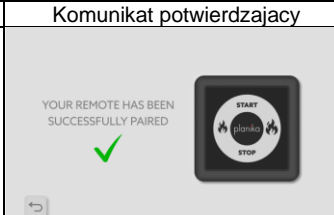
Aby sparować pilota z kominkiem, przejdź do **MENU** a następnie wybierz **REMOTE CONTROL**. Kliknij **PAIR REMOTE** a następnie przejdź przez sekwencję wyświetlaną na ekranie. Pomyślne sparowanie pilota zostanie potwierdzone na ekranie.

Remote Control w Menu	Przycisk Pair	Komunikaty parowania pilota	Komunikat potwierdzający
			

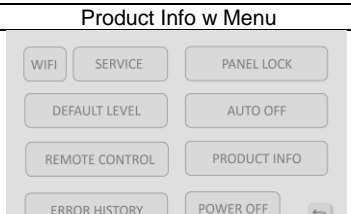

INFORMACJE O PRODUKCIE

Aby sprawdzić podstawowe informacje o kominku wejdź na stronę **MENU** a następnie wybierz **PRODUCT INFO**.

Product Info w Menu	Lista informacji
	

DOMYŚLNY POZIOM PŁOMIENIA

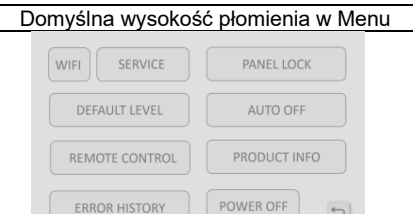
Aby ustawić domyślny poziom płomienia, przejdź do **MENU** a następnie wybierz **DEFAULT LEVEL**.

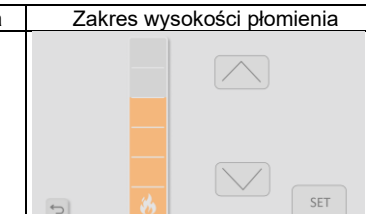
Domyślna wysokość płomienia w Menu	Ustawianie domyslniej wysokosci płomienia	Zakres wysokości płomienia
		

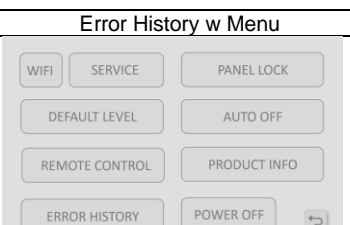
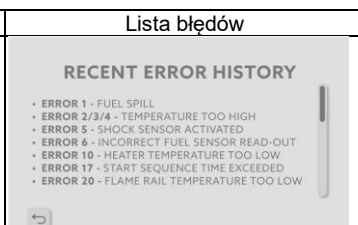
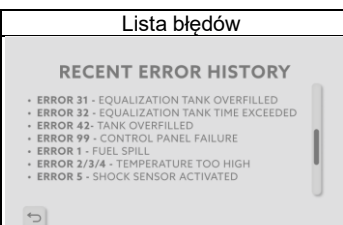

HISTORIA BŁĘDÓW

Aby sprawdzić historię ostatnich błędów, przejdź do **MENU** a następnie wybierz **ERROR HISTORY**. Lista błędów:

Error History w Menu	Lista błędów	Lista błędów
		





ERROR 1	Rozlanie paliwa	Odłącz urządzenie od zasilania na co najmniej 24 godziny.
ERROR 2/3/4	Zbyt wysoka temperatura (przegrzanie lub uszkodzenie czujnika). Zbyt niska temperatura otoczenia.	Upewnij się, że urządzenie zostało zainstalowane zgodnie z instrukcją instalacji.
ERROR 5	Aktywowany czujnik wstrząsów	-
ERROR 6	Nieprawidłowy odczyt czujnika paliwa	Upewnij się, że używane jest zalecane paliwo.
ERROR 10	Zbyt niska temperatura grzałki	Odłącz urządzenie od zasilania na 10 minut.
ERROR 17	Przekroczono czas sekwencji startowej	Upewnij się, że żarnik świeci się na czerwono, a urządzenie zostało zainstalowane zgodnie z instrukcją instalacji.
ERROR 20	Zbyt niska temperatura listwy paleniska w trakcie odpalania	Upewnij się, że urządzenie zostało zainstalowane zgodnie z instrukcją instalacji.
ERROR 21	Zbyt niska temperatura listwy paleniska w trakcie palenia	Upewnij się, że urządzenie zostało zainstalowane zgodnie z instrukcją instalacji.
ERROR 31	Zbiornik główny przepełniony	Upewnij się, że pompa paliwa jest używana zgodnie z instrukcją obsługi. Upewnij się, że używane jest zalecane paliwo.
ERROR 32	Zbyt długi czas pompowania do naczynia pośredniego	Upewnij się, że używane jest zalecane paliwo.
ERROR 41	Zbiornik wyrównawczy przepełniony	Upewnij się, że używane jest zalecane paliwo.
ERROR 99	Błąd w komunikacji sterownik manipulator	Odłącz urządzenie od zasilania na 10 minut.

KONFIGURACJA STEROWANIA BEZPRZEWODOWEGO



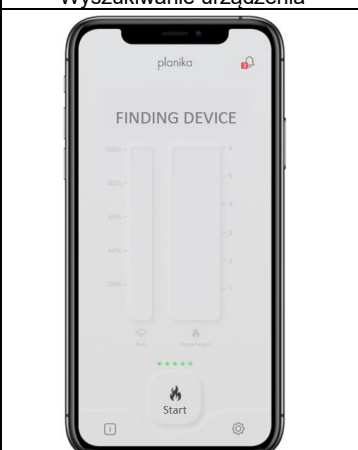

Aby sparować urządzenie z aplikacją mobilną przejdź do strony  a następnie wybierz .

Kliknij (**DIRECT WIFI**) aby połączyć się bezpośrednio z WI-FI kominka. Ustaw SSID i hasło do połączenia, po przesłaniu potwierdzenie zostanie wyświetlone przez ikonę  w prawym rogu.

Włącz Wi-Fi na swoim urządzeniu mobilnym i znajdź na liście to, które ustawiłeś wcześniej. Połącz się z nim za pomocą ustawionego hasła. Włącz aplikację Planika FLA4, na ekranie zostanie wyświetlony komunikat (**FINDING DEVICE**). Aplikacja automatycznie wyszuka kominek.

Wyświetlacz panelu kontrolnego kominka		Wyświetlacz urządzenia mobilnego	
WiFi w Menu	Metody połączenia Wifi	Lista dostępnych sieci Wi-Fi	Wyszukiwanie urządzenia
			
SSID i Hasło	Ikona potwierdzenia		
			

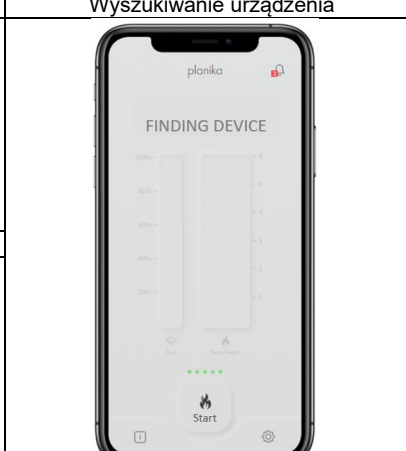
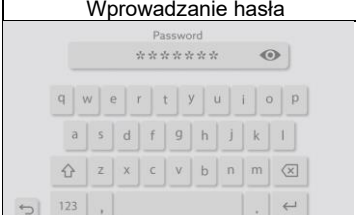
Kliknij przycisk (**HOME WIFI**) aby połączyć się z domową siecią Wi-Fi. Wybierz sieć z listy i wprowadź hasło. Potwierdzenie zostanie wyświetlone przez ikonę Wi-Fi  w prawym rogu.

Wyświetlacz panelu kontrolnego kominka		Wyświetlacz urządzenia mobilnego
Wybór konfiguracji Wi-Fi	Lista sieci	Wyszukiwanie urządzenia
		
Wprowadzanie hasła	Ikona potwierdzenia	
		

APLIKACJA FLA4

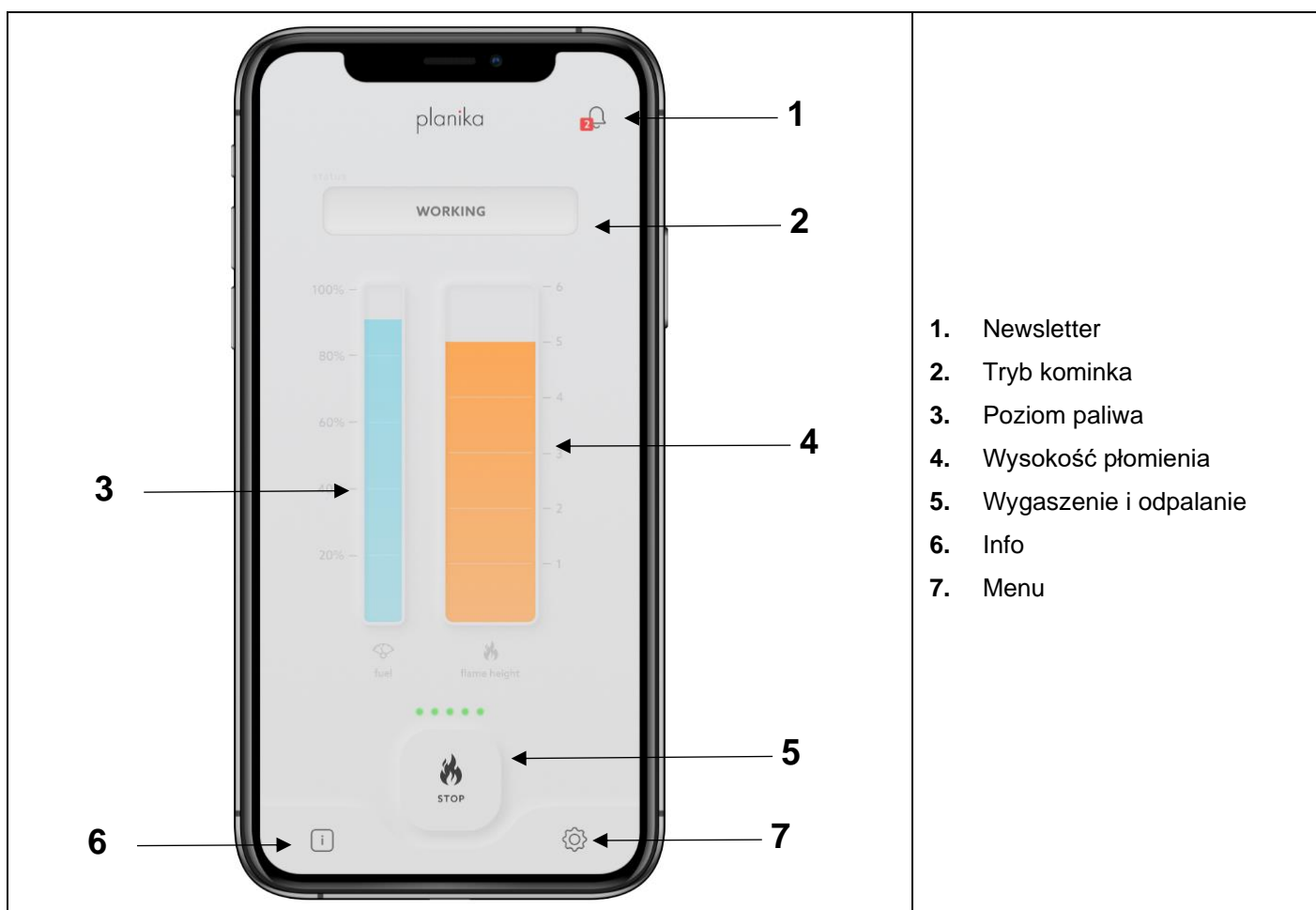





1. Newsletter
2. Tryb kominka
3. Poziom paliwa
4. Wysokość płomienia
5. Wygaszenie i odpalenie
6. Info
7. Menu

MENU

Menu jest dostępne po kliknięciu w ikonę . Powrót do głównego panelu jest możliwy po kliknięciu **WSTECZ** .

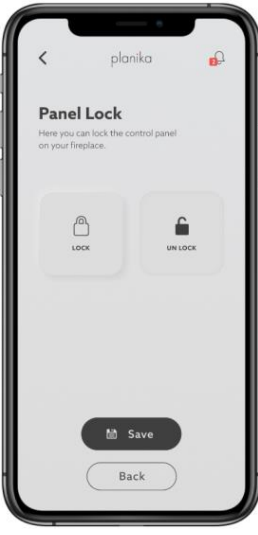
W celu uzyskania informacji ogólnych o kominku kliknij ikonę . Newsletter dostępny jest po kliknięciu w ikonę .

Menu	Info	Newsletter	Child Lock
<p>Główne ustawienia aplikacji. Kliknij w zakładkę w celu zmiany ustawień.</p>	<p>Kliknij aby sprawdzić podstawowe informacje o kominku.</p>	<p>Kliknij aby sprawdzić powiadomienia.</p>	<p>Naciśnij przycisk ACTIVE CHILD LOCK, aby zablokować urządzenie. Naciśnij i przytrzymaj przycisk START przez 4 sekundy, aby włączyć urządzenie.</p>

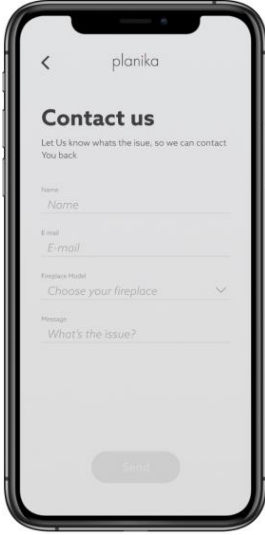
Panel Lock	Auto OFF	Default Level	Your fireplaces	Contact Us
				
<p>Kliknij LOCK aby zablokować panel sterowania na kominku. Kliknij UNLOCK aby odblokować panel sterowania na kominku. Wybór potwierdź przyciskiem SAVE. STOP na wyświetlaczu będzie aktywny ze względów bezpieczeństwa</p>	<p>Naciśnij AUTO OFF, aby automatycznie wyłączyć urządzenie. Ustaw czas, po którym kominek wyłączy się automatycznie i kliknij przycisk ZAPISZ, aby potwierdzić.</p>	<p>Ustaw poziom płomienia, na którym kominek rozpocznie pracę po jego włączeniu. Kliknij SAVE aby zapisać zmiany. RESET aby zresetować ustawienia. Płomień fabrycznie jest ustawiony na poziomie 4.</p>	<p>Sprawdź dostępne kominki. Kliknij EDIT aby edytować nazwę urządzenia. Kliknij CONNECT w celu połączenia się z urządzeniem.</p>	<p>Skontaktuj się z Planiką poprzez wiadomość e-mail. Kliknij SEND aby wysłać wiadomość.</p>

PALIWO - Należy stosować wyłącznie paliwa etanolowego, powstałego z roślin w procesie dwukrotnej destylacji alkoholu składającego się z 95-96,6% objętości etanolu. Zalecany paliwem o czystości farmakologicznej jest Fanola. **NIE NALEŻY UŻYWAĆ SYNTETYCZNYCH PALIW NA BAZIE ROPY NAFTOWEJ, PONIEWAŻ SĄ ONE ZANIECZYSZCZONE, WYDZIELAJĄ NIEPRZYJEMNE ZAPACHY I MOGĄ USZKODZIĆ KOMINEK! NIE NALEŻY UŻYWAĆ PALIW ZAWIERAJĄCYCH OBJĘTOŚCIOWO 100% ETANOLU, PALIWA ŻELOWEGO LUB AROMATYZOWANEGO!**

CZYSZCZENIE – Czyść wilgotną szmatką i delikatnymi środkami, gdy urządzenie jest wyłączone i chłodne.

SERWIS – Zachowaj dołączony przewód USB do celów serwisowych. Kontakt mailowy service@planikafires.com

РЕФЮЛИНГ

1. Откройте крышку (I) и включите прибор, нажав .
2. Если топливный бак пуст (**NO FUEL**) - появится на дисплее (II) или если вы хотите заправить камин, плотно вставьте вилку во входное отверстие топливного насоса 'a' (вы услышите щелчок) и шнур питания 'b' (III) (**REFUELLING**) - появится на дисплее (IV)

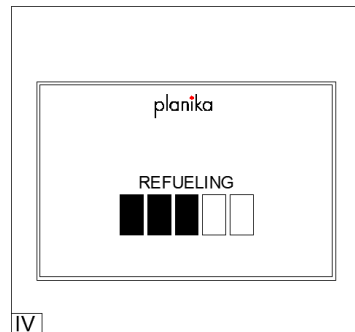
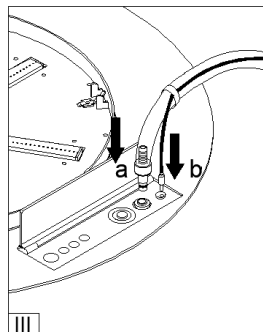
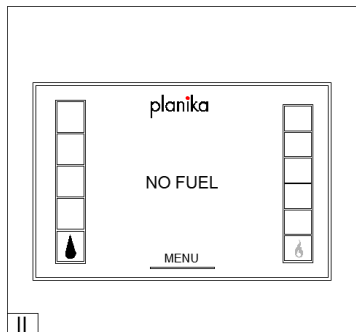
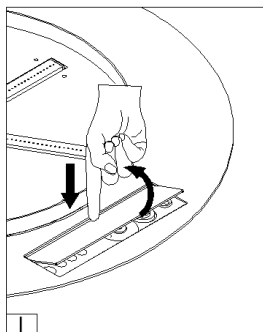

Если топливная бутылка закреплена ограничителем пламени (колпачок на горловине бутылки) (V), снимите его, прежде чем вставлять входное отверстие топливного насоса (VI) Установите емкость с топливом на пол и вставьте шланг насоса "с" (VI). Нажмите и удерживайте кнопку на насосе, чтобы начать заправку (VII).

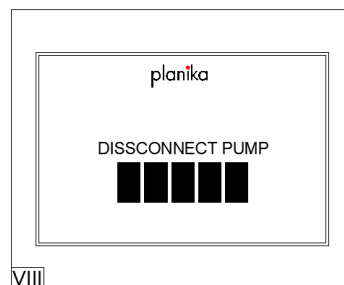
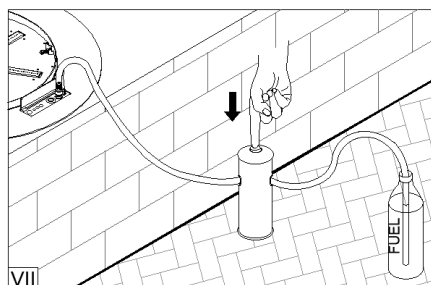
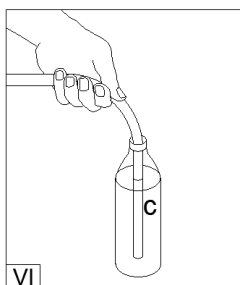
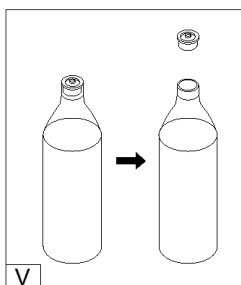

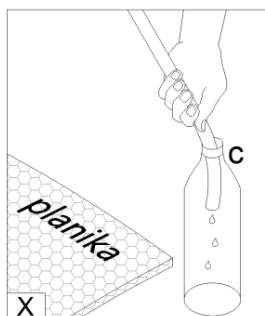
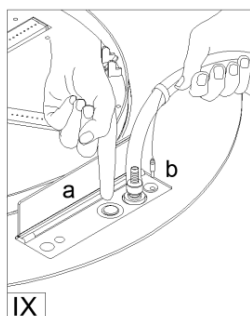

Когда топливная бутылка опустеет, замените ее на полную и продолжайте пользоваться насосом (см.: раздел 3 выше). Насос прекратит дозаправку, когда топливный бак будет полон (DISCONNECT PUMP) - появится на дисплее (VIII).

3. Отсоедините шнур питания 'b'. Чтобы отсоединить насос, возьмитесь за входное отверстие насоса и сильно нажмите кнопку разблокировки (IX).
4. Вытряхните остатки топлива из шланга 'с' в контейнер и поместите насос в сумку (X).





ЗАЖИГАНИЕ ПЛАМЕНИ

Когда на дисплее появится надпись  появится на дисплее, устройство готово к запуску.

Нажмите кнопку  на дисплее, а затем  кнопку. (**STARTING**) - появится на дисплее. Запуск прибора занимает от 2 до 10 минут. В процессе работы может присутствовать запах дыма. Когда индикатор (**STARTING**) перестанет мигать и появится высокий уровень пламени - прибор разогрет и достиг рабочей температуры.

Питание включено	Пламя включено	Процедура запуска	Готовность к использованию
			

РЕГУЛИРОВКА ВЫСОТЫ ПЛАМЕНИ

Когда пламя включено, нажмите кнопку  или  на пульте ДУ или прокрутите панель уровня пламени в мобильном приложении, чтобы выбрать одну из шести высот пламени. По умолчанию пламя включается на высоте 4.

ВНИМАНИЕ. В случае слишком высокой температуры устройства высота пламени будет автоматически уменьшена и заблокирована от изменения. Если температура продолжает расти, пламя будет погашено.

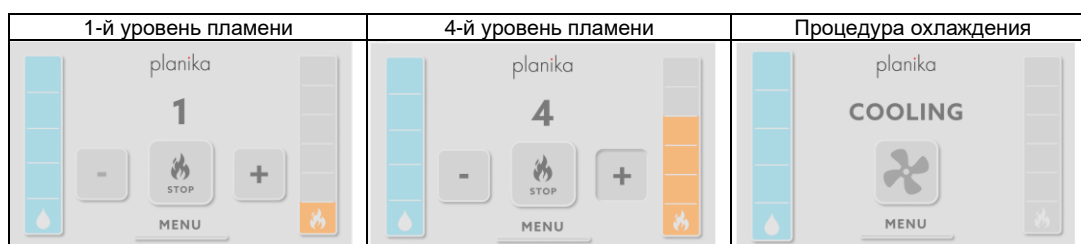

ВЫКЛЮЧЕНИЕ УСТРОЙСТВА

Чтобы выключить устройство, нажмите кнопку .

(COOLING) указывает на охлаждаемое устройство. Повторное включение пламени возможно только после полного остывания прибора **(READY)**- появится на дисплее.











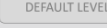
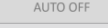
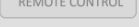
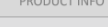
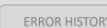

БЛОКИРОВКА ПАНЕЛИ





Для блокировки устройства перейдите на страницу  затем нажмите на  и выберите между  и .

Нажмите на кнопку  чтобы заблокировать панель управления с помощью опции **Device Lock**. **(DEVICE LOCKED)** будет отображаться на экране при каждой попытке нажать любую кнопку на экране,

Чтобы отключить блокировку, нажмите и удерживайте  кнопку в течение 10 секунд, на экране появится надпись **(DEVICE UNLOCKED)**.



Кнопка блокировки устройства в меню	Меню блокировки панели	Символ блокировки устройства	Символ разблокировки устройства
        	 Prevents unintended starting the fireplace. To turn on the Fireplace, press and hold the START button for 4 seconds  Locks the control panel. To disable the lock press and hold the START / STOP button for 10 seconds.		



Нажмите кнопку  чтобы заблокировать панель управления с помощью опции **Child Lock**. Чтобы запустить камин, нажмите и удерживайте  кнопку в течение 4 секунд. Чтобы отключить блокировку, нажмите  в меню **Panel Lock**.

Меню блокировки панели	Символ активации блокировки от детей	Символ деактивации блокировки от детей
 Prevents unintended starting the fireplace. To turn on the Fireplace, press and hold the START button for 4 seconds  Locks the control panel. To disable the lock press and hold the START / STOP button for 10 seconds.		

Блокировки могут накладываться друг на друга. Чтобы разблокировать устройство, на котором одновременно активны блокировка от детей и блокировка устройства, разблокируйте каждое из них по отдельности.

АВТОМАТИЧЕСКОЕ ВЫКЛЮЧЕНИЕ

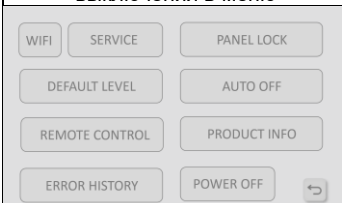
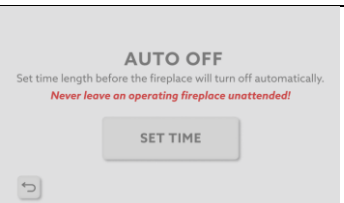
Для настройки автовыключения перейдите в меню **MENU** а затем выберите **AUTO OFF**. Установите длительность времени, нажав на кнопку **SET TIME**. Увеличение времени осуществляется нажатием , уменьшить - нажатием  кнопку. Подтвердите выбор кнопкой **CONFIRM** кнопкой.

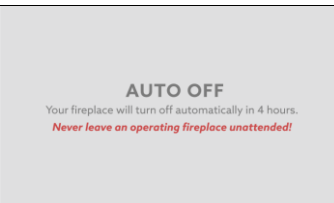
Кнопка автоматического выключения в меню	Кнопка установки времени	Установка времени	Символ подтверждения
			

ДИСТАНЦИОННОЕ УПРАВЛЕНИЕ

Для сопряжения пульта дистанционного управления с горелкой перейдите в меню **MENU** а затем выберите **REMOTE CONTROL**. Нажмите на кнопку **PAIR REMOTE** и затем выполните последовательность действий, отображаемую на экране. Успешное сопряжение пульта будет подтверждено на экране.

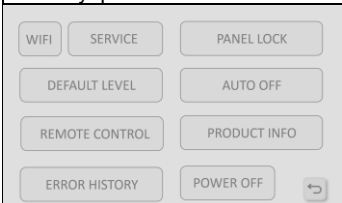
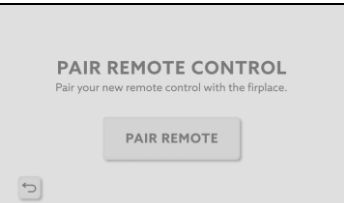
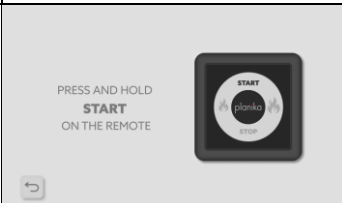
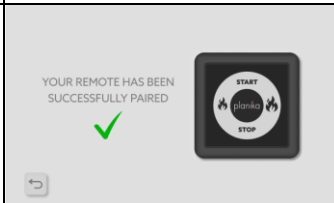
Кнопка дистанционного управления в меню	Кнопка сопряжения	Удаленное сопряжение	Успешное сопряжение
			

ИНФОРМАЦИЯ О ПРОДУКТЕ

Для проверки основной информации о горелке перейдите на страницу **MENU** а затем выберите **PRODUCT INFO**.

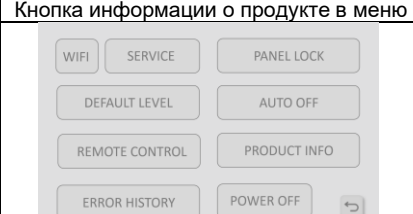
Кнопка информации о продукте в меню	Список информации
	

УРОВЕНЬ ПЛАМЕНИ ПО УМОЛЧАНИЮ

Для установки уровня пламени по умолчанию перейдите в меню **MENU** а затем выберите **DEFAULT LEVEL**.

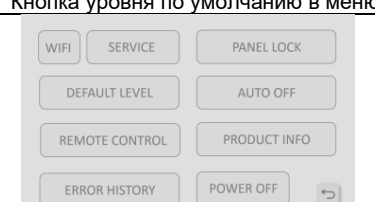
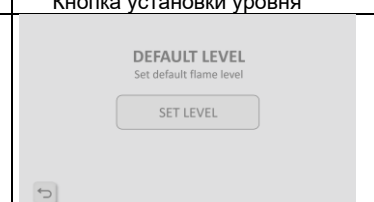
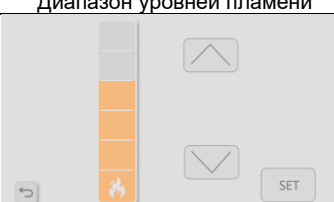
Кнопка уровня по умолчанию в меню	Кнопка установки уровня	Диапазон уровней пламени
		



ИСТОРИЯ ОШИБОК

Для просмотра истории последних ошибок перейдите по ссылке **MENU** и затем выберите **ERROR HISTORY**. Список ошибок:

Кнопка История ошибок в меню	Список истории ошибок	Список истории ошибок
		





ERROR 1	Разлив топлива	Отключите устройство от электросети не менее чем на 24 часа.
ERROR 2/3/4	Слишком высокая температура (перегрев или отказ датчика). Слишком низкая температура окружающей среды.	Убедитесь, что устройство установлено в соответствии с инструкциями по установке.
ERROR 5	Активирован датчик удара	-
ERROR 6	Неправильные показания датчика топлива	Убедитесь, что используется рекомендованное топливо.
ERROR 10	Слишком низкая температура нагревателя	Отключите прибор от электросети на 10 минут.
ERROR 17	Превышено время последовательности запуска	Убедитесь, что запальник светится красным цветом и прибор установлен в соответствии с инструкцией по установке.
ERROR 20	Слишком низкая температура каминного рельса при запуске	Убедитесь, что прибор установлен в соответствии с инструкцией по монтажу.
ERROR 21	Слишком низкая температура каминного рельса во время горения	Убедитесь, что прибор установлен в соответствии с инструкцией по монтажу.
ERROR 31	Основной бак переполнен	Убедитесь, что топливный насос используется в соответствии с инструкцией по эксплуатации. Убедитесь, что используется рекомендованное топливо.
ERROR 32	Слишком долгое время откачки в промежуточном баке	Убедитесь, что используется рекомендованное топливо.
ERROR 41	Расширительный бак переполнен	Убедитесь, что используется рекомендованное топливо.
ERROR 99	Ошибка связи в панели управления	Отключите прибор от электросети на 10 минут.

НАСТРОЙКА БЕСПРОВОДНОГО УПРАВЛЕНИЯ

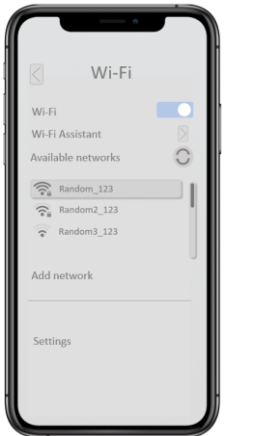

Для сопряжения устройства с мобильным приложением перейдите на страницу  а затем выберите .

Нажмите на кнопку **(DIRECT WIFI)** для прямого подключения к Wi-Fi горелки. Задайте SSID и пароль для подключения, после отправки подтверждение будет отображено значком  в правом углу.

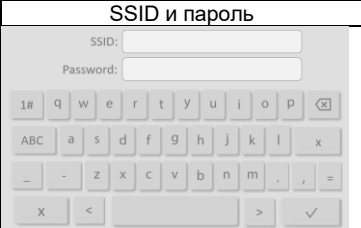
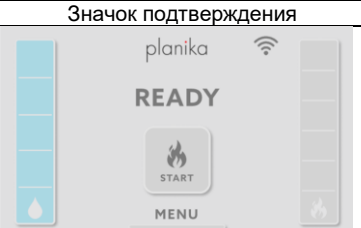
Включите Wi-Fi на мобильном устройстве и найдите в списке тот, который вы задали ранее. Подключитесь к нему, используя установленный пароль. Включите приложение Planika FLA4, на экране появится сообщение **(FINDING DEVICE)**. Приложение автоматически выполнит поиск камина.

Экран панели управления горелки		Экран мобильного устройства	
Кнопка блокировки устройства в МЕНЮ	Способы подключения Wifi	Wi-Fi из списка мобильных устройств	Поиск устройства
			
SSID и пароль	Значок подтверждения		
			

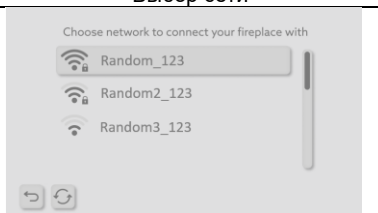
Нажмите на кнопку **(HOME WIFI)** для подключения к доступным домашним сетям Wi-Fi. Выберите сеть из списка и задайте пароль. Подтверждение будет отображено значком Wi-Fi  в правом углу.

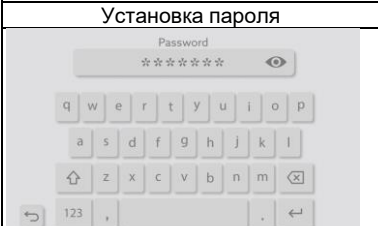
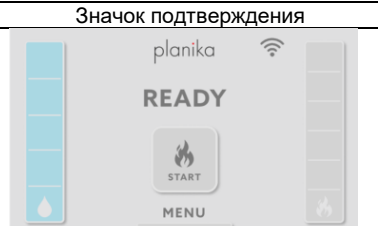
Экран панели управления горелки		Экран мобильного устройства
Кнопка настройки Wi-Fi	Выбор сети	Поиск устройства
		
Установка пароля	Значок подтверждения	
		

ПРИЛОЖЕНИЕ FLA4

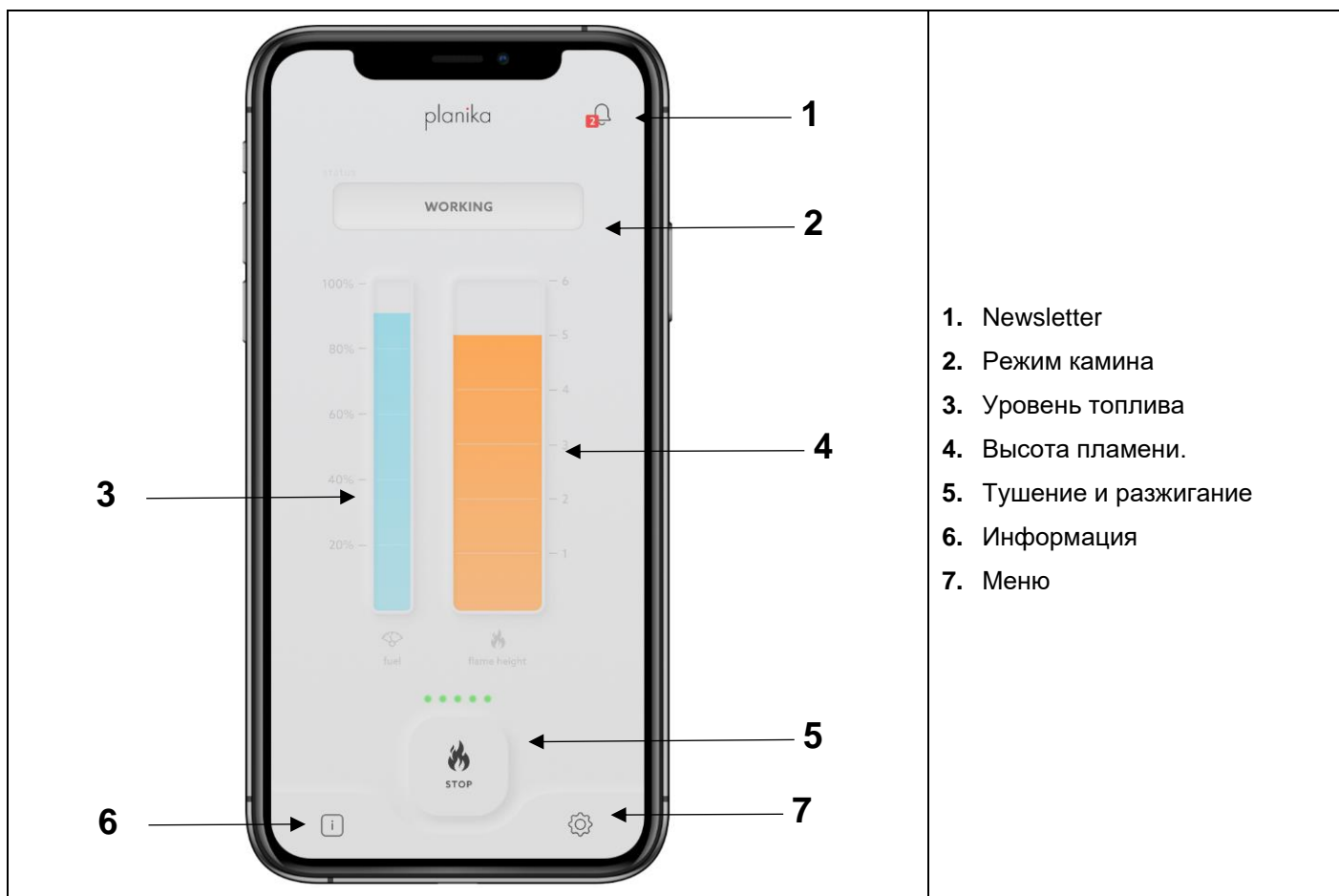



1. Newsletter
2. Режим камина
3. Уровень топлива
4. Высота пламени.
5. Тушение и разжигание
6. Информация
7. Меню

МЕНЮ

Меню доступно после нажатия на значок . Возврат на главную панель возможен с помощью нажатия значка **НАЗАД** . Для получения общей информации о камине щелкните значок . Newsletter будет доступен после нажатия на значок .

Menu	Info	Newsletter	Child Lock
<p>Основные настройки приложения. Нажмите на</p>	<p>Нажмите здесь, чтобы просмотреть основную информацию о камине.</p>	<p>Нажмите здесь, чтобы проверить уведомления.</p>	<p>Нажмите кнопку ACTIVE CHILD LOCK, чтобы заблокировать устройство. Нажмите и удерживайте</p>

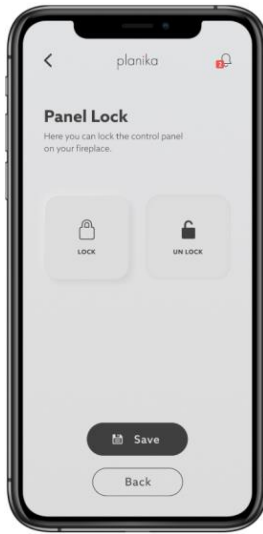
вкладку, чтобы изменить настройки.			кнопку START в течение 4 секунд, чтобы включить устройство.
------------------------------------	--	--	--

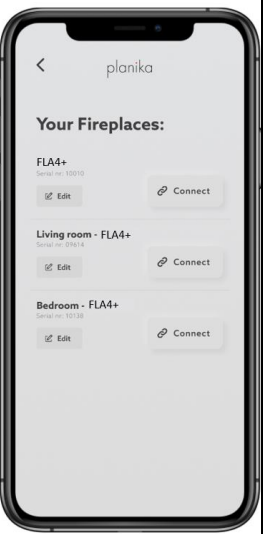
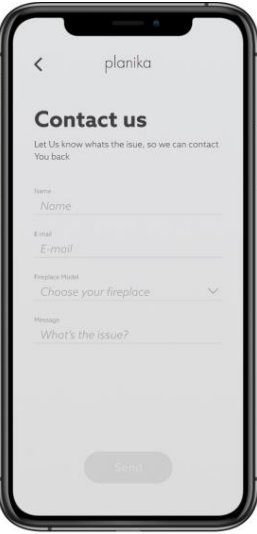
Panel Lock	Auto OFF	Default Level	Your fireplaces	Contact Us
				
<p>Нажмите LOCK чтобы заблокировать панель управления на камине. Нажмите UNLOCK для разблокирования панели управления камином. Подтвердите свой выбор кнопкой SAVE. STOP на дисплее будет активен в целях безопасности</p>	<p>Нажмите кнопку AUTO OFF для автоматического выключения устройства. Установите время, через которое камин автоматически выключится, и нажмите SAVE для подтверждения.</p>	<p>Установите уровень пламени, при котором камин начнет работать при его включении. Нажмите SAVE чтобы сохранить изменения. RESET чтобы сбросить настройки. Заводская установка высоты пламени при включении камина на 4-ом уровне.</p>	<p>Проверьте доступные каминны. Нажмите EDIT чтобы редактировать имя устройства. Нажмите CONNECT для подключения к устройству.</p>	<p>Свяжитесь с Planika по электронной почте. Нажмите SEND для отправки сообщения.</p>

ТОПЛИВО - -Использовать только этаноловое топливо, полученное из растений в процессе двукратной перегонки спирта, состоящее из 95-96,6% этанола по объему. Фанола является рекомендуемым топливом фармакологической чистоты. НЕ ИСПОЛЬЗУЙТЕ СИНТЕТИЧЕСКОЕ ТОПЛИВО НА НЕФТЯНОЙ ОСНОВЕ, ТАК КАК ОНО ЗАГРЯЗНЕНО, ИЗДАЕТ НЕПРИЯТНЫЙ ЗАПАХ И МОЖЕТ ПОВРЕДИТЬ КАМИН! НЕ ИСПОЛЬЗУЙТЕ ТОПЛИВО, СОДЕРЖАЩЕЕ 100% ЭТАНОЛА ПО ОБЪЕМУ, ГЕЛЬ ИЛИ АРОМАТИЧЕСКОЕ ТОПЛИВО!

ЧИСТКА – Для чистки использовать мягкий материал и нежные чистящие средства, когда устройство не работает и охлаждено.

СЕРВИСНОЕ ОБСЛУЖИВАНИЕ – Сохраните прилагаемый USB-кабель для обслуживания. Адрес электронной почты для контакта со службой поддержки service@planikafires.com