

ORION TRADITIONAL INBOUW- OF INZETHAARD
Model #: OR26-TRAD/INT OR30-TRAD/INT OR36-TRAD/INT
OR42-TRAD/INT OR54-TRAD/INT

INSTALLATIEHANDLEIDING

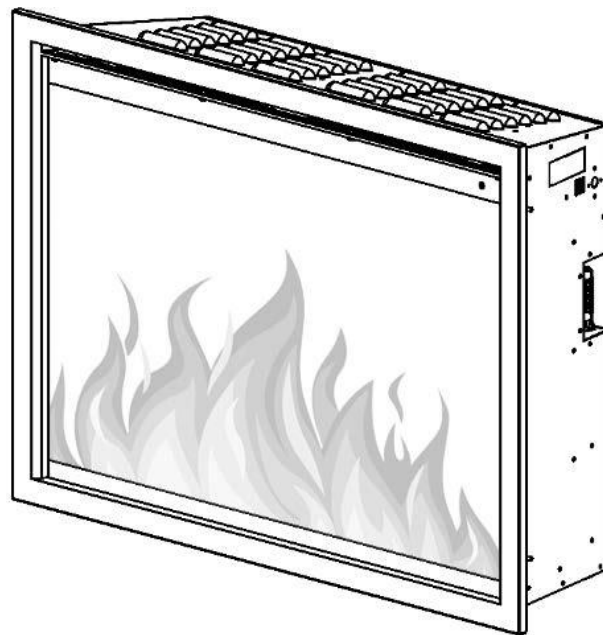

wanders
fires & stoves
by MODERN FLAMES



AC 230V 50Hz 2.000W (6.800 BTU's)



Lees en begrijp deze volledige gebruikershandleiding, inclusief alle **veiligheidsinformatie**, voordat u dit product **aansluit** of **gebruikt**. Als u dit niet doet, kan dit leiden tot **brand, elektrische schokken of ernstig persoonlijk letsel**.



Bewaar deze gebruikershandleiding voor toekomstig gebruik. Als u dit product verkoopt of weggeeft, **geef dan deze handleiding mee**.

AFFIX SERIAL NUMBER LABEL HERE
FOR FUTURE REFERENCE





IMPORTANT SAFETY INFORMATION!

- Lees alle instructies voordat u de haard installeert of gebruikt.
- **Gebruik een speciale stroomonderbreker van 13 Amp (EU) of 10 Amp (AU/NZ) (of hoger).**
- Deze haard is heet tijdens gebruik. Om brandwonden te voorkomen, mag de blote huid het hete oppervlak NIET raken. Indien aanwezig, gebruik de handgrepen bij het verplaatsen van de haard. Houd brandbare materialen, zoals meubels, kussens, beddengoed, papieren, kleding en gordijnen ten minste 1 meter van de voorkant van de haard en houd ze uit de buurt van de zijkanalen en achterkant.
- Uiterste voorzichtigheid is geboden wanneer een haard wordt gebruikt door of in de buurt van kinderen of invaliden en wanneer de haard in werking wordt gesteld en onbeheerd wordt achtergelaten.
- Haard niet gebruiken als deze niet naar behoren werkt. Schakel de stroom uit op het servicepaneel en laat de haard inspecteren door een gerenommeerde elektricien voordat u deze opnieuw gebruikt.
- Om de haard los te koppelen, zet u de bedieningselementen uit en schakelt u de stroom naar het verwarmingscircuit uit op het hoofdpaneel (of met de interne ontkoppelingsschakelaar indien aanwezig).
- Steek geen vreemde voorwerpen in de ventilatie- of uitlaatopening, omdat dit een elektrische schok, brand of schade aan het apparaat kan veroorzaken.
- Blokkeer de luchtinlaten of uitlaat op geen enkele manier om mogelijke brand te voorkomen.
- Een haard heeft hete boogvormende of vonkende delen aan de binnenkant. Gebruik het apparaat niet op plaatsen waar benzine, verf, ontvlambare dampen of vloeistoffen worden gebruikt of opgeslagen.
- Gebruik de haard alleen zoals beschreven in deze handleiding. Elk ander gebruik dat niet door de fabrikant wordt aanbevolen, kan brand, elektrische schokken of persoonlijk letsel veroorzaken.
- Deze haard kan een hoorbaar of visueel alarm bevatten om te waarschuwen dat delen van de haard te heet worden. Als het alarm afgaat (of oplicht), schakel de haard dan onmiddellijk uit en inspecteer op voorwerpen op of naast de haard die de luchtstroom kunnen hebben geblokkeerd of anderszins hoge temperaturen hebben veroorzaakt. **GEBRUIK DE KACHEL NIET ALS HET ALARM AFGAAT (OF OPLICHT).**
- Steek de stekker van de haard **ALTIJD** rechtstreeks in een stopcontact. Gebruik het **NOOIT** met een verlengsnoer of een verplaatsbare stroomaansluiting (stekkerdoos).
- Gebruik deze haard **NOOIT** in badkamers, wasruimtes of op een andere locatie waar de haard in een bad of zwembad kan vallen, vochtig kan worden of in contact kan komen met water.
- **VOORKOM BRAND!** Inspecteer regelmatig alle ventilatieopeningen om er zeker van te zijn dat ze vrij zijn van stof, pluisjes of andere verstoppingen. Haal de stekker uit het stopcontact en reinig het apparaat **ALLEEN** met een stofzuiger. **NIET** afspoelen of nat laten worden.
- Monteer **ALTIJD** op de muurbeugel vóór gebruik. **NIET** op de vloer of een ander oppervlak plaatsen voor gebruik.



IMPORTANT SAFETY INFORMATION!

- Gebruik **NOOIT** een muurbeugel van een andere fabrikant.
- Dit product is niet bedoeld als primaire warmtebron. Het is alleen voor aanvullende warmte.
- Uitsluitend voor gebruik **BINNENSHUIS!** Gebruik deze haard **NOOIT** buiten! Dit kan resulteren in een elektrische schok!



IMPORTANT SAFETY INFORMATION!

- Koppel dit apparaat ALTIJD los van de voeding voordat u de elektrische haard monteert, reinigt of verplaatst.
- Laat deze haard NOOIT onbeheerd achter. Haal ALTIJD de stekker uit het stopcontact wanneer deze niet in gebruik is.
- Bewaar deze haard ALTIJD op een droge plaats. Gebruik de haard NOOIT als deze nat is geworden.
- Steek deze haard NOOIT in een stopcontact dat oud of gebarsten is of losse draden of aansluitingen heeft. Het aansluiten van deze haard op een defect stopcontact kan resulteren in een elektrische boog in het stopcontact, waardoor het stopcontact oververhit kan raken of vlam kan vatten.
- Controleer ALTIJD de stroomkabel en stekkeraansluitingen bij elk gebruik.
 - i) ZORG ERVOOR dat de stekker goed in het stopcontact past. Defecte stopcontactaansluitingen of loszittende stekkers kunnen ervoor zorgen dat het stopcontact oververhit raakt.
 - ii) Haarden trekken meer stroom dan kleine apparaten. Oververhitting kan optreden, zelfs als dit niet is opgetreden bij het gebruik van andere apparaten.
 - iii) Controleer tijdens gebruik regelmatig of het stopcontact of de voorplaat HEET is.
 - iv) Als het stopcontact of de voorplaat HEET is, stop dan onmiddellijk met het gebruik en laat een gekwalificeerde elektricien de defecte stopcontacten inspecteren en/of vervangen.

FCC LET OP

Dit apparaat voldoet aan deel 15 van de FCC-regels. De werking is onderworpen aan de volgende twee voorwaarden: (1) dit apparaat mag geen schadelijke interferentie veroorzaken en (2) dit apparaat dient alle ontvangen interferentie te kunnen weerstaan, inclusief interferentie die een ongewenste werking kan veroorzaken.

Wijzigingen of aanpassingen aan dit apparaat die niet uitdrukkelijk zijn goedgekeurd door degene die verantwoordelijk is voor de naleving, kunnen de bevoegdheid van de gebruiker om het apparaat te gebruiken ongeldig maken.

LET OP: Dit apparaat is getest en voldoet aan de grenswaarden voor een digitaal apparaat van klasse B, conform deel 15 van de FCC-voorschriften. Deze grenswaarden zijn bepaald om redelijke bescherming te bieden tegen schadelijke interferentie in een woonomgeving. Dit apparaat genereert, gebruikt en kan radiofrequentie-energie uitstralen en kan, als het niet volgens de instructies geïnstalleerd en gebruikt wordt, schadelijke interferenties veroorzaken aan radiocommunicatie. Er is echter geen garantie dat er geen interferentie zal plaatsvinden in een bepaalde omgeving.

Als dit apparaat schadelijke storing veroorzaakt aan radio- of televisieontvangst, hetgeen kan worden bepaald door het apparaat uit te schakelen en weer in te schakelen, wordt de gebruiker aangeraden om te proberen de storing te verhelpen door een of meer van de volgende maatregelen te nemen:

- Richt of verplaats de ontvangende antenne.
- Vergroot de afstand tussen het apparaat en de ontvanger.
- Sluit het apparaat aan op een stopcontact op een ander circuit dan dat waarop de ontvanger is aangesloten.
- Raadpleeg de dealer of een ervaren radio-/TV-technicus voor hulp.



IMPORTANT SAFETY INFORMATION!

Om te voldoen aan de RF-blootstellingsrichtlijnen van de FCC, moet dit apparaat worden geïnstalleerd en bediend met een minimale afstand van 20 cm (8 inch) tussen de radiator en uw lichaam: Gebruik alleen de meegeleverde antenne.

BEWAAR DEZE INSTRUCTIES

Inhoudsopgave

VOORBEREIDING	5
ONDERDELEN EN HARDWARE	5
AFMETINGEN EN SPECIFICATIES	6
INSTALLATIE EN MONTAGE	6
GLAS VERWIJDEREN/PLAATSSEN	7
INBOUWINSTALLATIE FRAME	8
INBOUWINSTALLATIE	9
INZETINSTALLATIE	10
INSTALLATIE VAN BEDRADING	11
DECORATIEF GLAS EN DRIJFHOUT INSTALLATIE	12
BEDIENING	13
BEDIENING – TOUCH-BEDIENINGSPANEEL	15
BEDIENING – AFSTANDSBEDIENING	16
DOWNLOAD SMARTPHONE/TABLET APP	18
Wi-Fi – EERSTE AANMELDING.....	19
Wi-Fi – KOPPELEN.....	20
<i>Handmatig toevoegen</i>	20
<i>Automatische scan</i>	23
BEDIENING – SMARTPHONE/TABLET APP	26
HOOFDSCHERM.....	26
VLAMSTIJL OPTIES.....	27
VLAMSTIJL EEN/TWEE/DRIE KLEUREN MENU.....	28
MAATWERK MODUS MENU.....	29
DOWNLIGHT MENU.....	30
SINTELBED MENU.....	31
HAARD MENU.....	32
TIMER MENU.....	33
WEKELIJKS PROGRAMMASHEMA MENU.....	34
DAGELIJKS PROGRAMMASHEMA MENU.....	35
BEDIENING – BELANGRIJKE WAARSCHUWINGEN	36
ONDERHOUD – REINIGING	37
ONDERHOUD – TECHNISCH ONDERHOUD	37
OPTIONEEL, EXTRA BREDE BEKLEDING	38
LIJST MET VERVANGENDE ONDERDELEN	39
PROBLEEMOPLOSSING / VEELGESTELDE VRAGEN	40

Vorbereiding



Dit product bevat een GLAZEN paneel. Wees altijd uiterst voorzichtig bij het hanteren van glas. Als u dit niet doet, kan dit leiden tot persoonlijk letsel of materiële schade.

Verwijder alle onderdelen en hardware uit de doos en plaats ze op een schoon, zacht, droog oppervlak. Onderdelen en montagestappen zijn gegroepeerd voor wandmontage of inbouwinstallatie. Controleer de onderdelenlijst om er zeker van te zijn dat er niets ontbreekt. Gooi verpakkingsmaterialen op de juiste manier weg. Recycle waar mogelijk.

U heeft het volgende gereedschap nodig (niet inbegrepen): Kruiskopschroevendraaier, multidetector, waterpas, meetlint, elektrische boor, 1/4" houtboor en hamer.

Onderdelen en hardware

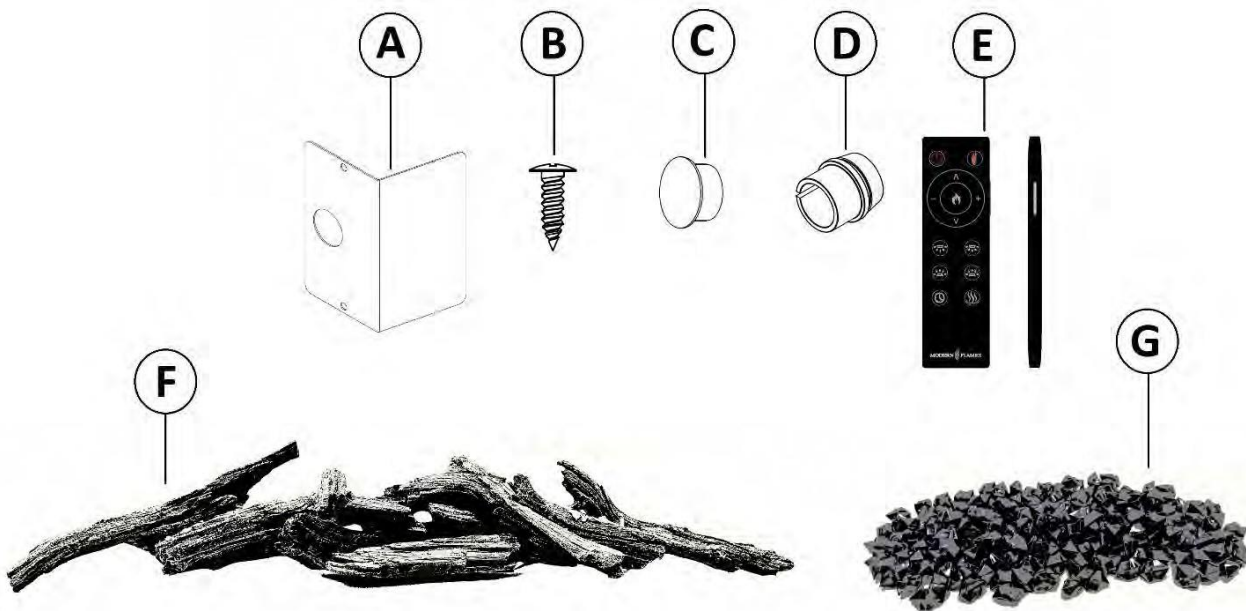

ONDERDEEL NR.	OMSCHRIJVING
A	Stroomklep
B	Installatieschroeven
C	Schroefdoppen
D	Stroomwartel

ONDERDEEL NR.	OMSCHRIJVING
E	Afstandsbediening
F	Drijfhout set
G	Decoratief glas Sintelbed

Afmetingen en specificaties

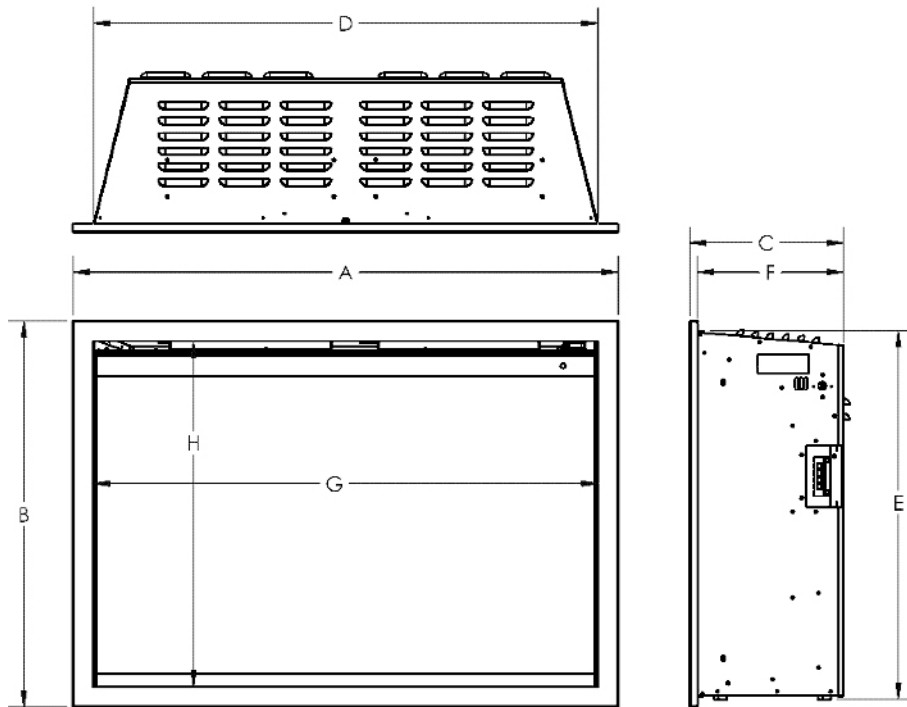

PRODUCTAFMETINGEN

Model nummer	A	B	C	D	E	F	G	H
OR26-TRAD	25" (636mm)	19-5/8" (500mm)	9-7/8" (250mm)	22-3/4" (578mm)	18-1/2" (470mm)	9-3/8" (238mm)	22-7/16" (570mm)	17-1/16" (433mm)
OR30-TRAD	30-1/2" (776mm)	19-5/8" (500mm)	9-7/8" (250mm)	28" (711mm)	18-1/2" (470mm)	9-3/8" (238mm)	27-5/8" (702mm)	17-1/16" (433mm)
OR36-TRAD	35" (890mm)	24-13/16" (630mm)	9-7/8" (250mm)	32-3/8" (823mm)	23-5/8" (600mm)	9-3/8" (238mm)	32-1/8" (816mm)	22-3/16" (563mm)
OR42-TRAD	41" (1042mm)	27-13/16" (706mm)	9-7/8" (250mm)	38-3/8" (975mm)	26-5/8" (676mm)	9-3/8" (238mm)	38-1/8" (968mm)	25-3/16" (640mm)
OR54-TRAD	53-3/8" (1355mm)	33-13/16" (858mm)	9-7/8" (250mm)	50-11/16" (1288mm)	32-5/8" (829mm)	9-3/8" (238mm)	50-3/8" (1280mm)	31-3/16" (792mm)

Installatie en montage

Uw apparaat is een inbouw- en/of inzetapparaat. Kies een geschikte locatie die niet gevoelig is voor vocht en uit de buurt van gordijnen, meubels en looppaden.

LET OP: Volg alle nationale en lokale elektrische codes.

MINIMALE SPELING TOT BRANDBARE STOFFEN

De metingen worden uitgevoerd vanaf het glas aan de voorkant.

Onderkant..... 0"	Bovenkant (tot mantel) 11,8" (300 mm)
Zijkanten..... 0"	Bovenkant (tot TV) 11,8" (300 mm)
Achterkant..... 0"	Bovenkant (tot plafond) 11,8" (300 mm)

Glas verwijderen/plaatsen



Dit product bevat een GLAZEN paneel. Wees altijd uiterst voorzichtig bij het hanteren van glas. Als u dit niet doet, kan dit leiden tot persoonlijk letsel of materiële schade.

Frontglas verwijderen

- Verwijder de schroeven van de onderkant van het kijkgebied van de open haard, met één hand op het frontglas om te voorkomen dat dit valt (Fig. 1-1). De hoeveelheid schroeven kan variëren afhankelijk van de grootte van de haard. Leg de schroeven opzij.
- Kantel de bovenrand van het glas voorzichtig weg van het apparaat (Fig. 1-2). Zodra de bovenrand van het glas vrij is van de haard, tilt u het glas op om het volledig te verwijderen. Plaats het glas op een zacht, niet-schurend oppervlak.
- Voer deze stappen in omgekeerde volgorde uit om het frontglas terug te plaatsen.

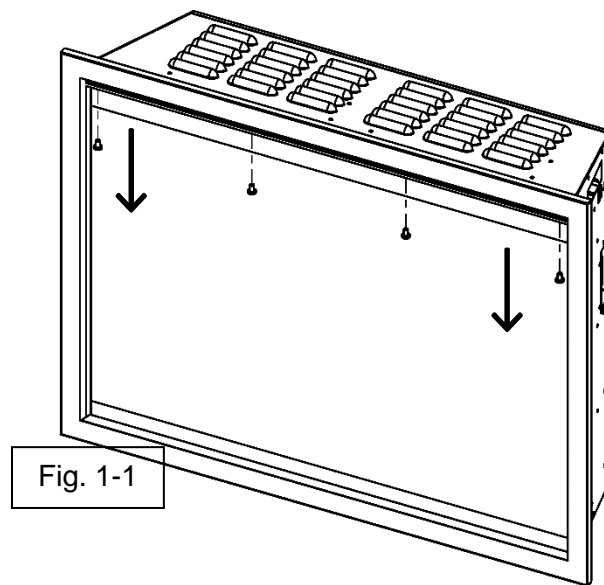

Fig. 1-1

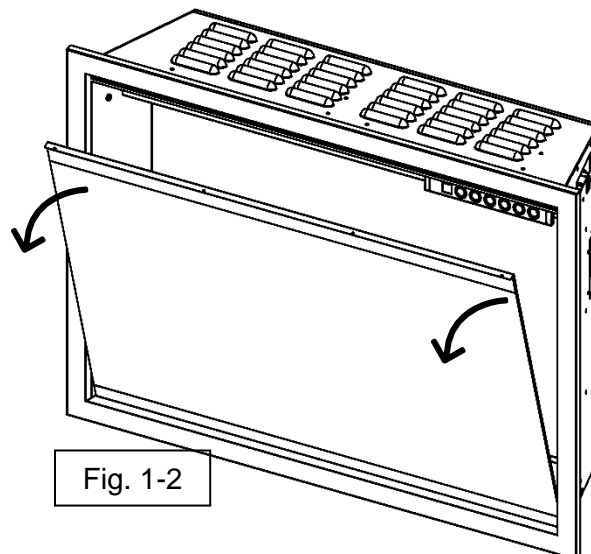

Fig. 1-2

Inbouwinstallatie Frame



Vanwege de verschillende materialen die op verschillende muren worden gebruikt, wordt het ten zeerste aanbevolen dat u uw lokale aannemer raadpleegt

- Kies een locatie die niet gevoelig is voor vocht en op ten minste 1 meter (36") afstand van brandbare materialen zoals gordijnen, meubels, beddengoed, papier, enz.
- Meet het apparaat en creëer een ruw frame met elektra (zie "Ruwe opening framematen"). Elektra moet in de rechterbovenhoek van het ruwe frame binnenkomen.
- Verwijder het frontglas (zie hoofdstuk "Glas verwijderen/plaatsen").
- Houd het apparaat omhoog om er zeker van te zijn dat het in het frame past.

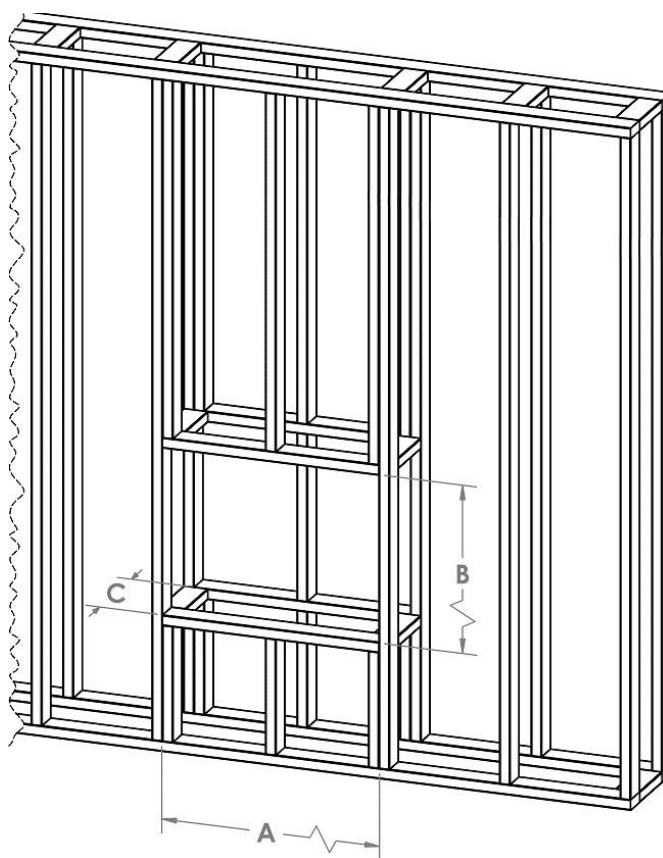

RUWE OPENING FRAME AFMETINGEN

Modelnummer	A	B	C
OR26-TRAD	23" (584mm)	18-3/4" (477mm)	10" min. (254mm min.)
OR30-TRAD	28-1/4" (718mm)	18-3/4" (477mm)	10" min. (254mm min.)
OR36-TRAD	32-5/8" (829mm)	23-7/8" (607mm)	10" min. (254mm min.)
OR42-TRAD	38-3/4" (985mm)	26-3/4" (680mm)	10" min. (254mm min.)
OR54-TRAD	50-15/16" (1294mm)	32-3/4" (832mm)	10" min. (254mm min.)

Inbouwinstallatie

- Steek de stekker van de haard in het daarvoor bedoelde stopcontact. Als u de open haard rechtstreeks wilt bedraden, zie "Installatie van bedrading".
- Installeer de haard in de opening van het frame (Fig. 2-1). Pas de verstelbare voeten indien nodig aan om ervoor te zorgen dat de haard waterpas staat.

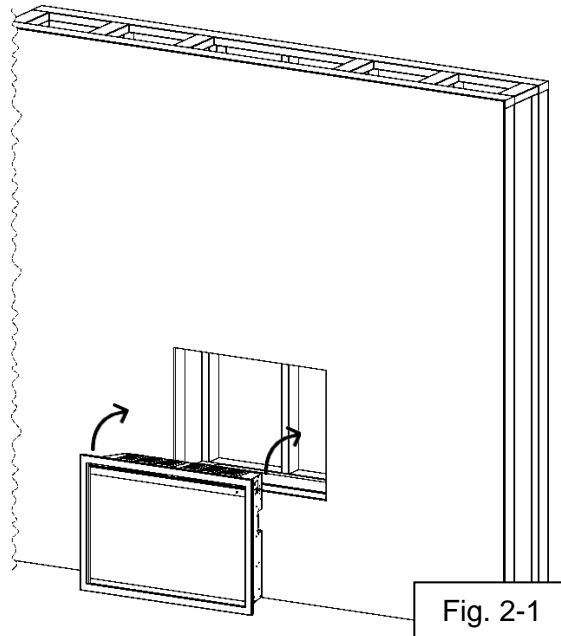

- Bevestig de haard aan het frame met behulp van de meegeleverde schroeven (B) door de zijgaten (Fig. 2-2). Bedek de schroefgaten met de schroefdoppen (C).
- Plaats het decoratieve glas en hout volgens de sintelbed installatiegids.
- Herplaats het frontglas. Zie "Glas verwijderen/plaatsen."

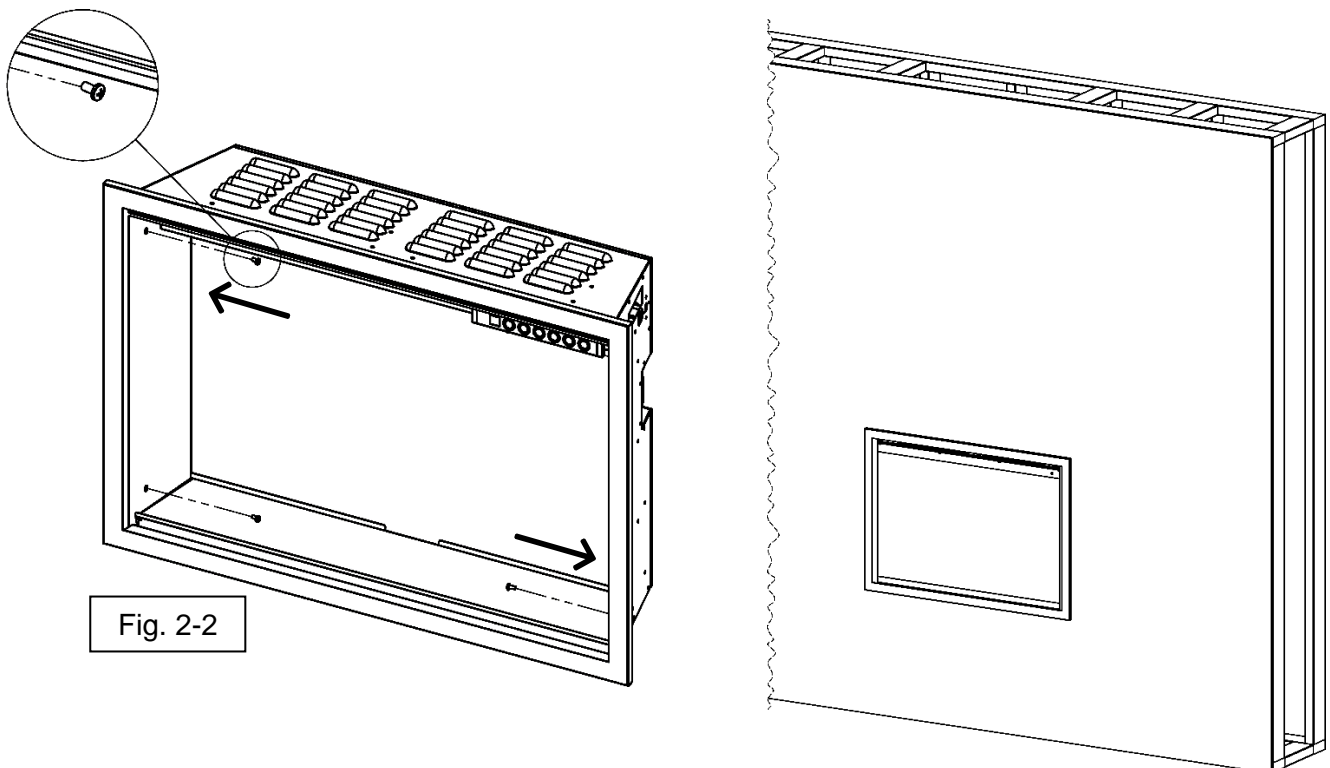

Inzetinstallatie

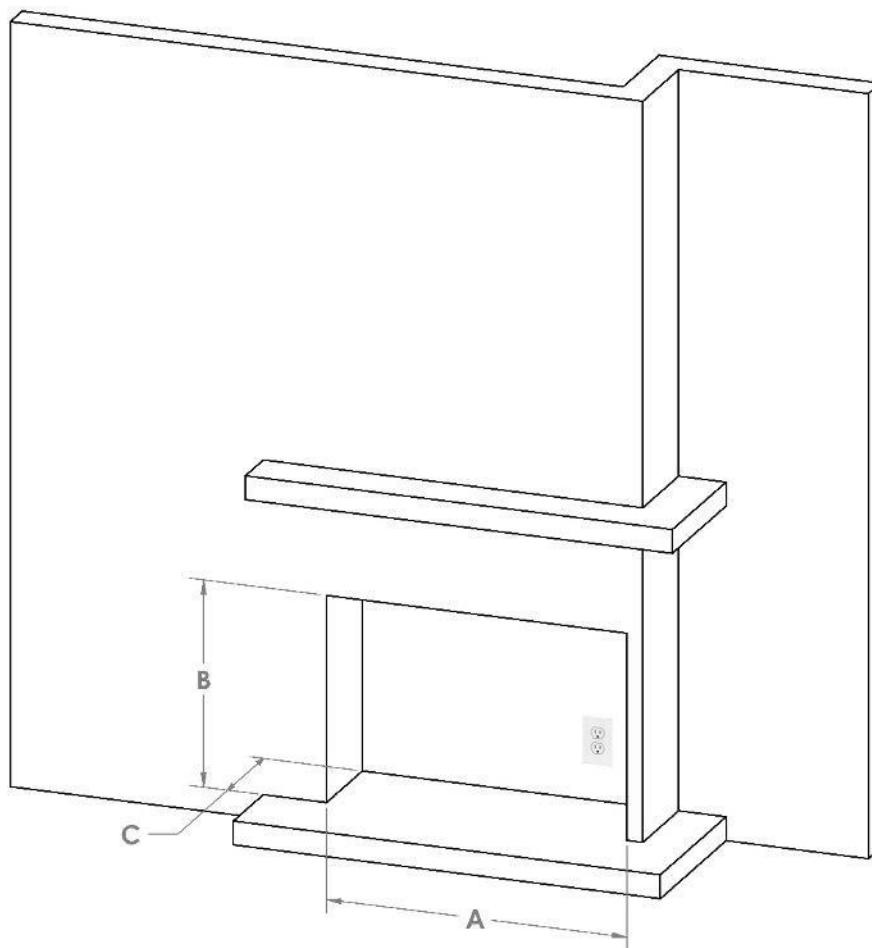

BESTAANDE HAARD MIN. AFMETINGEN			
Modelnummer	A	B	C
OR26-TRAD	23" (584mm)	18-3/4" (477mm)	10" min. (254mm min.)
OR30-TRAD	28-1/4" (718mm)	18-3/4" (477mm)	10" min. (254mm min.)
OR36-TRAD	32-5/8" (829mm)	23-7/8" (607mm)	10" min. (254mm min.)
OR42-TRAD	38-3/4" (985mm)	26-3/4" (680mm)	10" min. (254mm min.)
OR54-TRAD	50-15/16" (1294mm)	32-3/4" (832mm)	10" min. (254mm min.)

- Maak de bestaande open haard vrij van alle vuil.
- Zorg ervoor dat er een geschikt stopcontact is geïnstalleerd aan de achterkant of zijkant van de bestaande open haard.
- Verwijder het frontglas. Zie "Glas verwijderen/plaatsen."
- Schuif de inzethaard in de bestaande haard. Gebruik de verstelbare voeten indien nodig.
- Plaats het decoratieve glas en hout volgens de sintelbed installatiegids.

- Herplaats het frontglas. Zie "Glas verwijderen/plaatsen."

Installatie van bedrading

Als het nodig is om deze haard te bedraden, moet een gekwalificeerde elektricien de stekkerkabel verwijderen en het apparaat rechtstreeks op de bedrading van het huishouden aansluiten.

LET OP: Een aparte stroomonderbreker van 13 A (EU) of 10 A (AU/NZ) is vereist.



TURN OFF POWER FROM CIRCUIT BREAKER FIRST

Let op:

Er zijn 3 draden van de aansluitdoos van het apparaat: wit (neutraal), zwart (stroom L1) en groen (aarde) die zijn aangesloten op een 220-240V stroombron (stroomonderbrekerpaneel).

- Zorg ervoor dat er geen stroom op de stroomonderbreker staat.
- Verwijder de 2 bevestigingsschroeven van de afdekplaat van de aansluitdoos, die zich links aan de achterkant van het apparaat bevindt (Fig. 3-1).
- Verwijder de twee schroeven van de stroomingang.
- Trek voorzichtig aan de stroomingang totdat de draadmoeren op de draden blootliggen (Fig 3-2).
- Als de trekontlasting nog niet is geïnstalleerd, installeer deze dan in de afdekplaat van de aansluitdoos (Fig. 3-3). Schuif de voedingsdraad door de trekontlasting.
- Scheid de zwarte, witte en groene draden met de draadmoeren erop. Verwijder alle draadmoeren en berg de stroomingang op een veilige plaats op.
- Sluit met behulp van de bestaande draadmoeren de groene draad (**G**) aan op de aardedraad van de voeding, de witte draad (**N**) op de neutrale draad van de voeding, en de zwarte draad (**L**) op de L1-draad van de voeding. (Fig. 3-4).
- Herplaats de afdekplaat van de aansluitdoos met behulp van de 2 schroeven die eerder waren verwijderd.

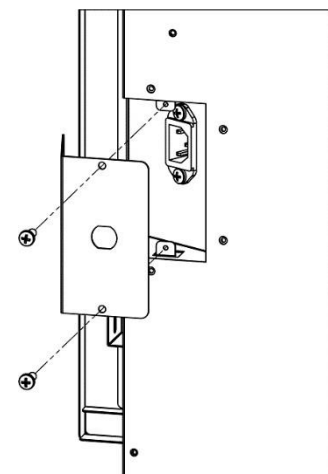

Fig. 3-1

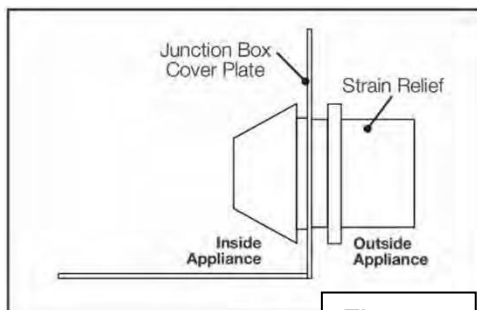

Fig. 3-3

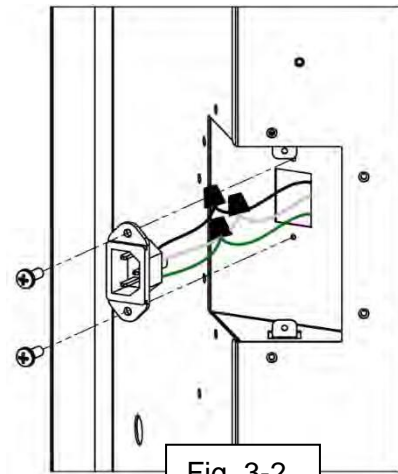

Fig. 3-2

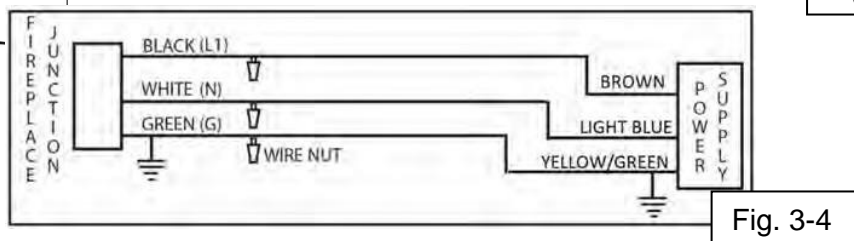
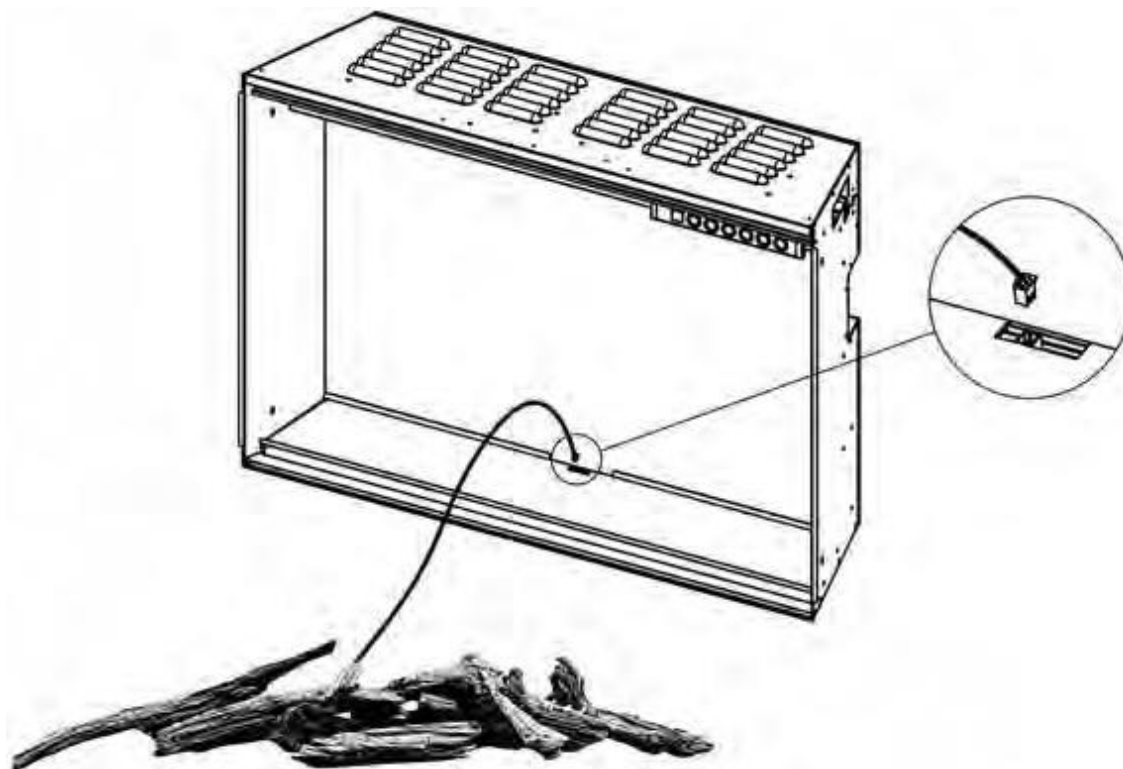

Fig. 3-4

Decoratief glas en drijf hout installatie

- Het frontglas moet worden verwijderd en het apparaat moet op de uiteindelijke locatie worden gemonteerd voordat het drijf hout en decoratieglas kan worden geïnstalleerd.
- Installeer eerst het drijf hout door de connector in het contact te steken zoals hieronder weergegeven en in het sintelbed te plaatsen.
- Verdeel het decoratieglas rond het drijf hout.



Bediening



Lees en begrijp deze volledige gebruikershandleiding, inclusief alle veiligheidsinformatie, voordat u dit product aansluit of gebruikt. Als u dit niet doet, kan dit leiden tot elektrische schokken, brand, ernstig

Voeding

Steek de stekker van het netsnoer in een apart 240 Volt 13 Ampère (EU) of 10 Ampère (AU/NZ) geaard stopcontact (zie BELANGRIJKE VEILIGHEIDSINFORMATIE). Een apart circuit heeft de voorkeur, maar is niet in alle gevallen essentieel. Een apart circuit is vereist als de stroomonderbreker na de installatie regelmatig doorslaat wanneer de haard in werking is. Zorg ervoor dat het stopcontact in goede staat is en dat de stekker niet los zit. Overschrijd NOOIT de maximale stroomsterkte voor het circuit.

Hoofdstroomschakelaar

Boven het touch-bedieningspaneel bevindt zich de hoofdschakelaar. Zorg ervoor dat u de tuimelschakelaar in de "Aan"-stand zet voordat u de haard bedient.

Let op: Na het resetten van de hoofdschakelaar of door stroomuitval duurt het 20-30 seconden voordat de haard volledig is opgestart en operationeel is.

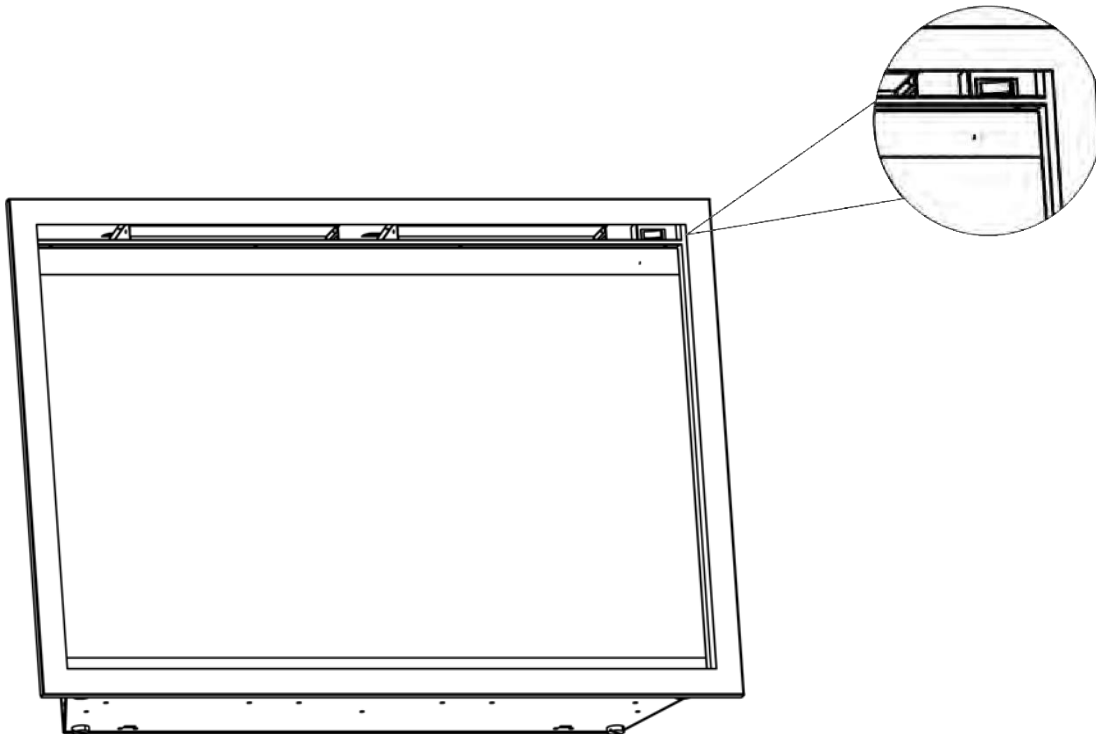

De afstandsbediening koppelen

- Schakel de haard in, en houd dan de aan/uit-knop op de haard 5 seconden ingedrukt totdat u een pieptoon hoort. "P1" wordt op het display weergegeven.
- Druk binnen 5 seconden na het piepen herhaaldelijk op de aan/uit-knop op de afstandsbediening totdat de haard weer piept.
- Het koppelen moet binnen 5 seconden worden voltooid, anders zal de haard uit de koppelings-modus komen.

Bediening - (Vervolg)

Methoden van bediening

Deze elektrische haard kan worden bediend via het touch-bedieningspaneel in de rechterbovenhoek van de haard, via de afstandsbediening op batterijen of via de Modern Flames-app met behulp van een smartphone of tablet.

Touch-bedieningspaneel



Afstandsbediening





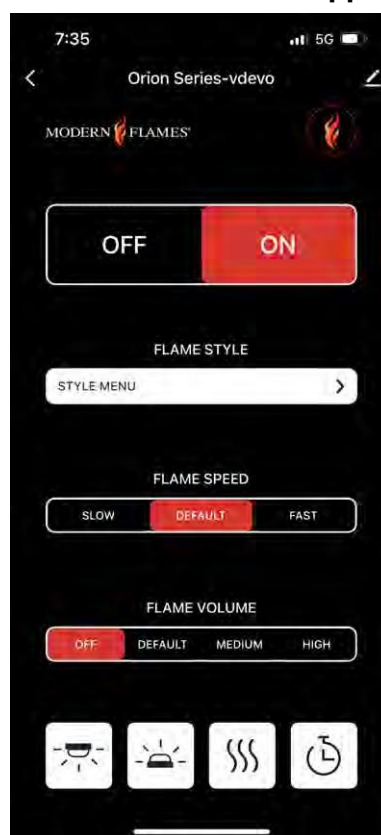



Modern Flames App



Bediening – Touch-bedieningspaneel



Bediening via Touch-paneel

Knop	Functie	Actie
	<p>AAN: Schakelt de functies van het bedieningspaneel in. Schakelt de vlam in.</p> <p>UIT: Schakelt de functies van het bedieningspaneel uit. Schakelt de vlam uit.</p>	<p>1. Druk eenmaal: Indicatielampje gaat branden. De stroom gaat aan. Alle functies ingeschakeld.</p> <p>2. Druk nogmaals: De vlam gaat uit. Haard gaat naar stand-by. Alle functies worden uitgeschakeld.</p> <p>3. LET OP: 5 seconden ingedrukt houden: Plaatst de open haard in koppelingsmodus voor de afstandsbediening. Geeft P1 weer tijdens koppelen.</p>
	<p>VLAMKNOP: Wisselen tussen vlam-instellingen.</p> <p>LET OP: Het kleureffect blijft aan totdat de aan/uit-knop wordt uitgeschakeld. Deze haard heeft een geheugenfunctie voor vlam-instellingen.</p>	<p>1. Druk eenmaal: Vlamkleur licht op.</p> <p>2. Druk nogmaals totdat de gewenste kleur is bereikt. In totaal drie vlamstijlen met zes kleuren voor elke stijl. LET OP: Houd 5 seconden ingedrukt om verbinding te maken met de app.</p>
	<p>DOWNLIGHT-KNOP: Bladert door de downlight-kleuren.</p> <p>LET OP: Het downlight kleureffect blijft aan totdat de aan/uit-knop wordt uitgeschakeld. Deze haard heeft een geheugenfunctie voor downlight instellingen.</p>	<p>1. Druk eenmaal: Verander de kleur van het downlight.</p> <p>2. Druk nogmaals totdat de gewenste kleur is bereikt. In totaal tien kleuren en één fade-modus.01-02-03-04-05-06-07-08-09-10-11</p> <p>LET OP: Houd 5 seconden ingedrukt om de nachtlichtmodus in/uit te schakelen.</p>
	<p>SINTELBED-KNOP: Bladert door de sintelbed-kleuren.</p> <p>LET OP: Het kleureffect blijft aan totdat de aan/uit-knop wordt uitgeschakeld. Deze haard heeft een geheugenfunctie voor sintelbed-instellingen.</p>	<p>1. Druk eenmaal: Schakelt sintelbed in.</p> <p>2. Druk nogmaals totdat de gewenste kleur is bereikt. In totaal tien kleuren en één fade-modus.01-02-03-04-05-06-07-08-09-10-11</p> <p>LET OP: Houd 5 seconden ingedrukt om het drijf hout/extra's in en uit te schakelen.</p>
	<p>VERWARMINGSKNOP: Schakelt de verwarming in en uit.</p> <p>LET OP: De verwarming werkt alleen als de vlam aan staat. Als de vlam uit is, gaat de verwarming niet aan.</p> <p>LET OP: Om oververhitting te voorkomen, blaast de haardventilator koele lucht gedurende 8-10 seconden nadat de haard is uitgeschakeld.</p>	<p>1. Druk eenmaal: Schakelt de verwarming en ventilator in.</p> <p>2. Druk opnieuw om door de verwarmingsinstellingen te bladeren. Instellingen</p> <p>H0 - Verwarming en ventilator uit</p> <p>F – Alleen ventilator</p> <p>H1 - Lage verwarming</p> <p>H2 - Hoge verwarming</p> <p>LET OP: Houd de verwarmingsknop 5 seconden ingedrukt om de haard en thermostaat te vergrendelen/ontgrendelen. H0 wordt weergegeven wanneer deze vergrendeld is.</p>
	<p>THERMOSTAATKNOP: Schakelt haard in / uit om de kamer op de geselecteerde temperatuur te houden.</p> <p>LET OP: Druk 5 seconden op de knop om te wisselen tussen °C en °F.</p>	<p>1. Druk eenmaal: Indicator van het touch-bedieningspaneel wordt actief.</p> <p>2. Druk nogmaals tot de gewenste temperatuur is bereikt.</p> <p>Digitaal display toont instellingen 0-10. De tabel toont de bijbehorende temperaturen.</p>

NR	0	1	2	3	4	5	6	7	8	9	10	NR
----	---	---	---	---	---	---	---	---	---	---	----	----

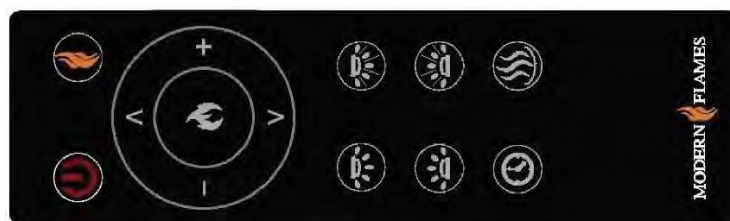

°C	20	21	22	23	24	25	26	27	28	29	30	°C
°F	68	70	72	74	76	78	80	82	84	86	88	°F

Bediening – Afstandsbediening







Bediening via Afstandsbediening

Knop	Functie	Actie
	<p>AAN: Schakelt de functies van het bedieningspaneel in. Schakelt de vlam in.</p> <p>UIT: Schakelt de functies van het bedieningspaneel uit. Schakelt de vlam uit.</p>	<p>1. Druk eenmaal: Indicatielampje gaat branden. De stroom gaat aan. Alle functies ingeschakeld.</p> <p>2. Druk nogmaals: De vlam gaat uit. Haard gaat naar stand-by. Alle functies worden uitgeschakeld.</p>
	<p>HOME-KNOP: Zet de haard terug naar de standaard kleurinstellingen.</p>	<p>1. Druk eenmaal: Vlam verandert in vlamstijl 1, kleur geel. Sintelbed en downlight veranderen in oranje. De vlamsnelheid verandert naar standaard en het geluidsniveau verandert naar laag.</p>
	<p>VLAMKNOP: Bladert tussen vlamstijlen en kleuren.</p> <p>Λ: Bladert omhoog tussen instellingen van huidige vlamstijlen.</p> <p>v: Bladert omlaag tussen instellingen van huidige vlamstijlen.</p> <p>+: Verhoogt de vlamsnelheid van de huidige vlamstijl en -kleur.</p> <p>--: Verlaagt de vlamsnelheid van de huidige vlamstijl en -kleur.</p> <p>LET OP: Deze haard heeft een geheugenfunctie voor vlammen.</p>	<p>1. Druk eenmaal op de vlamknop: Vlam schakelt over naar volgende vlamstijl in de reeks</p> <p>2. Druk nogmaals op de vlamknop totdat de gewenste stijl is bereikt. In totaal drie vlamstijlen.</p> <p>Let op: Houd 5 seconden ingedrukt om Wi-Fi-koppelingsmodus in te schakelen</p> <p>3. Druk eenmaal op Λ: Gaat naar de volgende voorinstelling van de huidige vlamstijl.</p> <p>4. Druk nogmaals op Λ: totdat de gewenste voorinstelling is geselecteerd uit 1C-2C-3C-4C-5C-6C.</p> <p>5. Druk eenmaal op v: Gaat naar de vorige voorinstelling van de huidige vlamstijl.</p> <p>6. Druk eenmaal op v: totdat de gewenste voorinstelling is geselecteerd uit 6C-5C-4C-3C-2C-1C.</p> <p>7. Druk op de + knop om de vlamsnelheid te verhogen. Weergegeven: 01-02-03.</p> <p>8. Druk op de - knop om de vlamsnelheid te verlagen. Weergegeven: 03-02-01.</p>
	<p>AUDIOKNOP: Verhoogt en verlaagt het geluidsniveau van de open haard.</p>	<p>1. Druk eenmaal: Verandert het volumeniveau.</p> <p>2. Druk opnieuw om tussen volume-instellingen te schakelen. Volume-instellingen: S0 - Uit S1 - Laag S2 - Medium S3 - Hoog</p>

	<p>DOWNLIGHT-KNOP: Bladert door de downlight-kleuren.</p> <p>LET OP: Het downlight kleureffect blijft aan totdat de aan/uit-knop wordt uitgeschakeld.</p> <p>Deze haard heeft een geheugenfunctie voor downlight instellingen.</p>	<p>1. Druk eenmaal: Bladert door downlight.</p> <p>2. Druk nogmaals totdat de gewenste kleur is bereikt. In totaal tien kleuren en één fade-modus.01-02-03-04-05-06-07-08-09-10-11</p> <p>LET OP: Houd 5 seconden ingedrukt om de nachtlucht-modus in te schakelen.</p>
	<p>DOWNLIGHT-HELDERHEIDSKNOP: Maakt downlight zwakker of helderder.</p> <p>LET OP: De helderheid van het LED-downlight blijft aan totdat de aan/uit-knop wordt uitgeschakeld.</p>	<p>1. Druk eenmaal: Helderheid wordt actief.</p> <p>2. Druk nogmaals totdat de gewenste instelling is bereikt. In totaal 5 niveaus. Van L4 - L3 - L2 - L1 - L0 (uit)</p>

Bediening – Afstandsbediening

Knop	Functie	Actie
	<p>SINTELBED-KNOP: Bladert door de sintelbed-kleuren.</p> <p>LET OP: Het kleureffect blijft aan totdat de aan/uit-knop wordt uitgeschakeld. Deze haard heeft een geheugenfunctie voor sintelbed-instellingen.</p>	<p>1. Druk eenmaal: Schakelt sintelbed in.</p> <p>2. Druk nogmaals totdat de gewenste kleur is bereikt. In totaal tien kleuren en één fade-modus.01-02-03-04-05-06-07-08-09-10-11</p> <p>LET OP: Houd 5 seconden ingedrukt om het drijfhout/extra's in en uit te schakelen.</p>
	<p>SINTELBED HELDERHEIDSKNOP: Maakt het sintelbedlicht zwakker of helderder.</p> <p>LET OP: De helderheid van het LED-licht blijft aan totdat de aan/uit-knop wordt uitgeschakeld.</p>	<p>1. Druk eenmaal: Helderheid wordt actief.</p> <p>2. Druk nogmaals totdat de gewenste instelling is bereikt. In totaal 5 niveaus. Van E4 - E3 - E2 - E1 - E0 (uit)</p>
	<p>TIMERKNOP: Regelt de timerinstellingen om de open haard op het geselecteerde tijdstip uit te schakelen. Instellingen variëren van 30 min tot 8 uur.</p>	<p>1. Druk eenmaal: Indicatielampje gaat branden. Timer is standaard ingesteld op 0,5 uur.</p> <p>2. Druk nogmaals totdat de gewenste instelling is bereikt. 00 (uit)-30-1H-2H-3H-4H-5H-6H-7H-8H</p>
	<p>VERWARMINGSKNOP: Schakelt de verwarming in en uit.</p> <p>LET OP: De verwarming werkt alleen als de vlam aan staat. Als de vlam uit is, gaat de verwarming niet aan.</p> <p>LET OP: Om oververhitting te voorkomen, blaast de haardventilator koele lucht gedurende 8-10 seconden nadat de haard is uitgeschakeld.</p>	<p>1. Druk eenmaal: Schakelt de verwarming en ventilator in.</p> <p>2. Extra indrukken: Bladert door verwarmingsinstellingen. Instellingen H0 - Verwarming en ventilator uit F – Alleen ventilator H1 - Lage verwarming H2 - Hoge verwarming</p> <p>LET OP: Houd de verwarmingsknop 5 seconden ingedrukt om de haard en thermostaat te vergrendelen/ontgrendelen. H0 wordt weergegeven wanneer deze vergrendeld is.</p>

Download Smartphone/Tablet-app

Smartphone/Tablet-app koppeling

Let op: Download de Modern Flames-app uit uw App Store voordat u probeert te koppelen

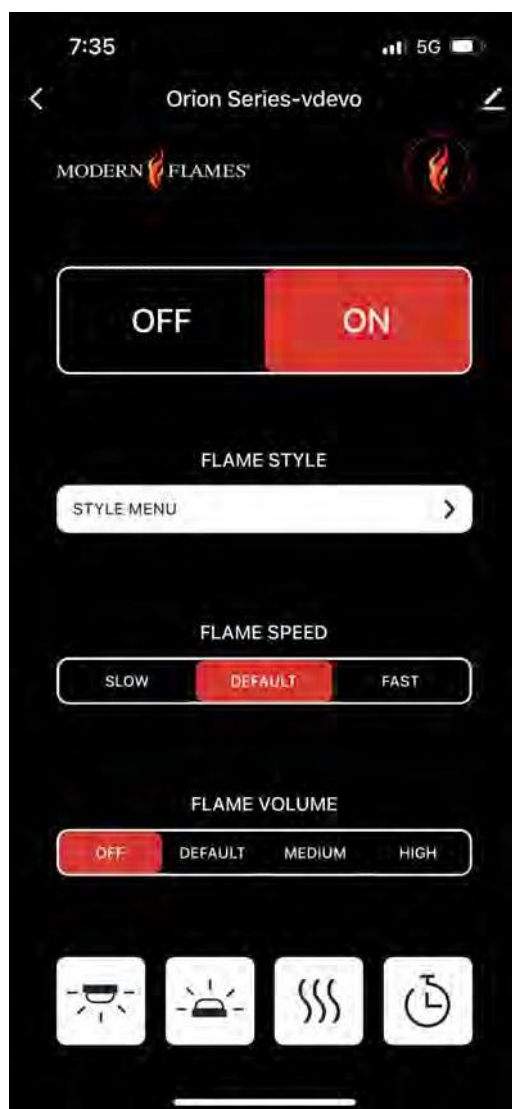

Wi-Fi – Eerste aanmelding

- Zoek en installeer de "Modern Flames"-app in de Google Play of Apple App store of scan de QR-code op de vorige pagina.

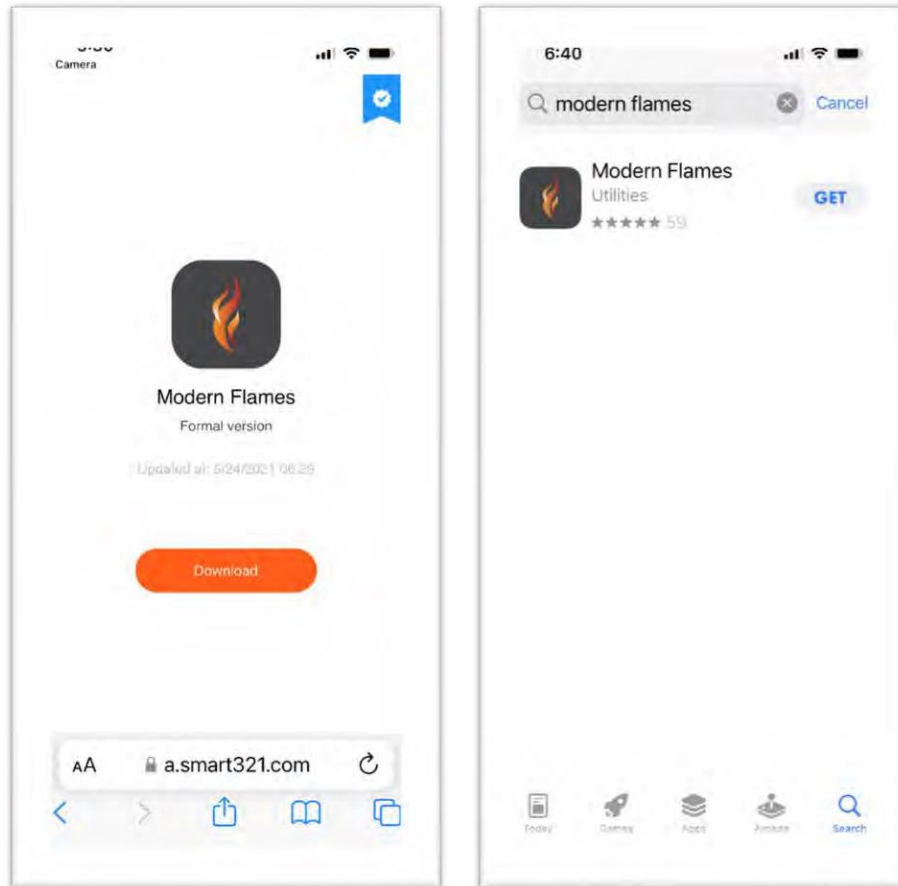

- Nadat de app is geïnstalleerd, logt u in op de Modern Flames-app. U moet wifi en Bluetooth hebben ingeschakeld op uw smartphone.
- Eenmaal geopend op de startpagina, selecteert u het toevoegen-symbool "+".

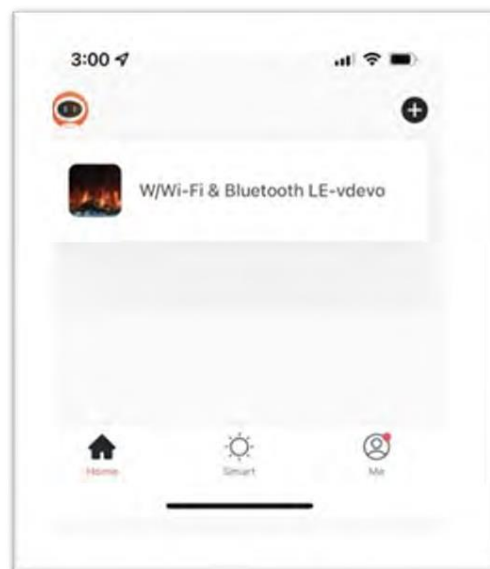

Wi-Fi – Koppelen

Handmatig toevoegen

- Selecteer het serienummer van de haard die u wilt koppelen en volg de instructies.

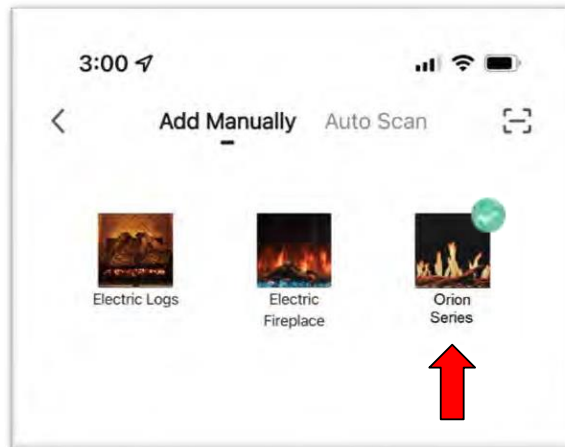

- Bij het koppelen via wifi moet een 2,4 GHz wifi-sigitaal worden gebruikt. Zorg ervoor dat de juiste inloggegevens zijn ingevoerd voordat u doorgaat naar de volgende stap.



Wi-Fi – Koppelen (Vervolg)

- Houd de "Vlam"-knop op het handmatige touch-bedieningspaneel 5 seconden ingedrukt.
 - i. In de EZ-modus geeft de haard "P0" weer (aanbevolen).
 - ii. In de AP-modus geeft de haard "P2" weer.
 - iii. Als u de vlamknop nog eens 5 seconden ingedrukt houdt, schakelt de haard tussen de EZ-modus en de AP-modus.

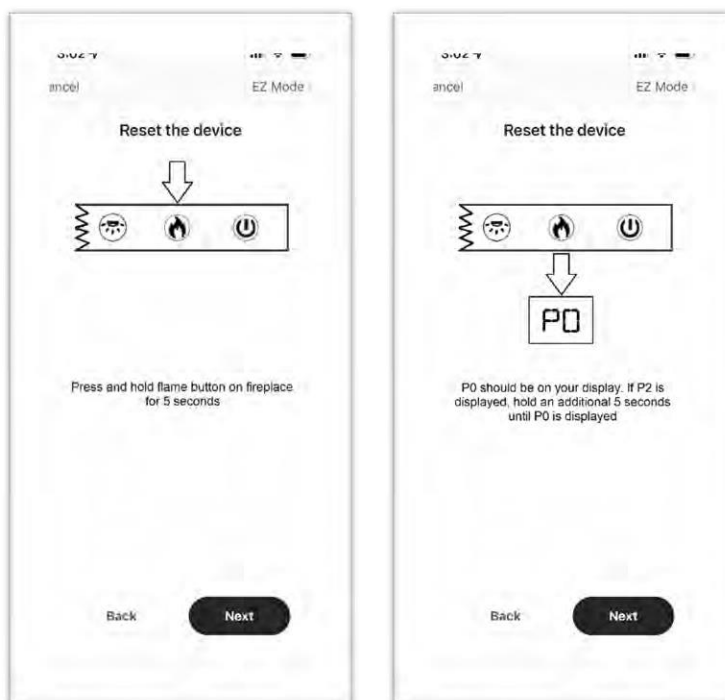

- De haard en de app zouden nu moeten beginnen te koppelen. Afhankelijk van uw wifi, kan het tot twee minuten duren om te koppelen en moet dit mogelijk worden herhaald.



Wi-Fi – Koppelen (Vervolg)

- Het haarddisplay toont "P4" en de downlight-LED's knipperen groen bij succesvol koppelen.
 - i. LET OP: Schakel de haard niet UIT of los van de stroom tijdens het koppelen van de Wi-Fi of het uitvoeren van updates. Als u dit wel doet, kan dit leiden tot schade aan elektrische componenten van de haard. Schade als gevolg hiervan valt mogelijk niet onder de garantie. Heeft u vragen of wilt u hulp bij het koppelen, neem dan contact op met Modern Flames:
 - Australië/Nieuw-Zeeland:
info@modernflames.com
07 5630 6837 Maandag-vrijdag, 9.00 – 16.00 uur (AEST).
 - Europa:
europe@modernflames.com
+46 762 09 58 09 Maandag-vrijdag, 9.00 – 16.00uur (CEST)

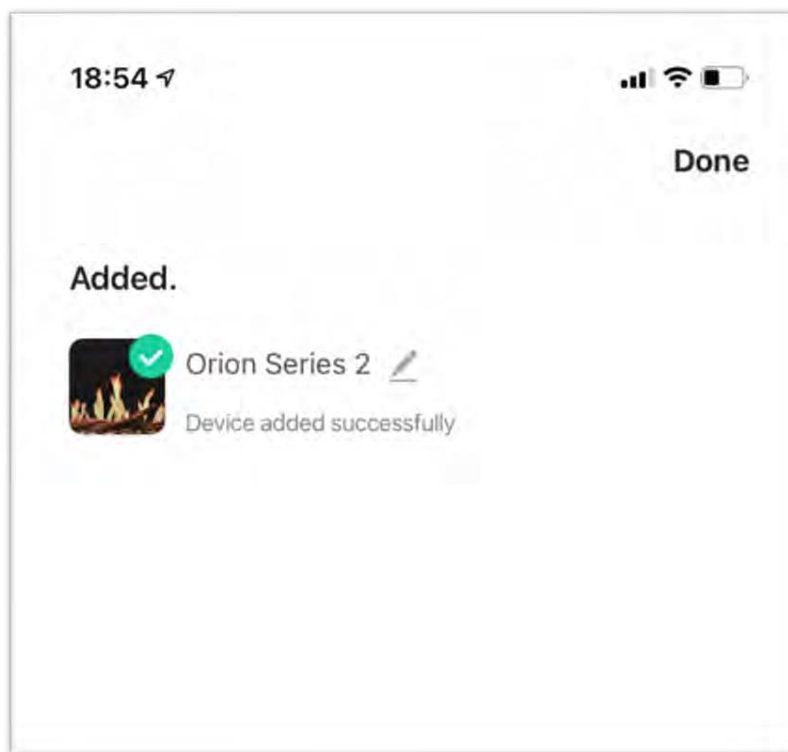

Wi-Fi – Koppelen (Vervolg)

Automatische scan

- Selecteer automatisch scannen bovenin de app.

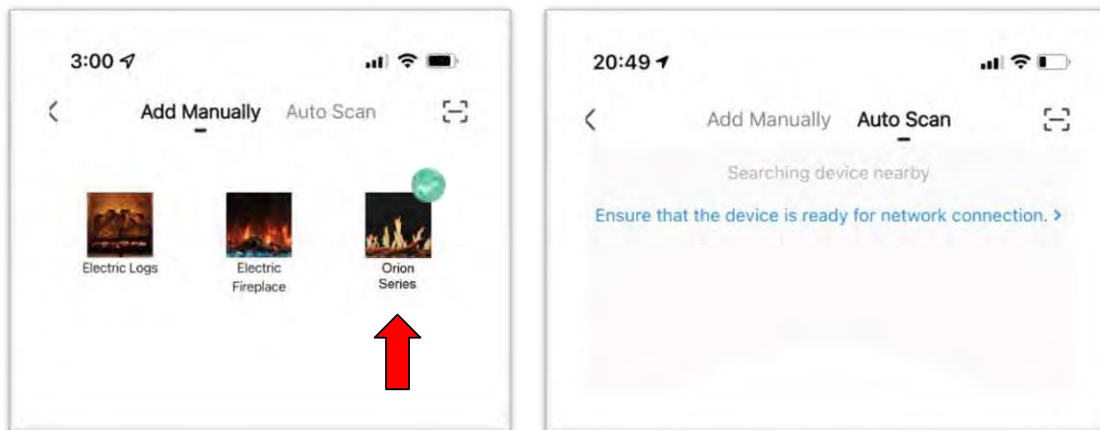

- Houd op het touch-bedieningspaneel van de haard de "Vlam"-knop 5 seconden ingedrukt. De haard toont "P0" of "P2". Hierdoor wordt de haard in de koppelingsmodus geplaatst.

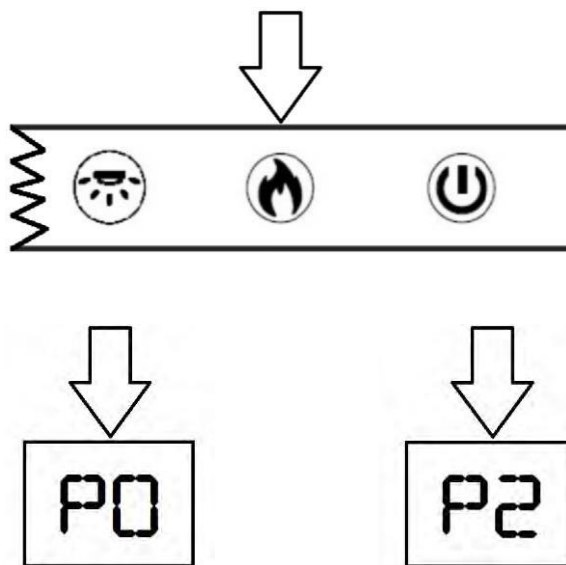

Wi-Fi – Koppelen (Vervolg)

- Automatisch scannen zal zoeken naar beschikbare apparaten. Als u de beschikbare haard hebt geselecteerd, klik op de knop "Volgende" als de app niet automatisch verder gaat. Als de scan geen haard kan vinden, houdt u de "Flame" -knop op het handmatige touch-bedieningspaneel ingedrukt om naar de koppelingsmodus te schakelen.

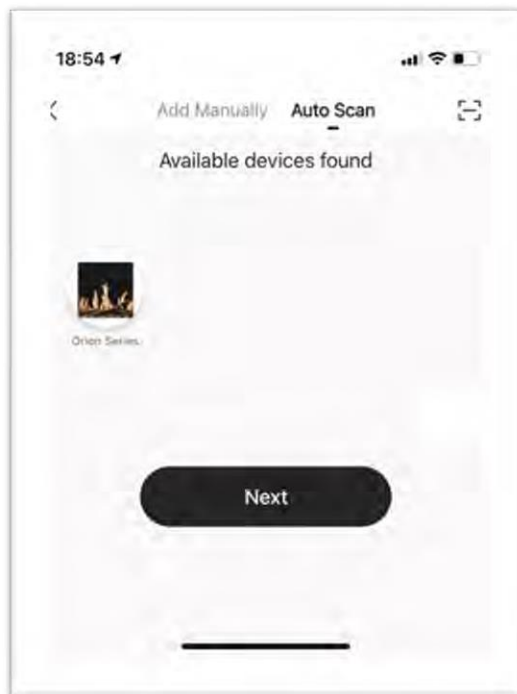

- Voer de Wi-Fi-informatie in. De informatie moet worden ingevoerd om door te kunnen gaan naar de volgende stap.
- De app begint verbinding te maken.

Wi-Fi – Koppelen (Vervolg)

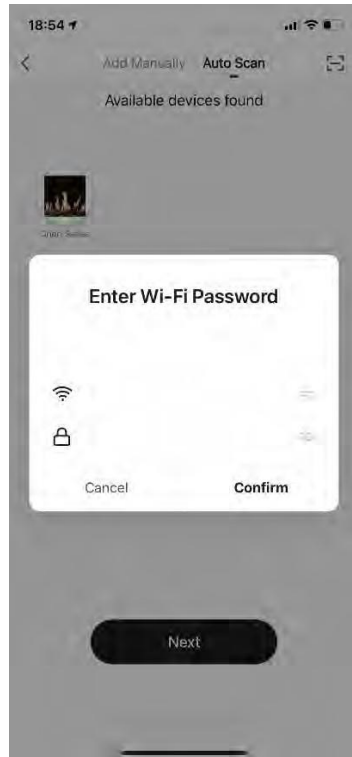

Wi-Fi – Koppelen (Vervolg)

- Het haarddisplay toont "P4" en de downlight-LED's knipperen groen bij succesvol koppelen.
 - i. LET OP: Schakel de haard niet UIT of los van de stroom tijdens het koppelen van de Wi-Fi of het uitvoeren van updates. Als u dit wel doet, kan dit leiden tot schade aan elektrische componenten van de haard. Schade als gevolg hiervan valt mogelijk niet onder de garantie. Heeft u vragen of wilt u hulp bij het koppelen, neem dan contact op met Modern Flames:
 - Australië/Nieuw-Zeeland:
info@modernflames.com
07 5630 6837 Maandag-vrijdag, 9.00 – 16.00 uur (AEST).
 - Europa:
europe@modernflames.com
+46 762 09 58 09 Maandag-vrijdag, 9.00 – 16.00uur (CEST)

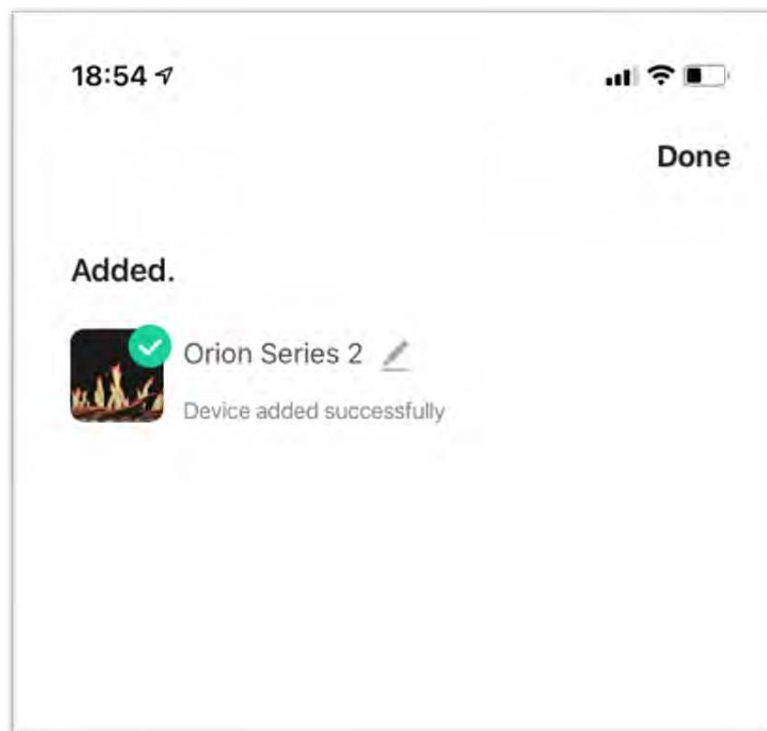

Bediening – Smartphone/Tablet-app

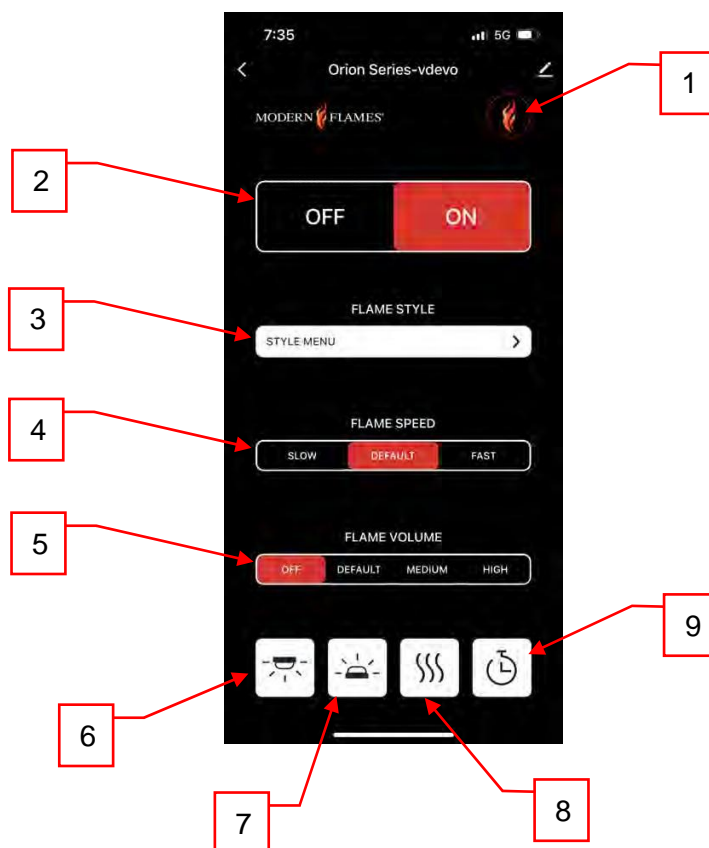

Startscherm

Knop	Functie	Actie
1	HOME-knop: Zet de haard terug naar de standaard kleurinstellingen.	1. Druk eenmaal: Vlam verandert in vlamstijl 1, kleur geel. Sintelbed en downlight veranderen in oranje. De vlamsnelheid verandert naar standaard en het geluidsniveau verandert naar laag.
2	Schuifregelaar Uit/Aan: Schakelt de haard uit en aan.	1. Schuif naar de Uit-positie: Schakelt de haard UIT. 2. Schuif naar de Aan-positie: Schakelt de haard AAN.
3	Vlamstijl: Opent submenu vlamstijl voor het selecteren van vlamstijl en kleur. 3 stijlen met 6 kleuren voor elk van de stijlen.	1. Druk eenmaal: Opent submenu vlamstijl om een nieuwe vlamstijl te selecteren.
4	Schuifregelaar vlamsnelheid: Verandert de vlamsnelheid van de huidige vlam. Schakelt tussen LANGZAAM , STANDAARD en SNEL .	1. Schuif naar de Langzaam-positie: Vlam beweegt met de langzaamste snelheid. Haard geeft weer: 01 2. Schuif naar de Standaard-positie: Vlam beweegt met de standaardsnelheid. Haard geeft weer: 02 3. Schuif naar de Snel-positie: Vlam beweegt met de hoogste snelheid. Haard geeft weer: 03

<p style="text-align: center;">5</p>	<p>Schuifregelaar vlamvolume: Verandert het geluidsniveau van de haard tussen 4 verschillende instellingen. Kan schakelen tussen UIT, STANDAARD, MEDIUM, HOOG.</p>	<ol style="list-style-type: none"> 1. Schuif naar de Uit-positie: Geluidseffecten zijn uitgeschakeld. Haard geeft weer: S0 2. Schuif naar de Standaard-positie: Geluidseffect op het laagste/standaard geluidsniveau. Haard geeft weer: S1 3. Schuif naar de Medium-positie: Geluidseffect op het middelste geluidsniveau. Haard geeft weer: S2 4. Schuif naar de Hoog-positie: Geluidseffect op het hoogste geluidsniveau. Haard geeft weer: S3
---	--	--

Bediening – Smartphone/Tablet-app (Vervolg)

Home scherm (Vervolg)

Knop	Functie	Actie
6	Downlight-knop: Opent het downlight submenu.	1 Druk eenmaal: Opent submenu Downlight om nieuwe downlight kleur te selecteren.
7	Sintelbed-knop: Opent het Sintelbed-submenu.	1. Druk eenmaal: Opent submenu Sintelbed om nieuwe sintelbed kleuren te selecteren.
8	Verwarmingsknop: Opent het verwarming submenu.	1 Druk eenmaal: Opent een nieuwe pagina om de verwarmingsinstellingen te veranderen.
9	Timerknop: Opent het timer-submenu.	1. Druk eenmaal: Opent het timer submenu voor verschillende timergerelateerde functies.

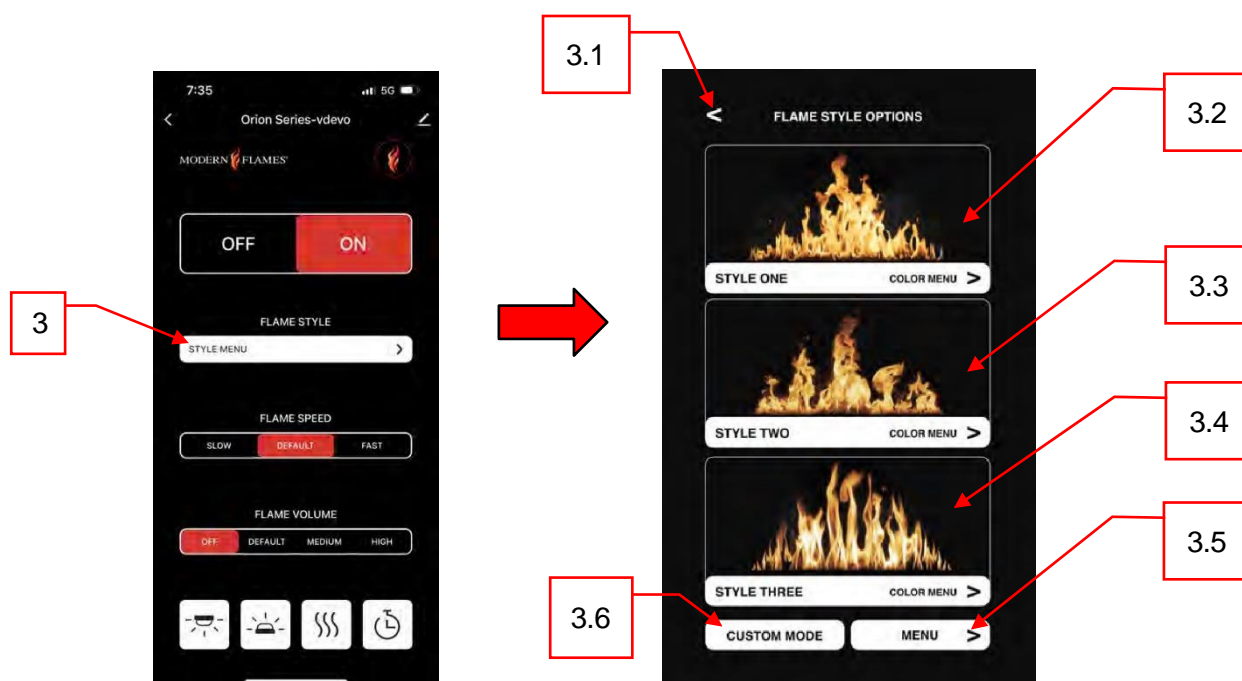

Vlamstijl opties

Knop	Functie	Actie
3.1	Terug-knop: Keert terug naar de vorige pagina.	1 Druk eenmaal: Keert terug naar de vorige pagina.
3.2	Stijl 1 knop: Opent het vlamstijl 1 submenu.	1. Druk eenmaal: Opent het vlamstijl 1 submenu.
3.3	Stijl 2 knop: Opent het vlamstijl 2 submenu.	1. Druk eenmaal: Opent het vlamstijl 2 submenu.
3.4	Stijl 3 knop: Opent het vlamstijl 3 submenu.	1. Druk eenmaal: Opent het vlamstijl 2 submenu.
3.5	Menuknop: Opent het submenu van de maatwerk modus.	1. Druk eenmaal: Opent het submenu van de maatwerk modus.
3.6	Maatwerk modusknop: Activeert de maatwerk instelling.	1. Druk eenmaal: Verandert de haard naar de maatwerk modus zoals gedefinieerd in de

Bediening – Smartphone/Tablet-app (Vervolg)

		menuknop, 3.5
--	--	---------------

Bediening – Smartphone/Tablet-app (Vervolg)

- 3.2 menu afgebeeld. Functies en acties zijn hetzelfde voor het menu 3.3 en 3.4.

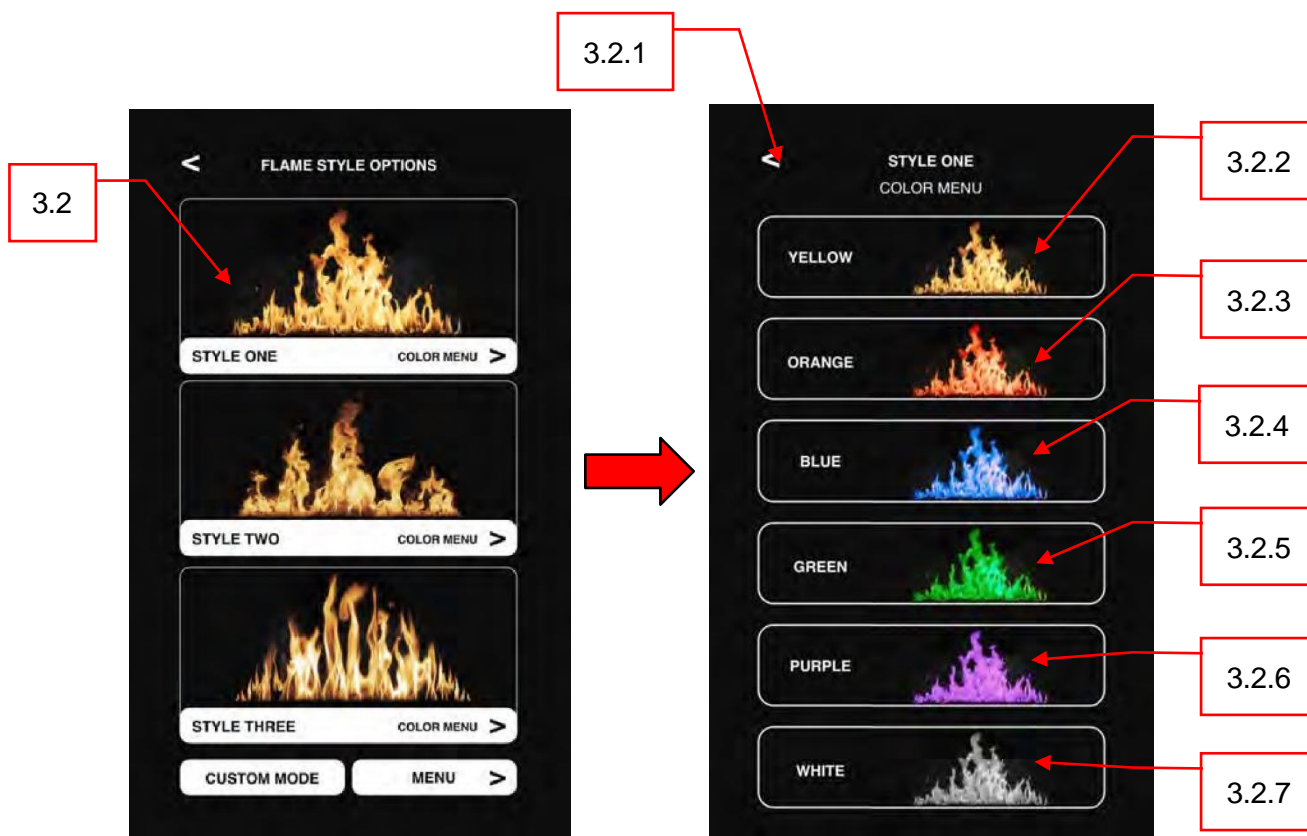

Vlamstijl 1/2/3 kleuren Menu

Let op: Vlamstijl 1 (3.2), 2 (3.3) en 3 (3.4) functioneren allemaal hetzelfde als hieronder

Knop	Functie	Actie
3.2.1	Terug-knop: Keert terug naar de vorige pagina.	1 Druk eenmaal: Keert terug naar de vorige pagina.
3.2.2	Gele vlamknop: Verandert de haard naar de gele vlam.	1. Druk eenmaal: Verandert de haard naar de gele vlam. Sintelbed en downlight wijzigen naar de aangewezen instelling.
3.2.3	Oranje vlamknop: Verandert de haard naar de oranje vlam.	1. Druk eenmaal: Verandert de haard naar de oranje vlam. Sintelbed en downlight wijzigen naar de aangewezen instelling.
3.2.4	Blaauwe vlamknop: Verandert de haard naar de blauwe vlam.	1. Druk eenmaal: Verandert de haard naar de blauwe vlam. Sintelbed en downlight wijzigen naar de aangewezen instelling.
3.2.5	Groene vlamknop: Verandert de haard naar de groene vlam.	1. Druk eenmaal: Verandert de haard naar de groene vlam. Sintelbed en downlight wijzigen naar de aangewezen instelling.
3.2.6	Paarse vlamknop: Verandert de haard naar de paarse vlam.	1. Druk eenmaal: Verandert de haard naar de paarse vlam. Sintelbed en downlight wijzigen naar de aangewezen instelling.

Bediening – Smartphone/Tablet-app (Vervolg)

3.2.7	Witte vlamknop: Verandert de haard naar de witte vlam.	1. Druk eenmaal: Verandert de haard naar de witte vlam. Sintelbed en downlight wijzigen naar de aangewezen instelling.
--------------	---	---

Bediening – Smartphone/Tablet-app (Vervolg)

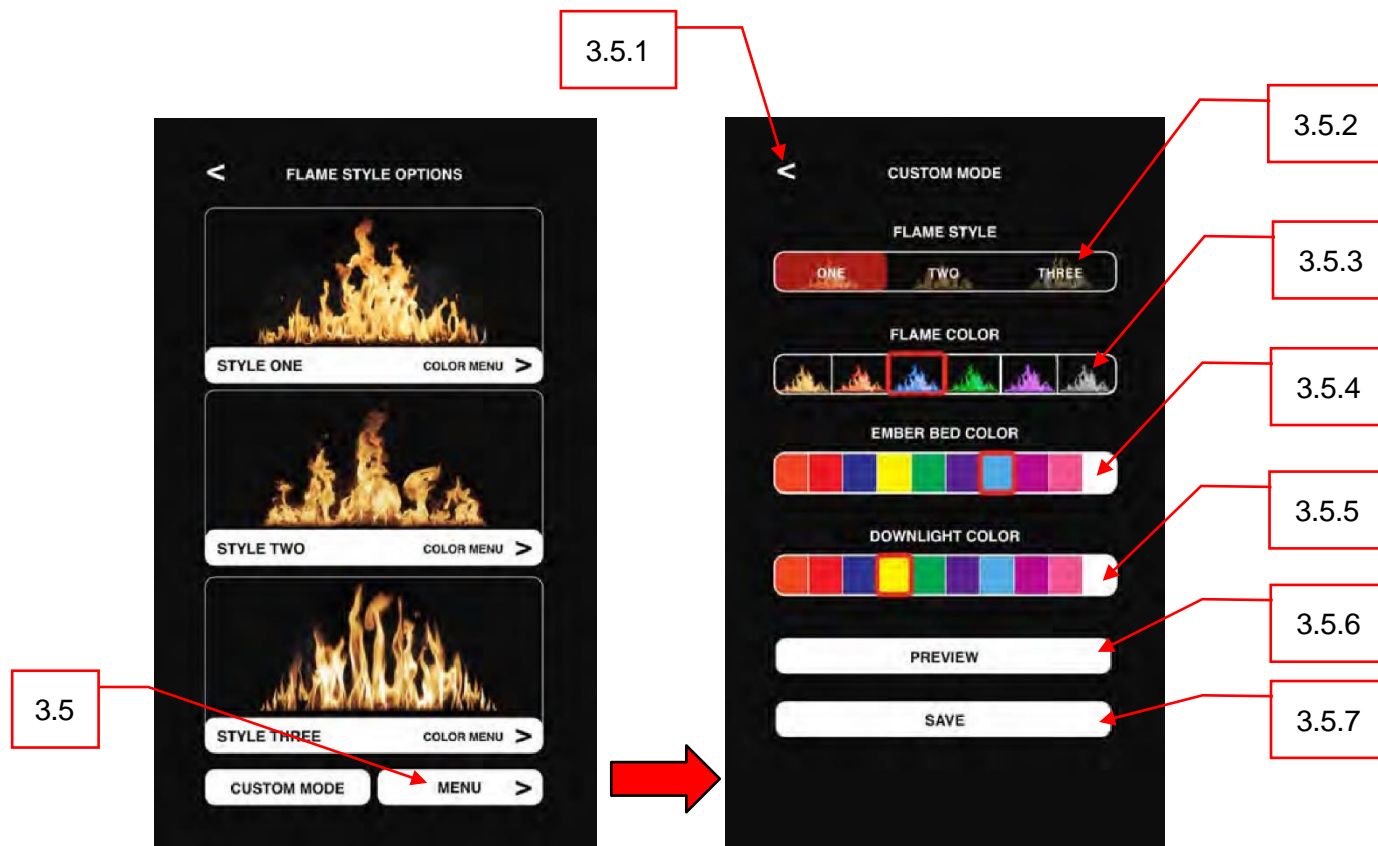

Maatwerk modus menu		
Knop	Functie	Actie
3.5.1	Terug-knop: Keert terug naar de vorige pagina.	1 Druk eenmaal: Keert terug naar de vorige pagina.
3.5.2	Schuifregelaar vlam: Verandert de stijl van de vlam.	1. Schuiven naar 1/2/3: Verandert de vlamstijl in vlamstijl 1, 2 of 3.
3.5.3	Schuifregelaar vlamkleur: Verandert de kleur van de vlam.	1. Schuiven naar een kleur: Verandert de vlamkleur in de geselecteerde kleur.
3.5.4	Schuifregelaar sintelbed: Verandert de kleur van het hout en sintelbed.	1. Schuiven naar een kleur: Verandert de kleur van het sintelbed in de geselecteerde kleur.
3.5.5	Schuifregelaar downlight: Verandert de kleur van het downlight.	1. Schuiven naar een kleur: Verandert de downlight kleur in de geselecteerde kleur.
3.5.6	Voorbeeldknop: Toont een voorbeeld van de geselecteerde knopcombinaties.	1 Druk eenmaal: Laat de haard de huidige configuratie van selecties weergeven. Slaat de huidige configuratie niet op.
3.5.7	Opslaan knop: Slaat de huidige configuratie van selecties op als de vooraf ingestelde modus.	1 Druk eenmaal: Slaat de huidige configuratie van selecties op als de vooraf ingestelde modus.

Bediening – Smartphone/Tablet-app (Vervolg)

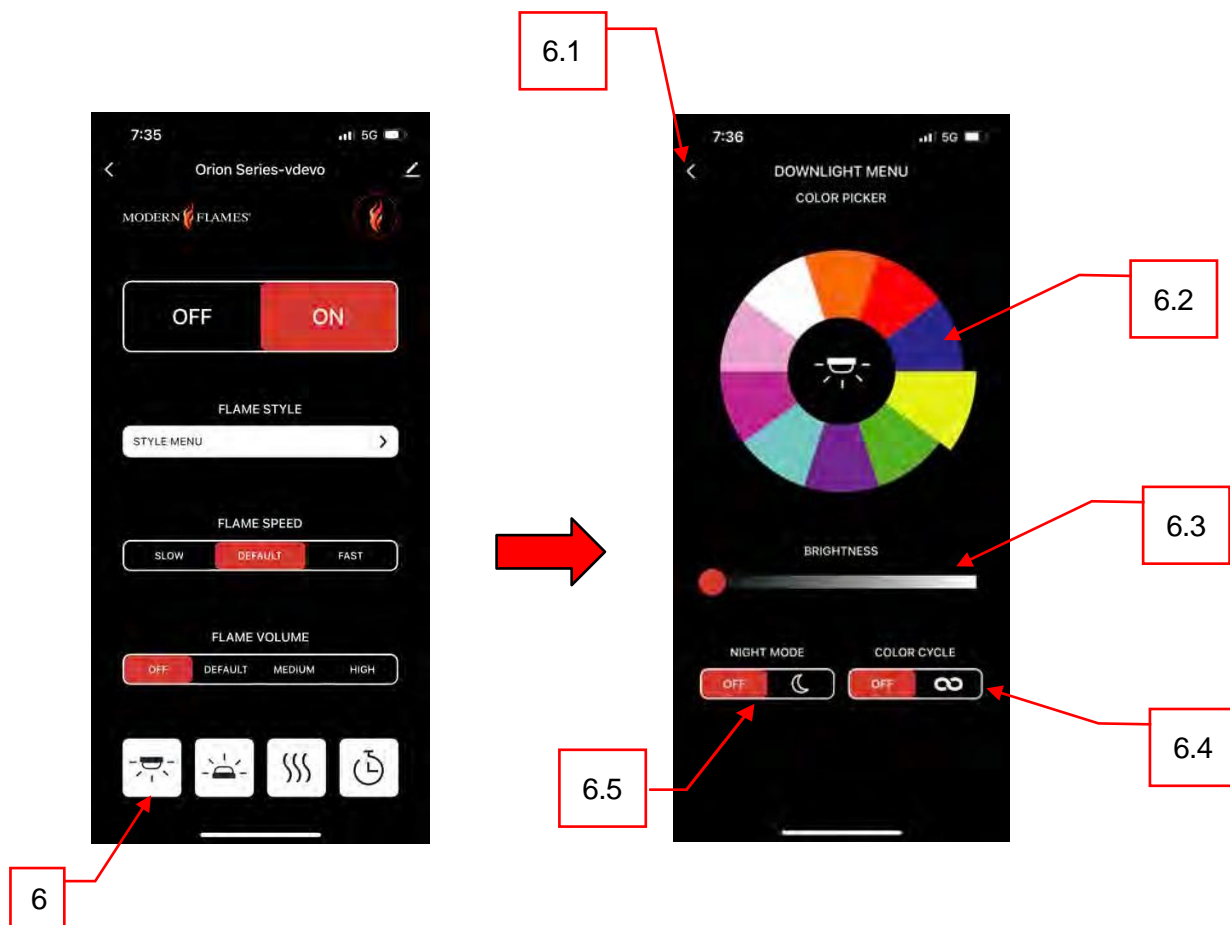

Downlight Menu		
Knop	Functie	Actie
6.1	Terug-knop: Keert terug naar de vorige pagina.	1 Druk eenmaal: Keert terug naar de vorige pagina.
6.2	Kleurenwielknop: Verandert de downlight kleur in de geselecteerde kleur.	1. Druk eenmaal: Als u een kleur selecteert, verandert het downlight in de geselecteerde kleur.
6.3	Schuifregelaar voor helderheid: Verandert de helderheid van het downlight.	1. Schuiven naar links/donker: Dimt de helderheid van het downlight. 2. Schuiven naar rechts/licht: Maakt het downlight helderder.
6.4	Schuifregelaar voor kleuropties: Bladert de downlight-kleuren tussen alle kleuren die op het kleurenwiel worden weergegeven.	1. Schuif naar de UIT-positie: Downlight blijft een effen kleur. 2. Schuif naar AAN-positie (oneindig): Downlight schakelt tussen de 10 kleuren die op het kleurenwiel worden weergegeven.
6.5	Schuifregelaar nachtmodus: Schakelt de nachtlucht-modus in.	1. Schuif naar de UIT-positie: Het downlight is aan en de haard functioneert zoals normaal. 2. Schuif naar AAN-positie (maan): Downlight is aan en alle andere functies van de haard zijn uit.

Bediening – Smartphone/Tablet-app (Vervolg)

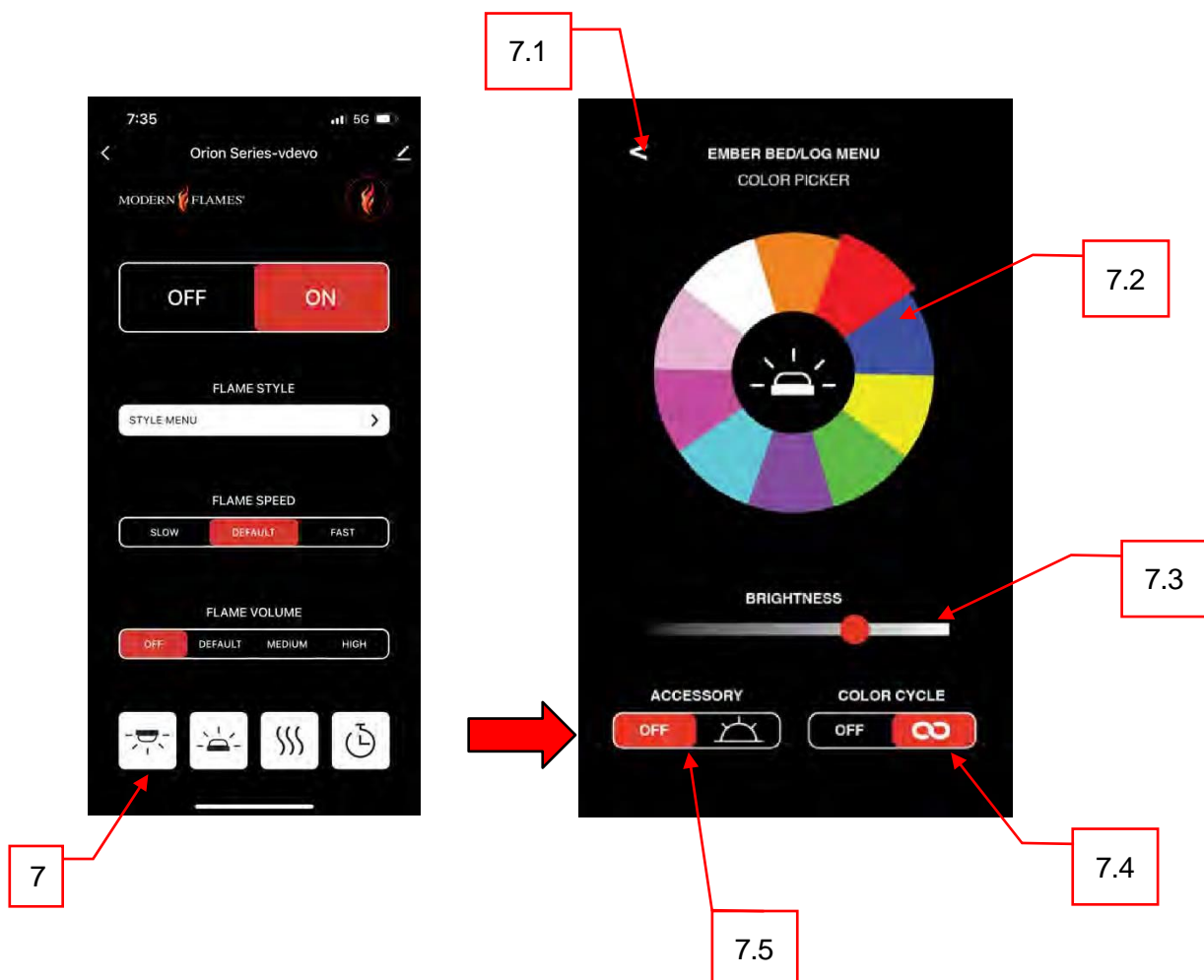

Sintelbed Menu

Knop	Functie	Actie
7.1	Terug-knop: Keert terug naar de vorige pagina.	1 Druk eenmaal: Keert terug naar de vorige pagina.
7.2	Kleurenwielknop: Verandert de kleur van het sintelbed in de geselecteerde kleur.	1. Druk eenmaal: Als u een kleur selecteert, verandert het sintelbed in de geselecteerde kleur.
7.3	Schuifregelaar voor helderheid: Verandert de helderheid van het sintelbed.	1. Schuiven naar links/donker: Dimt de helderheid van het sintelbed. 2. Schuiven naar rechts/licht: Maakt het sintelbed helderder.
7.4	Schuifregelaar voor kleuropties: Bladert de sintelbedkleuren tussen alle kleuren die op het kleurenwiel worden weergegeven.	1. Schuif naar de UIT-positie: Sintelbed blijft een effen kleur. 2. Schuif naar AAN-positie (oneindig): Sintelbed schakelt tussen alle kleuren die op het kleurenwiel worden weergegeven.
7.5	Schuifregelaar accessoiremodus: Schakelt accessoire sintelbed in. Let op: Niet op alle modellen van toepassing.	1. Schuif naar de UIT-positie: Accessoire sintelbed is uitgeschakeld. 2. Schuif naar AAN-positie (zon): Accessoire sintelbed is ingeschakeld.

Bediening – Smartphone/Tablet-app (Vervolg)

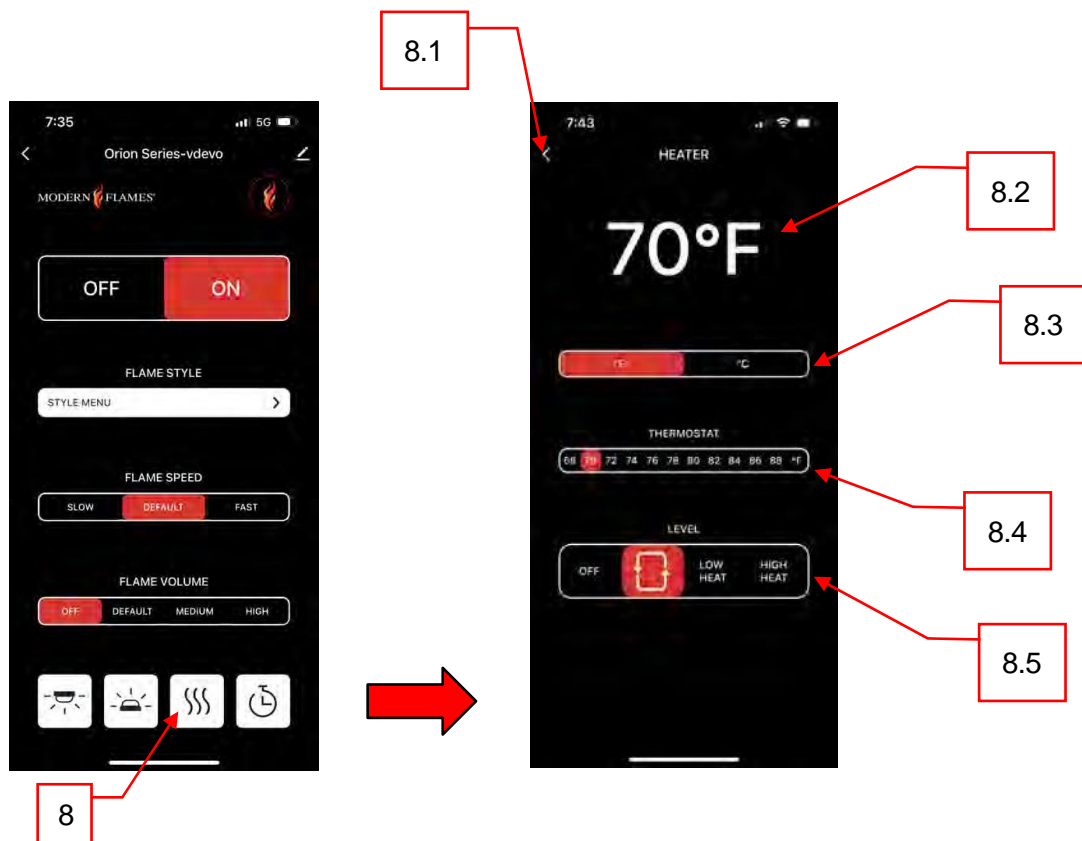

Verwarming menu

Knop	Functie	Actie
8.1	Terug-knop: Keert terug naar de vorige pagina.	1 Druk eenmaal: Keert terug naar de vorige pagina.
8.2	Omgevingstemperatuur: De meting van de omgevingsluchttemperatuur van de haard.	1. Druk eenmaal: Geen actie.
8.3	Schuifregelaar temperatuurschaal: Schakelt tussen Fahrenheit en Celsius.	1. Schuiven naar Fahrenheit: Verandert de schaal van de omgevingstemperatuur, thermostaat en de haard naar Fahrenheit. 2. Schuiven naar Celsius: Verandert de schaal van de omgevingstemperatuur, thermostaat en de haard naar Celsius.
8.4	Schuifregelaar thermostaat-temperatuur: Verandert de thermostaatwaarde van de haard en schakelt de haard in of uit op de ingestelde temperatuur.	1. Schuif naar vooringestelde positie: Wijzigt de thermostaatinstelling naar het geselecteerde nummer. De verwarming wordt ingeschakeld totdat de omgevingstemperatuur de geselecteerde thermostaatwaarde bereikt. De verwarming wordt uitgeschakeld zodra de omgevingstemperatuur gelijk is aan of hoger is dan de thermostaatwaarde.

Bediening – Smartphone/Tablet-app (Vervolg)

8.5	Schuifregelaar Warmte-afgifte: Bepaalt of de haard uit staat, op lage verwarming, hoge verwarming of recirculatie (alleen ventilator).	<ol style="list-style-type: none">1. Schuif naar de UIT-positie: De haard is uit.2. Schuif naar de stand Lage verwarming: De haard werkt op laag vermogen.3. Schuif naar de stand Hoge verwarming: De haard werkt op hoog vermogen.4. Schuif naar de stand Recirculatie: Ventilator blaast om de lucht te recirculeren. Verwarming is uitgeschakeld.
------------	---	---

Bediening – Smartphone/Tablet-app (Vervolg)

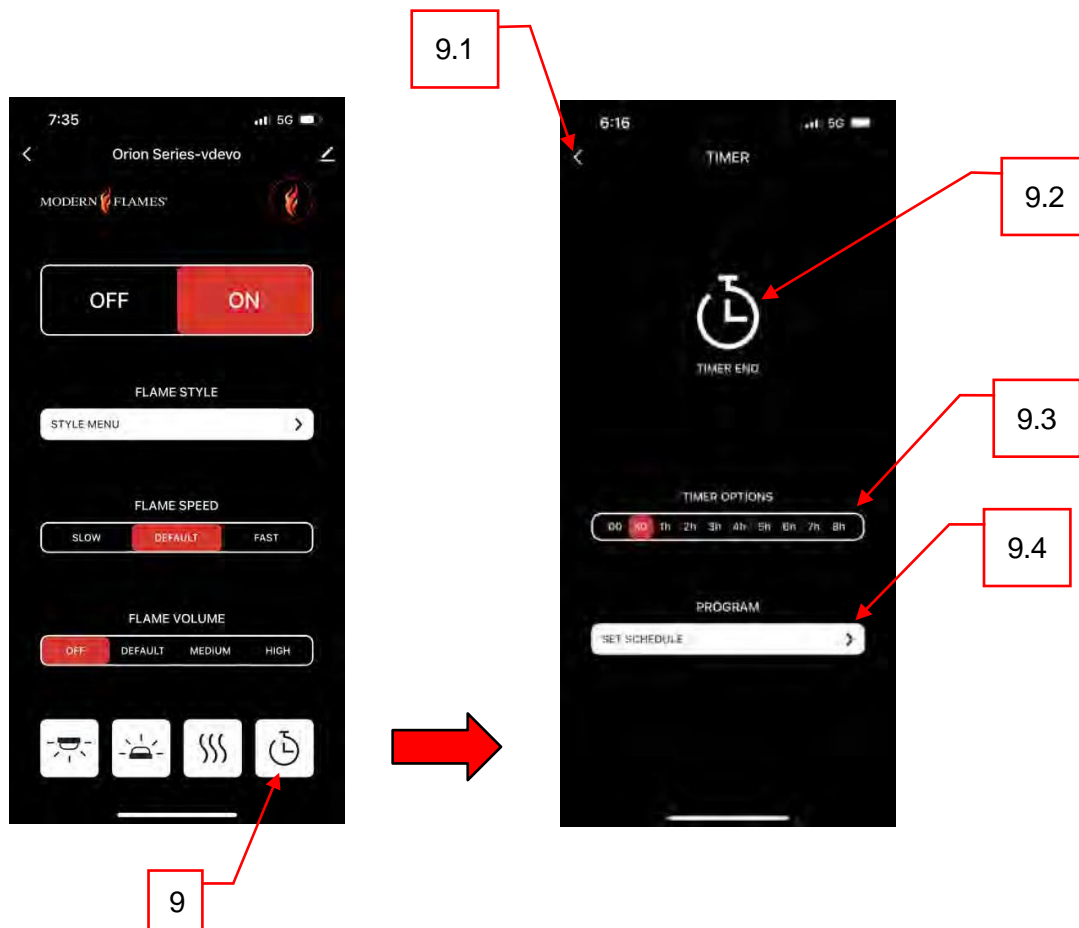

Timermenu		
Knop	Functie	Actie
9.1	Terug-knop: Keert terug naar de vorige pagina.	1 Druk eenmaal: Keert terug naar de vorige pagina.
9.2	Afteltimer: Geeft de resterende tijd weer op de geselecteerde tijd. Laat UIT zien wanneer niet in gebruik. LET OP: De open haard wordt uitgeschakeld zodra de timer nul bereikt.	1. Druk eenmaal: Geen actie.
9.3	Vooraf ingestelde timeropties: Hiermee wijzigt u de tijd dat de haard aan is voordat hij uitschakelt.	1. Schuif naar vooringestelde positie: Verandert de timer naar het geselecteerde nummer. De haard wordt uitgeschakeld zodra de timer nul bereikt. 2. Schuiven naar 00 positie: Schakelt de timer uit. De haard blijft aan totdat de gebruiker de haard handmatig uitschakelt.
9.4	Wekelijks programmaschema: Opent het submenu Wekelijks programmaschema.	1. Druk eenmaal: Opent het submenu Wekelijks programmaschema.

Bediening – Smartphone/Tablet-app (Vervolg)

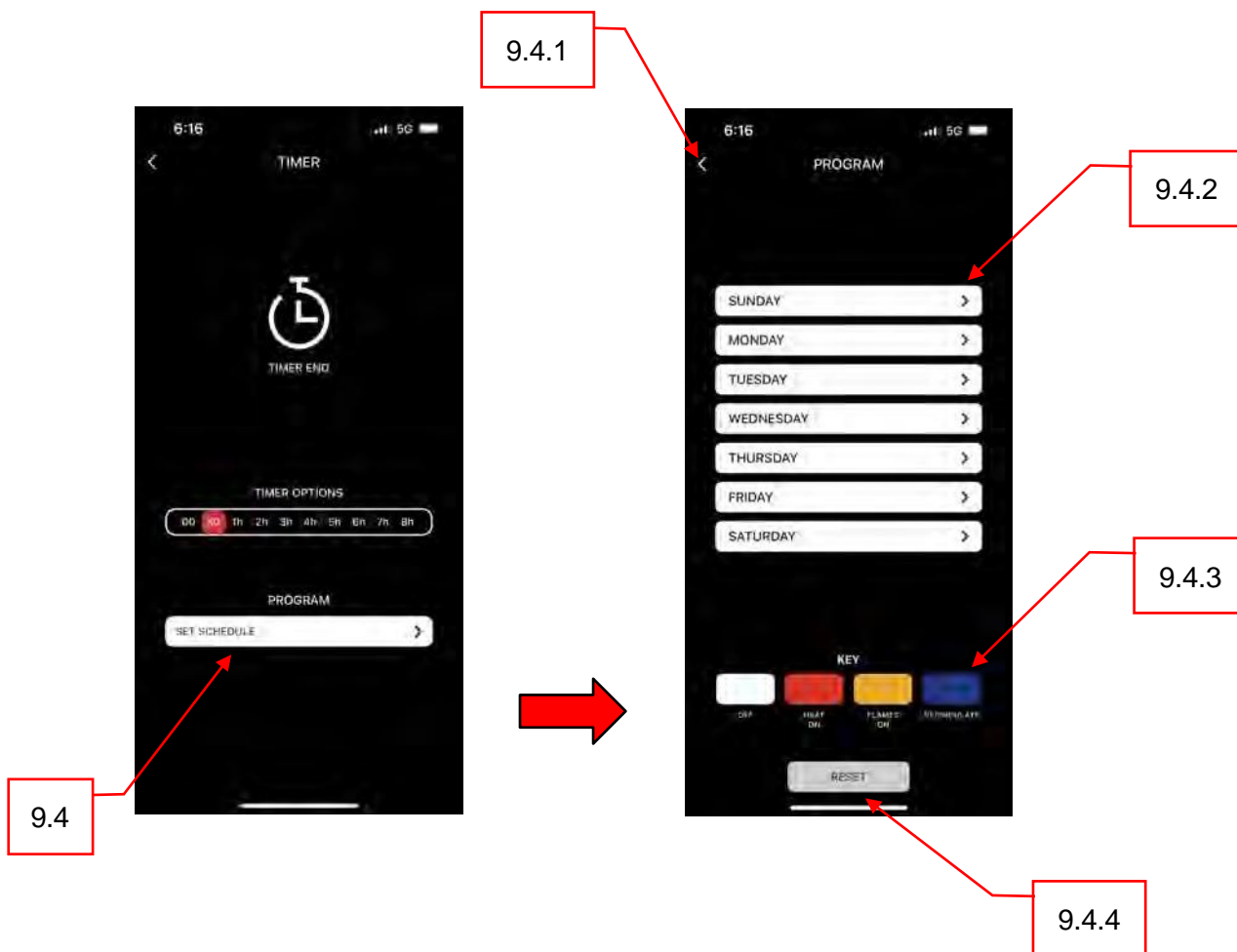

Wekelijks programmaschema menu

Knop	Functie	Actie
9.4.1	Terug-knop: Keert terug naar de vorige pagina.	1 Druk eenmaal: Keert terug naar de vorige pagina.
9.4.2	Programmadagen: Geeft aan of een bepaalde dag een ingesteld programma heeft. Als u een dag selecteert, wordt het submenu van die dag geopend.	1. Druk eenmaal op een dag: Opent het submenu van die dag.
9.4.3	Kleursleutel: Toont de betekenis van de verschillende kleurcodes die worden gebruikt in de dagelijkse programmering.	1. Druk eenmaal: Geen actie.
9.4.4	Resetknop: Wist de programmering van ALLE dagen.	1. Druk eenmaal: Wist de programmering van ALLE dagen. Alle dagen keren terug naar de standaardstatus.

Bediening – Smartphone/Tablet-app (Vervolg)



Dagelijks programmaschema menu

Knop	Funcie	Actie
9.4.2.1	Terug-knop: Keert terug naar de vorige pagina.	1 Druk eenmaal: Keert terug naar de vorige pagina.
9.4.2.2	Individuele dagprogrammering: Toont de programmering voor de geselecteerde dag. Hiermee kan de geselecteerde dag worden geprogrammeerd.	<p>1. Markeer het gewenste tijdsbestek: Past de gewenste functie toe op het gemarkeerde gebied.</p> <p>Let op: Selecteer eerst de gewenste functie uit de kleursleutel (9.4.2.3). Let op: Verwarming aan en recirculeren kunnen niet op dezelfde tijd worden gepland.</p> <p>Let op: Uit kan niet op hetzelfde moment worden gepland als een andere programmeermodus.</p> <p>Let op: De app voorkomt dat conflicterende modi worden gepland.</p> <p>Let op: Handmatige instellingen gaan voor op geprogrammeerde instellingen.</p>
9.4.2.3	Kleursleutel: Toont de betekenis van de verschillende kleurcodes die worden gebruikt in de dagelijkse programmering.	<p>1. Druk eenmaal op UIT: Hiermee kan uitschakelen van de haard worden gepland.</p> <p>2. Druk eenmaal op Verwarming Aan: Hiermee kan worden gepland om de verwarming van de haard aan te zetten totdat de omgevingslucht de thermostaattemperatuur bereikt of overschrijdt.</p> <p>3. Druk eenmaal op Vlammen aan: Hiermee kan inschakelen van de vlammen worden gepland.</p> <p>4. Druk eenmaal op Recirculeren: Maakt het mogelijk om de recirculerende lucht te plannen.</p>

Bediening – Smartphone/Tablet-app (Vervolg)

9.4.2.4

Resetknop: Wist de programmering van de hele dag.

1. Druk eenmaal: Wist de programmering van de hele dag. De dag keert terug naar de standaardstatus.

Bediening – Belangrijke

Let op:

Wanneer de haard voor het eerst wordt ingeschakeld, kan er een lichte geur aanwezig zijn. Dit is normaal en zou niet vaker mogen voorkomen, tenzij de haard gedurende een lange periode niet wordt gebruikt.

Richt de afstandsbediening op de voorkant van de haard om de werking te verbeteren. Snel op de knoppen op de afstandsbediening drukken zonder dat de haard de vorige handeling kan voltooien, kan leiden tot operationele fouten. Laat de haard elke opdracht voltooien voordat u een andere geeft.

Batterij afstandsbediening Informatie

- Afstandsbediening gebruikt één CR2032-batterij (meegeleverd)



Gooi batterijen nooit in een vuur. Het niet in acht nemen van deze voorzorgsmaatregel kan leiden tot een explosie. Gooi de batterijen weg bij uw plaatselijke verwerkingscentrum voor gevaarlijke stoffen.

De batterij van de afstandsbediening inzetten

- Aan de achterkant van de afstandsbediening vindt u een klein gaatje met een paperclip-symbool ernaast.
- Gebruik het meegeleverde pinnetje (of een paperclip). Duw het pinnetje in het kleine gaatje totdat de frontplaat van de afstandsbediening loskomt van de achterplaat.
- Verwijder de frontplaat voorzichtig en zorg ervoor dat de LED aan de voorkant van de afstandsbediening niet beschadigd is.
- Neem de meegeleverde batterij en zoek de zijde met het "+" -symbool.
- Zorg ervoor dat de "+" -zijde van de batterij niet tegen de groene printplaat van de afstandsbediening komt en schuif de batterij in de batterijhouder. De "+" van de batterij moet overeenkomen met de "+" van de batterijhouder.
- Plaats de frontplaat voorzichtig terug op de magnetische achterplaat van de afstandsbediening.

De batterij van de afstandsbediening vervangen

- Volg de vorige stappen voor het inzetten van de batterij om de afstandsbediening te openen en de oude batterij bloot te leggen.
- Gebruik het pinnetje (of een paperclip) om de oude batterij uit de batterijhouder te duwen.
- Gooi de oude batterij weg bij uw plaatselijke verwerkingscentrum voor gevaarlijke stoffen.
- Zie het gedeelte "De batterij van de afstandsbediening inzetten" om een nieuwe batterij in te zetten.

Temperatuurbegrenzer

De haard is uitgerust met een temperatuurbegrenzer. Als de haard een onveilige temperatuur bereikt, wordt deze automatisch uitgeschakeld.

Om te resetten:

- Haal de stroom van de haard. Wacht 5 minuten.
 - Haal de stekker uit het stopcontact of schakel de juiste stroomonderbreker uit.
- Inspecteer de haard om er zeker van te zijn dat er geen ventilatieopeningen geblokkeerd zijn of verstopt zijn met stof of pluisjes. Een stofzuiger kan indien nodig helpen om de gebieden vrij te maken.
- Schakel de haard in.
- Als het probleem aanhoudt, laat dan de bedrading en het stopcontact inspecteren door een professional.

Onderhoud – Reiniging

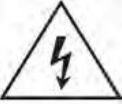

Schakel de verwarming altijd uit en haal de stekker uit het stopcontact voordat u deze haard schoonmaakt, onderhoudt of verplaatst. Als u dit niet doet, kan dit leiden tot elektrische schokken, brand of persoonlijk letsel.

Nooit onderdompelen in water of besproeien met water. Dit kan leiden tot elektrische schokken, brand of persoonlijk letsel.

Metaal:

- Reinig met een zachte doek, licht bevochtigd met zeepwater.
- Gebruik GEEN polijstmiddel voor messing of huishoudelijke schoonmaakmiddelen, omdat deze producten de metalen afwerking zullen beschadigen.

Glas:

- Gebruik een ammoniakvrije glasreiniger die op een doek of handdoek wordt gespoten. Droog grondig af met keukenpapier of een pluisvrije doek.
- Gebruik GEEN schurende reinigingsmiddelen, vloeibare sprays of een reinigingsmiddel dat krassen op het oppervlak kan veroorzaken.

Ventilatieopeningen:

- Gebruik een stofzuiger of stofdoek om stof en vuil van de haard en ventilatieopeningen te verwijderen.

Kunststof:

- Veeg voorzichtig af met een licht vochtige doek en een milde oplossing van afwasmiddel en warm water.
- Gebruik GEEN schurende reinigingsmiddelen, vloeibare sprays of een reinigingsmiddel dat krassen op het oppervlak kan veroorzaken.

Verzorging – Technisch onderhoud



Gevaar voor elektrische schokken! Open geen panelen! Geen door de gebruiker te onderhouden onderdelen binnen!

Schakel de haard altijd uit en haal de stekker uit het stopcontact voordat u deze haard schoonmaakt, onderhoudt of verplaatst. Als u dit niet doet, kan dit leiden tot elektrische schokken, brand of persoonlijk letsel.

Elektrische en bewegende onderdelen:

- De ventilatormotoren worden in de fabriek gesmeerd en vereisen geen extra smering.
- Elektrische componenten zijn geïntegreerd in de haard en kunnen niet worden onderhouden door de consument.

Opslag:

- Bewaar de haard op een schone, droge plaats wanneer deze niet in gebruik is.



WAARSCHUWING! GEEN ONDERHOUD van de interne of elektrische onderdelen mag worden uitgevoerd door de consument.

Optionele, extra brede ombouw

Sommige "inzet"-installaties vereisen "Extra brede ombouw" om bestaande openhaardranden te bedekken. Hiervoor zijn extra brede zwarte ombouwsets apart verkrijgbaar. Elke set wordt geleverd met een extra stuk rand aan de onderkant voor haardinstallaties met weinig ruimte.

Extra Brede ombouw			
Model nummer	Ombouwbreedte	Totale grootte (met Brede ombouwkit geïnstalleerd)	Onderdeelnummer van Ombouwkit
OR26-TRAD	5" (127mm)	32-1/2" (825mm) x 26-3/4" (595mm) (smalle bodem ombouw) 32-1/2" (825 mm) x 27-1/8" (689 mm) (brede bodem ombouw)	OTK-OR26-SM
	7" (178mm)	36-1/2" (927mm) x 25-1/2" (647mm) (smalle bodem ombouw) 36-1/2" (927mm) x 38-1/2" (792mm) (brede bodem ombouw)	OTK-OR26-LG
OR30-TRAD	5" (127mm)	38" (965mm) x 23-7/16" (595mm) (smalle bodem ombouw) 38" (965mm) x 27-1/8" (689mm) (brede bodem ombouw)	OTK-OR30-SM
	8" (203mm)	44" (1118mm) x 26-7/16" (671mm) (smalle bodem ombouw) 44" (1118mm) x 33-1/8" (841mm) (brede bodem ombouw)	OTK-OR30-LG
OR36-TRAD	4" (102mm)	40-1/2" (10229 mm) x 27-1/2" (699 mm) (smalle bodem ombouw) 40-1/2" (10229 mm) x 30-1/4" (769 mm) (brede bodem ombouw)	OTK-OR36-SM
	6" (152mm)	44-1/2" (1130 mm) x 29-1/4" (750 mm) (smalle bodem ombouw) 44-1/2" (1130 mm) x 34-1/4" (870 mm) (brede bodem ombouw)	OTK-OR36-LG
OR42-TRAD	Niet beschikbaar	Niet beschikbaar	Niet beschikbaar
OR54-TRAD	Niet beschikbaar	Niet beschikbaar	Niet beschikbaar

Lijst met vervangende onderdelen

REF.	RESERVEONDERDELEN, ONDERDEELNUMMERS	OR26-Trad/INT	OR30-Trad/INT	OR36-Trad/INT	OR42-Trad/INT	OR54-Trad/INT
1	Frontglas	04-00065	04-00066	04-00067	04-00068	04-00069
2	Spiegelglas	04-00070	04-00071	04-00072	04-00073	04-00074
3	Display scherm	01-00179		01-00100	01-00173	01-00174
4	LED-strip sintelbed	01-00169	01-00170	01-00169	01-00170	
5	LED-strip downlight	01-00119				
6	Rand	02-00811	02-00812	02-00813	02-00814	02-00815
7	Beschermplaat	N.V.T.		01-00140		
8	Acryl sintelbed	03-00094	03-00095	03-00096	03-00097	03-00098
9	Verlichte houtset poort	01-00183				
10	Voedingsbord	01-00104			01-00176	
11	Printplaat	01-00187			01-00177	
12	USB-poort	01-00163				
13	Speaker	01-00111				
14	Speaker plaat	01-00107				
15	Processor plaat	01-00103			01-00178	
16	Backlight plaat	01-00188			N.V.T.	
17	Backlight kabel	01-00147			N.V.T.	
18	Verwarming	01-00186				
19	Ventilator	01-00185				
20	Thermostaat	01-00009				
21	Touch-bediening	01-00109				
22	EMI-afscherming	01-00172				
23	Tuimelschakelaar	01-00113				
24	Afstandsbediening	01-00110				
25	Hardware-kit	09-00013	09-00012			
26	Geheugenstick	01-00184				
27	Decoratief rookglas	04-00075	04-00076	04-00077	04-00075	04-00076
28	Houtset - Drijfhout	05-00163		05-00164	05-00165	05-00166
29	Houtset - Traditioneel	05-00168		05-00169	05-00170	05-00171

Problemen oplossen / Veelgestelde



Turn off the appliance completely and let it cool down before servicing. Only a qualified service person should service and repair this electric appliance.

Symptoom	Probleem	Oplossing
De open haard gaat niet aan wanneer de aan/uit-knop in de AAN-stand wordt gezet.	Apparaat is niet aangesloten op een stopcontact.	Controleer de stekker. Steek de stekker in het stopcontact indien nodig.
	Bedrade connecties zijn niet correct.	Zie de sectie "Installatie van de bedrading".
	Het apparaat is oververhit en de temperatuurbegrenzer is geactiveerd.	Haal de stekker uit het stopcontact of schakel de stroomonderbreker uit. Laat de open haard 15 minuten afkoelen en steek vervolgens de stekker in het stopcontact of zet de stroomonderbreker weer aan.
	Probleem met hoofdprintplaat.	Controleer printplaten op losse verbindingen of duidelijke schade. Bel de klantenservice van Modern Flames voor ondersteuning (07 5630 6837 (AU/NZ) of +46 762 09 58 09 (EU))
	De haard is niet volledig ingeschakeld.	Wacht 20-30 seconden tot deze volledig inschakelt.
	Stroomonderbreker niet in "AAN" positie.	Inspecteer de stroomonderbreker. Zet de stroomonderbreker in de "AAN" positie.
Haard gaat uit en gaat niet aan.	Stroomonderbreker van het huis is uitgeschakeld.	Reset de stroomonderbreker van het huiscircuit.
	De zekering van de haard is doorgebrand.	Controleer printplaten op losse verbindingen of duidelijke schade. Bel de klantenservice van Modern Flames voor ondersteuning (07 5630 6837 (AU/NZ) of +46 762 09 58 09 (EU))
	De haard is oververhit en de temperatuurbegrenzer is geactiveerd.	Haal de stekker uit het stopcontact of schakel de stroomonderbreker uit. Laat de open haard 15 minuten afkoelen en steek vervolgens de stekker in het stopcontact of zet de stroomonderbreker weer aan.
Afstandsbediening werkt niet.	(Bijna) lege batterijen.	Vervang de batterijen in de afstandsbediening.
	Storing afstandsontvanger.	Zorg ervoor dat de afstandsontvanger niet geblokkeerd is. Vervang het touch-bedieningspaneel indien nodig.
Er komt geen warme lucht uit de haard.	Verwarmingsinstelling is niet geselecteerd.	Zie de sectie "Bediening".
	Verwarming is in uitstand vergrendeld.	Zie de sectie "Bediening".
	De kamertemperatuur is hoger dan de instelling van de open haard (indien niet ingesteld op kamer temperatuur).	Reset temperatuur instelling.
	De haard is oververhit en de temperatuurbegrenzer is geactiveerd.	Haal de stekker uit het stopcontact of schakel de stroomonderbreker uit. Laat de open haard 15 minuten afkoelen en steek vervolgens de stekker in het stopcontact of

Problemen oplossen / Veelgestelde

		zet de stroomonderbreker weer aan.
	Bedrade connecties zijn niet correct.	Zie de sectie "Installatie van de bedrading" .
	Probleem met verwarming.	Inspecteer de ventilator en de verwarming. Vervang indien nodig.
Verwarming schakelt automatisch uit.	Kamer is te warm.	De haard heeft een ingebouwde thermostaat. Deze wordt automatisch uitgeschakeld zodra de vooraf ingestelde temperatuur is bereikt. Hij gaat automatisch aan als de kamertemperatuur daalt tot onder de vooraf ingestelde temperatuur.

Problemen oplossen / Veelgestelde vragen

Symptoom	Probleem	Oplossing
Zwakke of geen vlam.	Vlam LCD-probleem.	Inspecteer de LCD en vervang indien nodig.
	Probleem met hoofdprintplaat.	Controleer printplaten op losse verbindingen of duidelijke schade. Bel de klantenservice van Modern Flames voor ondersteuning (07 5630 6837 (AU/NZ) of +46 762 09 58 09 (EU))
Sintelbed is zwak of gloeit niet.	Helderheid is niet geselecteerd.	Zie de sectie "Bediening".
	Sintelbed LED-probleem.	Controleer printplaten op losse verbindingen of duidelijke schade. Bel de klantenservice van Modern Flames voor ondersteuning (07 5630 6837 (AU/NZ) of +46 762 09 58 09 (EU))
	Probleem met hoofdprintplaat.	Controleer printplaten op losse verbindingen of duidelijke schade. Bel de klantenservice van Modern Flames voor ondersteuning (07 5630 6837 (AU/NZ) of +46 762 09 58 09 (EU))
Geen verschil met instellen van H1 naar H2.	Problemen met hoofdprintplaat .	Controleer printplaten op losse verbindingen of duidelijke schade. Bel de klantenservice van Modern Flames voor ondersteuning (07 5630 6837 (AU/NZ) of +46 762 09 58 09 (EU))
	Probleem verwarmingselement.	Controleer printplaten op losse verbindingen of duidelijke schade. Bel de klantenservice van Modern Flames voor ondersteuning (07 5630 6837 (AU/NZ) of +46 762 09 58 09 (EU))
Foutcode "E1"	Thermostaat-probleem.	Controleer printplaten op losse verbindingen of duidelijke schade. Bel de klantenservice van Modern Flames voor ondersteuning (07 5630 6837 (AU/NZ) of +46 762 09 58 09 (EU))

STUUR HET PRODUCT NIET RETOUR!



NEEM EERST CONTACT OP MET UW LOKALE DEALER
VOOR TECHNISCHE ONDERSTEUNING

WANDERS FIRES & STOVES
Amtweg 4
7077 AL NETTERDEN
Nederland
+31 (0) 315 - 386414
service@wanders.nl

Copyright © 2023 RPG Brands (Modern Flames). Alle rechten voorbehouden. Producten en specificaties kunnen zonder kennisgeving worden gewijzigd.

De getoonde productafbeeldingen zijn alleen ter illustratie en zijn mogelijk geen exacte weergave van het product.

052023_V1