

**KALFIRE**  
FIREPLACES

**Gi**

Gebruikershandleiding  
GESLOTEN GASHAARDEN



# KALFIRE

FIREPLACES

## **Gesloten gashaarden Kalfire Gi**

Gi75/59F, Gi80/55C, Gi85/55S  
Gi105/59F, Gi110/55C, Gi115/55S  
Gi105/79F, Gi110/75C, Gi115/75S  
voor gassoort: G20, G25, G30 en G31

Versie 12-2023



## Inhoudsopgave

<b>1</b>	<b>Algemene informatie</b> .....	<b>6</b>
1.1	Voorwoord.....	6
1.2	Pictogrammen.....	7
1.3	Garantie.....	8
1.4	Compatibiliteit Gi haard.....	9
<b>2</b>	<b>Veiligheidsvoorschriften</b> .....	<b>11</b>
2.1	Veiligheidsvoorschriften met betrekking tot de haardvulling.....	11
2.2	Veiligheid met betrekking tot gebruik.....	12
2.3	Drie veiligheidsvoorzieningen van de gashaard.....	14
<b>3</b>	<b>Functies Kalfire Gi</b> .....	<b>15</b>
3.1	Manuele functies.....	15
3.2	Programmeerbare functies.....	15
<b>4</b>	<b>Bediening Kalfire Gi</b> .....	<b>18</b>
4.1	Bedieningsopties.....	18
4.2	KalSense ring.....	18
4.3	Afstandsbediening.....	19
<b>5</b>	<b>Kalfire Connected app</b> .....	<b>30</b>
5.1	Kalfire Connected app installeren.....	30
<b>6</b>	<b>Onderhoud</b> .....	<b>32</b>
6.1	Onderhoud.....	32
6.2	Deur demontage en montage (fronthaarden) .....	34
6.3	Deur demontage en montage (hoek en 3-zijdige haarden) .....	36
6.4	Batterijen vervangen .....	37
6.5	Demontage en afdanken.....	38
<b>7</b>	<b>Bijlages</b> .....	<b>39</b>
7.1	Problemen oplossen.....	39
7.2	Productkaart – deel 1 (conform (EU) 2015/1186 Bijlage IV).....	41
7.3	Productkaart – deel 2 (conform (EU) 2015/1186 Bijlage IV).....	42
7.4	Verklaring van overeenstemming.....	44
7.5	Configuratie van de haardvulling.....	45

# 1 Algemene informatie

De volgende secties geven algemene informatie over de gashaard:

- Voorwoord
- Pictogrammen
- Garantie

## 1.1 Voorwoord

### Over deze handleiding

Deze handleiding is geschreven voor gebruikers van de gashaard. Naast deze gebruikershandleiding is een aparte instructie voor installatie beschikbaar. De gebruikersinstructie dient bij de gashaard te blijven, zodat deze altijd beschikbaar blijft voor gebruikers van de gashaard.

De gashaard mag alleen door een erkend installateur worden ingebouwd volgens nationaal of lokaal geldende voorschriften. Voor installatiewerkzaamheden en de werking van de compleet aangesloten gashaardinstallatie, dient de huidige stand van de techniek, de bepalingen van het bouw- en woningtoezicht en de Nationale en Europese normen in acht te worden genomen.

Onderhoud- en reparatie- werkzaamheden mogen uitsluitend door bevoegd technisch personeel worden uitgevoerd.

### Doelmatig gebruik

Deze gashaard is ontworpen als sfeerverwarming en is niet ontworpen om ingezet te worden als hoofdverwarming voor een gedeelte van een woning of gehele woning.

De gashaard met afstandsbediening mag uitsluitend gebruikt worden overeenkomstig met het ontwerpdoel en met inachtneming van de installatie- en gebruikershandleiding. Modificaties van welke aard dan ook kunnen van invloed zijn op de veiligheid van de gashaard. Wijzigingen maken de garantie ongeldig, ook zal de keuring van de gashaard vervallen. Als de gashaard niet correct geïnstalleerd is zullen alle garantie- en/of schadeclaims tegen Kalfire nietig worden verklaard.

De gashaard is gekeurd volgens CE-norm EN 613.

Elke gashaard die de fabriek verlaat, is technisch en functioneel getest volgens de kwaliteitsnormering. Deze handleiding is in verschillende talen verkrijgbaar

op [www.kalfire.com](http://www.kalfire.com) of via uw installateur. Alle vertaalde instructies zijn vertaald vanuit deze Nederlandse instructie, welke het originele document is.

### **Disclaimer**

Alle rechten zijn voorbehouden. Niets uit deze handleiding mag worden gekopieerd, gedistribueerd of vertaald in andere talen, geheel of gedeeltelijk, zonder voorafgaande schriftelijke toestemming van Kalfire. Kalfire houdt zich het recht voor wijzigingen in de handleiding aan te brengen. Kalfire kan echter geen garantie geven, impliciet noch expliciet, voor deze handleiding. Het risico hiervan ligt volledig bij de gebruiker.

Copyright © 2023 Kalfire B.V.  
Geloërveldweg 21, Belfeld, Nederland

## **1.2 Pictogrammen**

In deze handleiding worden de volgende pictogrammen gebruikt;



### **BELANGRIJK**

Waarschuwing voor explosief materiaal. Beperk het risico op een explosie door instructies met zorg uit te voeren in de nabijheid van explosieve materialen.



### **GEVAAR!**

Waarschuwing voor brandbaar materiaal. Volg instructies op om ervoor te zorgen dat de mogelijkheid op brand wordt voorkomen door het plotseling ontsteken van brandbare materialen.



### **WAARSCHUWING!**

Algemene waarschuwing. Beperk het risico op een verwonding door instructies met zorg uit te voeren.

**LET OP!**

Algemene waarschuwing. Beperk het risico op materiaalschade door instructies met zorg uit te voeren.

### 1.3 Garantie

Kalfire producten zijn nauwkeurig vervaardigd uit hoogwaardige materialen. Mocht er desondanks toch een fout of gebrek optreden, dan verleent Kalfire garantie volgens onderstaande bepalingen.

#### Garantiebepalingen

De garantieperiode voor Kalfire gastoestellen bedraagt twee jaar ,ingående op de aankoopdatum die duidelijk leesbaar op het aankoopbewijs vermeld moet staan.

Glas en rubbers zijn uitgesloten van de garantie.

Fysieke en chemische inwerking van buitenaf tijdens transport, opslag of installatie vallen buiten de garantie.

1. De gashaard moet door een door Kalfire erkende installateur worden ingebouwd, volgens meegeleverde Installatiehandleiding en in overeenstemming met landelijke en regionaal geldende normen.
2. Kalfire neemt geen verantwoordelijkheid voor fouten of gebreken gerelateerd aan de installatie van de gashaard. Plaatsing van de haard, afbouwkwaliteit, materiaalkeuze voor afbouw en de controle op correcte werking van de rookgas
3. technische installatie vallen onder de verantwoordelijkheid van de door Kalfire erkende installateur.
4. De garantie geeft geen enkel recht op schadeloosstelling, bij het niet kunnen gebruiken van de haard.
5. Mocht binnen de garantieperiode een storing optreden veroorzaakt door een fabricagefout of materiaalgebrek, dan levert Kalfire de benodigde onderdelen voor herstel aan de installateur van de gashaard, zonder vergoeding voor demontage en montage.
6. Het vernieuwen of herplaatsen van onderdelen, welke onder garantie vallen, kan de totale garantieduur niet verlengen.
7. Mocht de door Kalfire erkende installateur een garantiegeval níet kunnen verhelpen, dan kan hij op zijn uitdrukkelijke wens aan Kalfire verzoeken om dit over te nemen (alléén geldig in Benelux-landen, Duitsland, Frankrijk en het Verenigd Koninkrijk).



8. Controle of reparatie van een gehele gashaard of onderdelen vindt alleen plaats op afspraak, na voorafgaand overleg met een erkende installateur en Kalfire.
9. Bij eventuele aan huis service (alléén geldig in Benelux-landen, Duitsland, Frankrijk en het Verenigd Koninkrijk) door Kalfire tijdens de garantieperiode moet het gedateerde aankoopbewijs worden voorgelegd.
10. Bij serviceverlening aan huis, buiten de garantieperiode, worden materiaalkosten, arbeidsuren en voorrijkosten in rekening gebracht.
11. De garantieperiode van 2 jaar is niet van toepassing op verkleuring van de lak op vlakke of design achter- en of zijwanden; in dat geval geldt een garantieperiode van 1 jaar.

De garantie is niet van toepassing:

1. Als niet, of slechts gedeeltelijk, aan de garantiebepalingen wordt voldaan.
2. Als zonder schriftelijke toestemming van Kalfire wijzigingen aan de haard zijn aangebracht.
3. Als de haard eigendom wordt van een andere eigenaar.
4. Als de haard niet volgens de installatiehandleiding is ingebouwd en/of niet volgens de gebruikersinstructies gebruikt is.
5. Als er op enige wijze is afgeweken van de door Kalfire gespecificeerde rookgas technische installatie.
6. Als er op enige wijze is afgeweken van de door Kalfire gespecificeerde configuratie van de haardvulling.
7. Beschadigingen veroorzaakt door oorzaken van buitenaf (schokken, blikseminslag, vallen, overstroming, oververhitting van de haard) tijdens transport, opslag of installatie.
8. Bij foutief handelen, onachtzaam gebruik en/of verwaarlozing van de haard.
9. Als reparatie of levering van afzonderlijke onderdelen uitgevoerd werden door een andere fabrikant of door een niet door Kalfire erkende installateur of vakman.

## 1.4 Compatibiliteit Gi haard

U kunt de haard, naast de afstandsbediening ook bedienen met een extern apparaat (bijvoorbeeld, tablet, telefoon). Deze verbinding kan tot stand worden gebracht door de Gi haard rechtstreeks met een UTP kabel te verbinden met de router of doormiddel van een draadloze wifiverbinding. In het geval dat de haard draadloos is verbonden met de huisrouter kan in enkele gevallen voorkomen dat de Wifiverbinding niet naar behoren functioneert. Dit kan

worden veroorzaakt door onvoldoende dekking (signaal) van het wifinetwerk óf doordat aangesloten apparaten (w.o. telefoon, tablet, router) niet compatibel zijn. Verbinding via een UTP kabel heeft derhalve altijd de voorkeur.

De Gi haard en uw extern apparaat moeten verbonden worden op dezelfde router (via hetzelfde netwerk). Het wifesignaal is vooraf te controleren en eventueel te verbeteren. In verband met de grote diversiteit aan apparaten (smartphones/tablets) is de compatibiliteit van de apparaten helaas niet vooraf te controleren. Compatibiliteit zal pas na installatie van de interface duidelijk worden. Kalfire aanvaardt geen aansprakelijk voor het niet of niet behoorlijk functioneren van de Gi haard als gevolg van hier beschreven oorzaken.

## 2 Veiligheidsvoorschriften

### 2.1 Veiligheidsvoorschriften met betrekking tot de haardvulling



#### **BRANDGEVAAR!**

De haardvulling moet volgens voorschrift geplaatst worden. Het is niet toegestaan om de hoeveelheid of configuratie van de vulling te veranderen. Een verandering kan brandgevaarlijke situaties opleveren.



#### **WAARSCHUWING!**

De ontstekings-/ionisatiepien moet onbedekt blijven, let hierop bij het plaatsen van de haardvulling. Onzorgvuldig decoreren van de gashaard kan een onjuiste ontsteking en/of een gevaarlijke situatie veroorzaken.



#### **WAARSCHUWING!**

Als de haard geleverd is met Natural Spark Generator, dient bij installatie de plastic vuldop niet verwijderd te worden. De plastic vuldop is nodig om een juiste werking te garanderen. De vuldop wordt bij het plaatsen van de haardvulling vervolgens afgedekt met een stuk keramische houtstam.



#### **LET OP!**

Tijdens het gebruik van de haard kunnen kleine haarscheurtjes in de keramische houtstammen ontstaan, deze hebben geen nadelige gevolgen voor de werking of het vlammenbeeld van de haard. Haarscheurtjes vallen niet onder de garantie.



#### **LET OP!**

Tijdens het gebruik van de haard zal het metalen binnenwerk van de haard uitzetten. Hierdoor kunnen beschadigingen of oneffenheden in de laklaag van het metaal ontstaan. Deze kunnen met de bijgeleverde spuitbus worden hersteld.

## 2.2 Veiligheid met betrekking tot gebruik

Gebruik van een gashaard heeft risico's. Bij alle zichtbare delen van de gashaard kan de temperatuur hoog oplopen en is het risico op brand of verbranding aanwezig. Neem daarom de volgende veiligheidsmaatregelen in acht:



### WAARSCHUWING!

Ontsteek de haard nooit als het front- of de zijglazen zijn verwijderd of beschadigd.



### WAARSCHUWING!

Na installatie van de gashaard worden de zichtbare delen van de haard (waaronder het glasoppervlak) als actieve zone beschouwd.

Met name het glasoppervlak kan zeer heet worden! Kinderen en hulpbehoevenden dienen uit de buurt van de brandende gashaard te worden geweerd.



### BRANDGEVAAR!

Zorg dat licht brandbare materialen zoals bijvoorbeeld gordijnen en meubels, minstens 100 cm van de haard verwijderd zijn. Is stralings- bescherming aanwezig, dan is deze minimale afstand 40 cm.

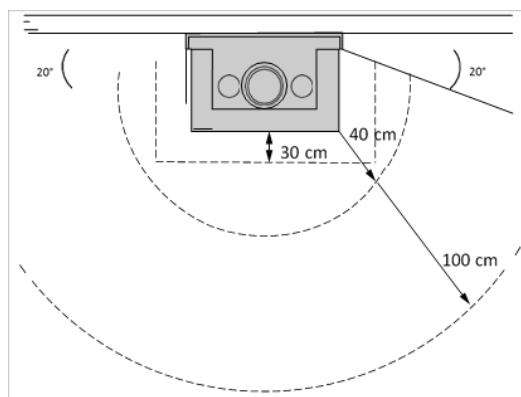

Figuur 1: Veilige zone

**WAARSCHUWING!**

Indien de vloer voor de haard uit brand- baar materiaal bestaat en de afstand vanaf de onderkant van de verbrandingskamer tot aan deze vloer kleiner is dan 10 cm, dan dient voor de haard een brandwerende vloerplaat (> 30 cm) of plateau geplaatst te worden.

**Verbrandingsgevaar****BRANDGEVAAR!**

Raak de haard niet aan! De haard is heet wanneer deze aan is, of pas uitgeschakeld is. Zorg voor extra beveiligingsmiddelen of veiligheidsmaatregelen als mindervaliden, ouderen en/of kinderen bij de haard kunnen komen.

**Gevaar veroorzaakt door rookgas of gaslekkage****EXPLOSIEGEVAAR!**

Rookgas- en/of gaslekkage leveren levensgevaarlijke situaties. Rookgas geeft een risico op koolmonoxide- vergiftiging en gaslekkage geeft een explosierisico.

Als u rookgas of gas waarneemt neem de volgende maatregelen:

- Zet de gashaard uit.
- Haal de spanning van het toestel
- Sluit de hoofdgaskraan.
- Open ramen en deuren!
- Raadpleeg een erkend installateur.

**EXPLOSIEGEVAAR!**

Sluit de gaskraan bij schade. Gebruik de gashaard niet wanneer een glasruit gescheurd is, ontbreekt of niet correct gemonteerd is.

De gashaard heeft een permanente stroomvoorziening nodig. Het onderbreken van de stroomvoorziening kan veiligheidsvoorzieningen beïnvloeden.

## Risico op verkleuring



### LET OP!

Stofdeeltjes, deeltjes van sigarettenrook, kaarsen en olielampen kunnen, na verhitting via het convectiesysteem van de gashaard, verkleuring van wanden en plafonds veroorzaken. Zorg voor voldoende ventilatie in de ruimte waarin de haard is opgesteld.



### LET OP!

Het afplakken van de haard is op eigen risico, lakschade veroorzaakt door afplakken valt buiten de fabrieksgarantie.

## 2.3 Drie veiligheidsvoorzieningen van de gashaard

### Vlamdetectie

De vlamdetectie vindt plaats door elektronische ionisatiemeting. Als de gashaard tijdens de opstartfase geen vlam detecteert, dan wordt de gastoevoer gedurende één minuut onderbroken. Hierna volgt automatisch een nieuwe ontsteekpoging. Om automatische ontsteekpogingen direct te onderbreken; Druk de aan/uit knop in (max 2 sec.) om de haard direct uit te zetten.

### Een 24h beveiliging

Als na drie automatische ontsteekpogingen (bij gassoort G20, G25) geen vlam wordt waargenomen volgt een blokkering. Bij gassoort G30, G31 volgt deze blokkering na één ontsteekpoging. Deze blokkering kan met de afstandsbediening 2x handmatig ontgrendeld worden. Als na deze twee handmatige ontgrendelingen geen vlam wordt waargenomen volgt een 24 uur durende vergrendeling. U kunt de gashaard dan gedurende 24 uur niet gebruiken.

### Overdrukbeveiliging

De gashaard is voorzien van een overdrukbeveiliging om risico's te minimaliseren. Mocht een explosieve ontsteking plaatsvinden dan zal de ruit aan de bovenzijde naar voren openen, om druk te reduceren.

## 3 Functies Kalfire Gi

Er wordt bij de Kalfire Gi een onderscheid gemaakt tussen programmeerbare en manuele functies.

### 3.1 Manuele functies

Manuele functies zijn functies met vaste parameters die u niet zelf kunt aanpassen.

#### **Vlamhoogte verhogen / Vlamhoogte verlagen'**

De hoogte van de vlammen kan met behulp van de functie vlamhoogte hoger en vlamhoogte lager worden gekozen. Alle drie de branders (links, midden en rechts) worden tegelijkertijd aangestuurd, waardoor een rustig vlambeeld ontstaat op de gewenste hoogte.

#### **Comfort Functie**

In de comfort functie kiest u voor een bepaalde gemiddelde vlamhoogte en daarmee gepaard gaande besparing van het gasverbruik. Hoe lager de gemiddelde vlamhoogte hoe groter de besparing. Omdat de drie verschillende branders (links, rechts en in het midden) afzonderlijk van elkaar worden aangestuurd blijft het vlambeeld vol en dynamisch ook in de lagere standen met weinig gasverbruik.

#### **Ember Glow**

De EmberGlow functie die standaard met iedere Gi haard wordt meegeleverd simuleert het rode gloedbed in de haard, onder de stammen. Afhankelijk van de gekozen stand is het gloedbed meer of minder intensief. Het gloedbed kan ook als de haard niet brandt worden aangezet. Zo zorgt het, ook als de vlammen zijn gedoofd, voor een sfeervolle gloed op de stookbodem.

#### **Natural Spark Generator (optie)**

Optioneel kan worden gekozen voor een NSG module. Deze Natural Spark Generator zorgt voor een voortdurende flow van natuurgetrouwe vonkjes die volledig random boven de vlammen dansen. Afhankelijk van de gekozen stand zijn dit meer of minder vonkjes.

### 3.2 Programmeerbare functies

Programmeerbare functies kunnen via de ConnectedApp volledig naar eigen voorkeur worden geprogrammeerd. Gebeurt dit niet, dan gelden de fabrieksinstellingen.

**LET OP!**

Het is bij de programmeerbare functie (die veelal temperatuur gestuurd zijn) van belang om de afstandsbediening op een plek te leggen waar u wilt dat de gewenste temperatuur bereikt wordt. De temperatuursensor zit in de afstandsbediening.

**Thermostaatfunctie**

Met de thermostaat functie van de Kalfire Gi kan de ruimte waarin de haard staat opgesteld snel worden verwarmd. Het is immers niet altijd nodig het hele huis te verwarmen of de vloerverwarming aan te zetten. Via de app kan in de thermostaatmodus worden aangegeven wat de gewenste eindtemperatuur is. De haard doet de rest. Indien de gewenste temperatuur is bereikt gaat de haard uit. Als de temperatuur 1,5 graden onder de gewenste eindtemperatuur is gezakt, gaat de haard weer aan.

Fabrieksinstelling thermostaatfunctie: eindtemperatuur: 21°C

**LET OP!**

De haard neemt na het doorlopen van de opstart cyclus de laatst gebruikte instellingen over. Indien dit de thermostaat functie is en de temperatuur in de kamer is hoger of gelijk aan de gekozen eindtemperatuur gaat de haard na het doorlopen van de opstartcyclus uit.

**Comfort+ Functie**

Bepaal zelf de maximale temperatuurstijging en de tijd die de haard erover mag doen om deze temperatuur te bereiken. Mede dankzij de drie afzonderlijk aangestuurde gaskleppen blijft het vlambeeld levendig en mooi. Instelbaar via de ConnectedApp.

**Fabrieksinstelling Comfort+:** eindtemperatuur: 21°C, tijd: 240 minuten

**Moods**

Met de Moods functie kunnen verschillende functies gebundeld worden vastgelegd. Als bijvoorbeeld de Comfort+ functie in combinatie met stand 3 van de NSG en stand 4 van de EmberGlow functie jouw favoriete stand is kun je dit vastleggen in jouw persoonlijke Mood. Eigen Moods programmeren gaat alleen via de Kalfire ConnectedApp. Via deze app kunnen tot wel 10 verschillende Moods worden geprogrammeerd. Vervolgens volstaat één druk



op de knop om de gewenste mood te activeren. Met de afstandsbediening kunnen 3 Moods worden aangestuurd. Indien via de ConnectedApp geen persoonlijke moods zijn geprogrammeerd gelden de fabrieksinstellingen.

### **Fabrieksinstellingen Moods:**

#### **Mood 1: Lazy**

Comfort+:	eindtemperatuur: 25°C, tijd: 240 minuten
EmberGlow:	stand 2
Natural Spark Generator:	stand 2
Kleur KalSense ring:	wit

#### **Mood 2: Comfort**

Comfort:	stand 4
EmberGlow:	stand 3
Kleur KalSense ring:	rood

#### **Mood 3: Show-off**

Vlamhoogte:	stand 5
EmberGlow:	stand 6
Natural Spark Generator:	stand 5
Kleur KalSense ring:	blauw

## 4 Bediening Kalfire Gi

### 4.1 Bedieningsopties

Bediening van de haard kan zowel met de Kalfire afstandsbediening als met de Kalfire Connected app. De Kalfire Connected app biedt meer en uitgebreidere bedieningsmogelijkheden. Deze app is gratis te downloaden in de resp. Apple en Android appstore. De afstandsbediening wordt standaard meegeleverd met de haard.

### 4.2 KalSense ring

De gepatenteerde KalSense ring die zich direct achter het glas bevindt aan de voorzijde van de haard geeft directe feedback op bedieningshandelingen.



*Figuur 2: KalSense*

De ring geeft door middel van kleur, vlakverdeling en/of knipperfunctie aan wat de status van de haard is. Indien bijvoorbeeld met de afstandsbediening of via de app de EmberGlow functie wordt geactiveerd, licht de ring even oranje op en dooft vervolgens weer.

Met behulp van de 9 vakjes (ledlampjes) waarin de ring is opgedeeld, wordt het level van een bepaalde functie aangegeven. Onderstaand voorbeeld geeft de functie "vlamhoogte hoger" van de haard aan die uit 5 levels bestaat. Hoe hoger het level, hoe meer ledjes in de KalSense ring fel branden. In de KalfireConnected app wordt de KalSense ring ook afgebeeld op het scherm. Deze correspondeert met de KalSense ring in de haard.

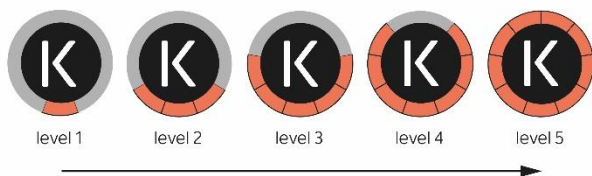

### 4.3 Afstandsbediening

De knoppen van de afstandsbediening zijn gekoppeld aan een specifieke functie van de haard. De afstandsbediening verandert de huidige instelling van de haard, maar geeft zelf geen feedback. Bij bediening met de afstandsbediening geeft de KalSense ring in de haard (midden voor) feedback.



#### LET OP!

De afstandsbediening bevat een temperatuursensor en dient te allen tijde in de ruimte waarin de haard staat opgesteld te liggen, in ieder geval binnen een afstand van 10 meter van de haard.

Wij raden u aan om de afstandsbediening in de buurt te leggen van de plek waar u zichzelf bevindt. De temperatuursensor in de afstandsbediening is namelijk nodig voor de werking van de programmeerbare functies.

#### 4.3.1 Batterij plaatsen

Plaats de meegeleverde batterij in de afstandsbediening.

Pak de afstandsbediening op-de-kop vast en draai hem om.

Plaats uw duim zoals onder aangegeven.

Druk de achterkant licht in met uw duim en schuif het klepje tegelijkertijd naar boven.



Figuur 3: Batterij plaatsen

Plaats de batterij (1 x AAA)

Plaats het klepje terug in omgekeerde volgorde.

### 4.3.2 Bluetooth koppeling afstandsbediening

De afstandsbediening dient te allen tijden met de haard gekoppeld te zijn. De afstandsbediening wordt in de fabriek gekoppeld aan de haard. Indien de batterijen in de afstandsbediening worden geplaatst, vindt automatische koppeling plaats.

U controleert eenvoudig of de haard gekoppeld is door knop 8 (hybride LED-functie) van de afstandsbediening te bedienen (zie onderstaande afbeelding). Indien het gloedbed in de haard oplicht (ook als de haard niet brandt) is de afstandsbediening gekoppeld. Met iedere druk op de knop wordt de lichtintensiteit van het gloedbed vergroot.

Is de afstandsbediening niet gekoppeld, volg dan onderstaande instructie.

#### **Koppeling:**

De afstandsbediening moet gekoppeld zijn met de haard. Koppeling gebeurt in de fabriek. Indien de batterijen in de afstandsbediening worden geplaatst, vindt automatische koppeling plaats.

U controleert eenvoudig of de haard gekoppeld is door knop 8 (EmberGlow) van de afstandsbediening te bedienen (zie onderstaande afbeelding). Indien het gloedbed in de haard oplicht (ook als de haard niet brandt) is de afstandsbediening gekoppeld. Met iedere druk op de knop wordt de lichtintensiteit van het gloedbed vergroot.

Is de afstandsbediening niet gekoppeld, volg dan onderstaande instructie.

#### **Koppeling:**

Voor het koppelen van de afstandsbediening aan de haard dient zowel het communicatiebord als de afstandsbediening geactiveerd te worden.

1. Het groene ledlampje op het communicatiebord (figuur 23) knippert.
2. Houd de reset knop van het communicatiebord 2 - 5 sec ingedrukt, totdat de KalSense ring blauw oplicht. Het communicatiebord bevindt zich aan de voorzijde van de haard en is bereikbaar via de 7mm luchtspleet (na inbouw). Zie figuur 23. Gebruik een kunststof/houten (**géén ijzer!**) stokje met een stompe punt.

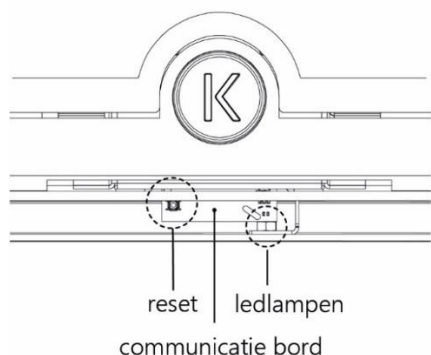

Figuur 4: bovenaanzicht communicatiebord

3. Druk vervolgens (binnen 30 seconden), op onderstaande toetsen combinatie op de afstandsbediening om de synchronisatie-modus van de handzender te activeren.



*Synchronisatiemodus handzender aan*

Het rode ledlampje linksboven op de afstandsbediening begint te knipperen.

4. Laat de toetsen los.

Indien het groene ledlampje op het communicatiebord continu brandt en de ledring nogmaals blauw oplicht, is de afstandsbediening succesvol gekoppeld.



### LET OP!

In de volgende gevallen wordt de synchronisatie verbroken:

- De afstandsbediening is meer dan 10 meter van de haard verwijderd.
- De batterijen worden uit de afstandsbediening gehaald (bijvoorbeeld om ze te vervangen).
- Er is sprake van stroomuitval en/of uitval van het communicatiebord.

In alle gevallen zal de synchronisatie automatisch herstellen indien de beschreven situaties worden hersteld.

### 4.3.3 Symbolen op de afstandsbediening

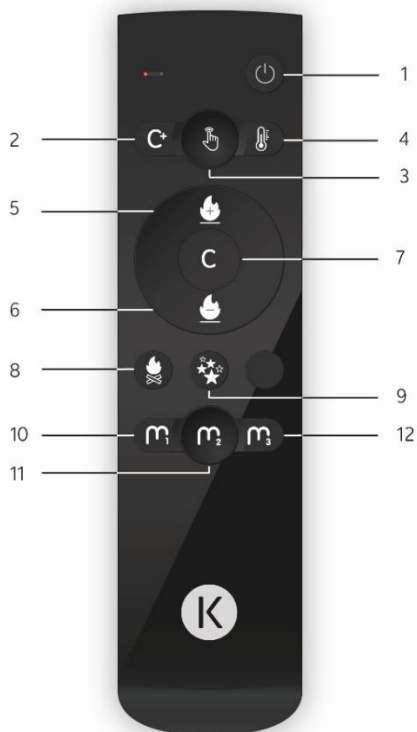

1. Haard aan/uit
2. Comfort+ functie
3. Manuele bediening
4. Thermostaat functie
5. Vlamhoogte verhogen
6. Vlamhoogte verlagen
7. Comfort functie
8. EmberGlow (hybride functie)
9. Natural Spark Generator (optie)
10. Moods 1
11. Moods 2
12. Moods 3

**LET OP!**

**U ziet verandering in het vlambeeld na het kiezen van een bepaalde functie vrijwel altijd met enige vertraging. Afhankelijk van de gekozen functie kan deze vertraging langer of korter duren. De haard heeft even tijd nodig om (in sommige gevallen) de temperatuur te meten, de juiste setpoints te berekenen, en vervolgens de drie gaskleppen aan te sturen.**

**Haard aan**

Knop “haard aan/uit” ingedrukt houden totdat de KalSense ring “volgelopen” is, daarna de knop direct loslaten. De haard doorloopt de opstartcyclus. Tijdens de opstartcyclus knippert de KalSense ring oranje.

De opstartcyclus is afgerond indien de KalSense ring wit kort oplicht en vervolgens dooft.

**LET OP!**

De gehele opstartcyclus duurt enkele minuten (de haard doorloopt tijdens de opstartcyclus o.a. een veiligheidsprotocol).



*Haard aanzetten / opstartcyclus*

Indien de aan/uit knop te lang of te kort is vastgehouden licht de KalSense ring kort rood op.

Start de haard opnieuw op.

**LET OP!**

Tijdens de opstartcyclus kunt u de verschillende functies van de haard niet bedienen. U kunt de opstartcyclus wel afbreken met de aan/uit knop.

**LET OP!**

U dient na het afbreken van de opstartcyclus minimaal 3 minuten te wachten alvorens u de haard opnieuw opstart.

Indien de haard om technische redenen de opstartcyclus onderbreekt of indien de haard na het doorlopen van de opstartcyclus uitgaat, kan dit verschillende oorzaken hebben. Controleer de bijlage 1 voor mogelijke oplossingen.

**Haard uitzetten**

Vanuit run-modus (de haard staat aan): knop 1 x indrukken (niet vasthouden) om de haard uit te schakelen. De KalSense ring licht even kort op.

**Comfort + functie**

Gaat naar de laatst gebruikte comfort plus instelling. Met de afstandsbediening kan de Comfort+ functie geactiveerd en gedeactiveerd worden. Na het activeren van de Comfort+ functie licht de KalSense even op en dooft vervolgens weer.

KalSense terugkoppeling: groen

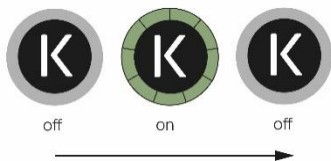

Vanuit Comfort+ functie kunnen de volgende functies (knoppen) niet geactiveerd worden:

- Vlamhoogte verhogen (5)
- Vlamhoogte verlagen (6)
- Comfort functie (7)

De KalSense ring zal telkens even rood oplichten indien u één van de functies probeert te bedienen.





### Thermostaat functie

Gaat naar de laatst gekozen thermostaat instelling. Met de afstandsbediening kan de thermostaatfunctie geactiveerd en gedeactiveerd worden. Na het activeren van de thermostaatfunctie licht de KalSense even op en dooft vervolgens weer.

KalSense terugkoppeling: turquoise

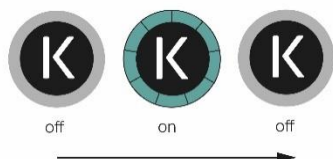

Vanuit Thermostaat functie kunnen de volgende functies (knoppen) niet geactiveerd worden:

- Vlamhoogte verhogen (5)
- Vlamhoogte verlagen (6)
- Comfort functie (7)

De KalSense ring zal telkens even rood oplichten indien u één van de functies probeert te bedienen.



### LET OP!

Indien de gewenste eindtemperatuur al bereikt is, gaat de haard direct na het doorlopen van de opstartcyclus uit. U kunt de haard weer aanzetten door op knop 3 "Manuele bediening" te drukken.



### Mood 1,2 en 3

voorgeprogrammeerde moods (af fabriek of zelf ingesteld via APP). Met de afstandsbediening kunnen 3 Moods geactiveerd en gedeactiveerd worden. Na het activeren van Moods functie licht de KalSense even op en dooft vervolgens weer.

KalSense terugkoppeling:

Mood1: wit

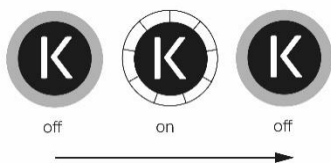

Mood2: rood

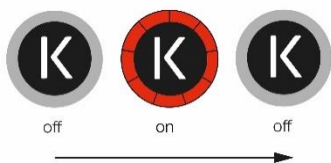

Mood 3: blauw

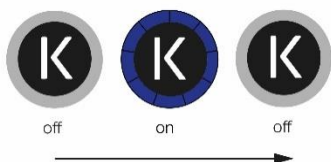

Vanuit de Mood functies kunnen de volgende functies (knoppen) niet geactiveerd worden:

- Vlamhoogte verhogen (5)
- Vlamhoogte verlagen (6)
- Comfort functie (7)
- EmberGlow (8)
- Natural Spark Generator (optie) (9)

De KalSense ring zal telkens even rood oplichten indien u één van de functies probeert te bedienen.



### Manuele bediening

Vanuit de geprogrammeerde modi (Comfort+, thermostaat functie en Moods) terug naar de manuele bediening. Na het activeren van de functie Manueel licht de KalSense even op en dooft vervolgens weer.

KalSense terugkoppeling: wit

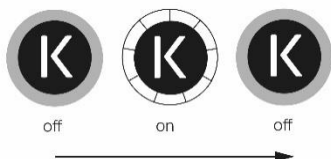

### Vlamhoogte verhogen

Vlamhoogte verhogen door telkens kort op de knop te drukken. Stand 1 t/m 5. Stand 1: alleen middenbrander aan op laagstand, stand 2: 3 branders op laagstand, stand 3, stand 4, stand 5: 3 branders op hoogstand. Na het activeren van de knoppen licht de KalSense even op en dooft vervolgens weer. Vanuit stand 5 blijven drukken heeft geen gevolgen; de haard blijft op hoogstand branden. Om vanuit stand 5 de vlammen lager te zetten gebruikt u knop 6 "vlamhoogte verlagen".

KalSense terugkoppeling: oranje

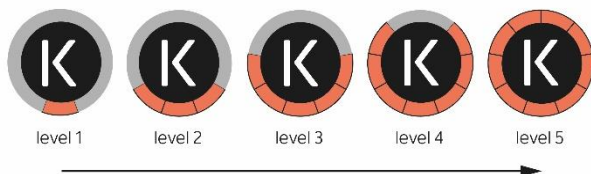



### Vlamhoogte verlagen

Vlamhoogte verlagen, door telkens kort op de knop te drukken. Stand 5 t/m 1. stand 5: 3 branders op hoogstand, stand 4, stand 3, stand 2: 3 branders op laagstand, stand 1: alleen middenbrander aan op laagstand. Na het activeren van de knoppen licht de KalSense even op en dooft vervolgens weer. Vanuit stand 1 blijven drukken heeft geen gevolgen; de haard blijft op laagstand branden. Om vanuit stand 1 de vlammen hoger te zetten gebruikt u knop 5 "vlamhoogte verhogen".

KalSense terugkoppeling: oranje

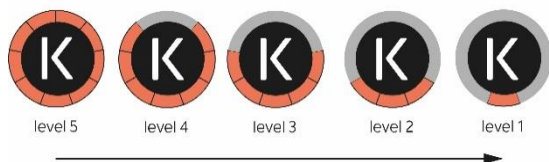

## C

### Comfort

Comfort stand: gas- en warmtebesparing dankzij modulerende vlamhoogte.

Stand 1: drie branders moduleren op de hoogste stand.

Stand 2 en 3, de gemiddelde vlamhoogte van de drie modulerende branders wordt telkens lager.

Stand 4: alleen de middenbrander brandt, modulerend, op hoogstand.

Stand 5: alleen de middenbrander brandt op de laagste stand. In deze stand vindt de grootste besparing plaats.

Na het activeren van de knoppen licht de KalSense even op en dooft vervolgens weer.

KalSense terugkoppeling: groen

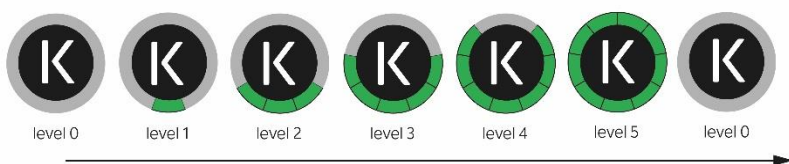



### Hybride-LED functie/Ember Glow

In run modus (de haard staat aan): met elke druk op de knop ga je naar het volgende niveau in lichtintensiteit, waarbij stand 6 de shuffle/flakker stand is.

In de off modus (de haard staat uit): druk op de hybride knop en alleen de hybride verlichting gaat branden, vervolgens ga je met elke druk op dezelfde knop naar de volgende stand. Stand 6 is de shuffle/flakker stand.

KalSense terugkoppeling: oranje

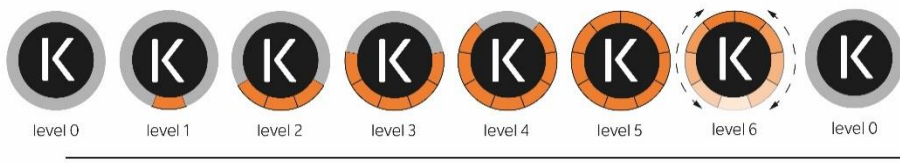

### Natural Spark Generator (optie)

NSG inschakelen. De haard genereert voortdurend op willekeurige momenten vonken. De gemiddelde hoeveelheid vonken hangt af van de gekozen stand. Hoe hoger de stand, hoe meer vonken.

Door op de knop te blijven drukken ga je omhoog (stand 0 t/m 5) door het programma. Vanuit stand 5 gaat de NSG functie over naar stand 0. Bij stand 0 is de NSG functie uitgeschakeld.

KalSense terugkoppeling: geel

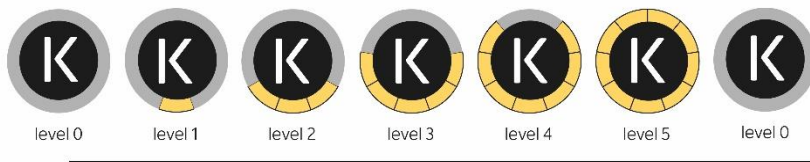

## 5 Kalfire Connected app

De Kalfire Connected app biedt meer en uitgebreidere mogelijkheden dan de afstandsbediening. Naast het aansturen van de verschillende functies kan via deze app de temperatuur worden afgelezen en geprogrammeerd voor de thermostaat- en Comfort+ functie. Verder kunnen 10 Moods worden geprogrammeerd.

In de app kunnen meerdere haarden worden toegevoegd. Het is eenvoudig om tussen de verschillende haarden te switchen.

### 5.1 Kalfire Connected app installeren

Controleer vóórdat u de Kalfire Connected app gaat installeren:

- of u op hetzelfde WiFi netwerk zit als waarop de haard is aangesloten (De App dient via het Wifi netwerk met de haard verbonden te worden via een 2.4GHz WIFI netwerk).
- of u Bluetooth aanstaat
- Download de Kalfire Connected app via de appstore van Apple of Playstore van Android. Zoek op: Kalfire Connected App.
- Installeer de app

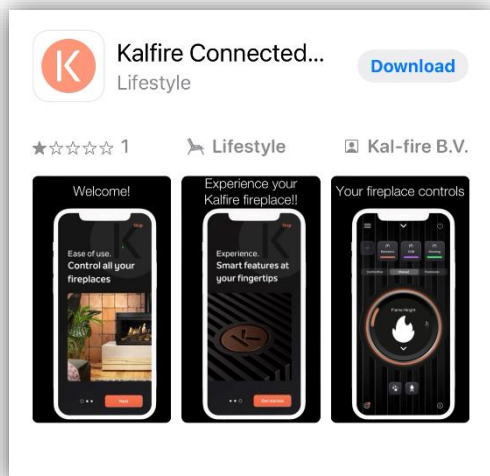



- Download de app en volg de instructies op het scherm
- Maak een account aan

Indien u een account aanmaakt krijgt u toegang tot alle functionaliteiten van de haard (die u via de KalfireConnected app kunt bedienen). Daarnaast stelt het uw dealer in staat om in geval van service of onderhoud technische parameters uit te lezen.

Indien u de éénmalige registratiestappen doorlopen heeft, kunt u de KalfireConnected App gebruiken.

## 6 Onderhoud

### 6.1 Onderhoud

#### Frequentie onderhoud

De gashaard dient minimaal eenmaal per jaar te worden geïnspecteerd voor een optimale, duurzame en veilige werking. Indien de haard is gekoppeld aan de KalfireConnected app kunnen tijdens deze inspectie verschillende parameters worden uitgelezen en kan eventueel preventief onderhoud worden gepleegd.

Gebreken aan de gashaard dienen onmiddellijk te worden verholpen. Informeer bij uw dealer naar de mogelijkheden van een onderhoudscontract.

#### Vóór en tijdens het stookseizoen

Aan de binnenzijde van het glas kan na enige tijd aanslag ontstaan. Deze kan met een vochtige doek of niet krassend reinigingsmiddel (keramische glasreiniger) verwijderd worden. Gebruik voor het reinigen van de haard geen bijtende of schurende middelen. Lakbeschadigingen vallen buiten de garantie. Kleine beschadigingen kunnen met hittebestendige lak worden bijgewerkt. Lak is bij uw Kalfire dealer verkrijgbaar.

#### 6.1.1. Het reinigen van de (standaard) keramische ruiten



#### **WAARSCHUWING!**

Voor het reinigen van ontspiegeld glas gelden andere reinigingsinstructies.

Bij ingebruikname, maar ook tijdens het reguliere gebruik kan het glas van een gashaard vervuild raken. Mogelijke oorzaken zijn: uitdampende materialen in de haard (met name in de beginperiode), vervuiling in de lucht, kwaliteit van de gassoort etc.

#### Voorwaarden:

- Vuil en vlekken op het glas moeten meteen verwijderd worden.
- Laat de haard nooit branden als er vuil of vlekken op het glas zitten. Dit kan tot permanente, niet verwijderbare, vervuiling leiden.
- Reinig het glas na de eerste keer branden en reinig het glas met name in de begin periode regelmatig.
- Gebruik alleen krasvrije schoonmaakmiddelen.



### 6.1.2 Reinigingsinstructies ontspiegeld glas

Bij ingebruikname, maar ook tijdens het reguliere gebruik kan het glas van een gashaard vervuild raken. Mogelijke oorzaken zijn: uitdampende materialen in de haard (met name in de beginperiode), vervuiling in de lucht, kwaliteit van de gassoort etc.

Ontspiegeld glas is gepolijst keramisch glas waarop een aantal metaaloxide coating lagen zijn aangebracht die de reflectie verlagen naar minder dan 1%. Om deze lagen niet te beschadigen is het van belang dat u onderstaande reinigingsinstructies zorgvuldig opvolgt. Op ontspiegeld glas kan door het gebruik een blauw/paarse verkleuring ontstaan.

#### Voorwaarden:

- Vuil of vlekken op het glas moeten meteen verwijderd worden.
- Laat de haard nooit branden als er vuil of vlekken op het glas zitten. Dit kan tot permanente, niet verwijderbare, vervuiling leiden.
- Reinig het glas na de eerste keer branden en reinig het glas met name in de begin periode regelmatig.
- Draag (rubber) handschoenen bij het schoonmaken van het glas; vingerafdrukken zijn op ontspiegeld glas extra goed zichtbaar.
- Gebruik water en een zachte katoenen doek, zeemleer of een microvezel doek.
- Gebruik alleen een neutrale glasreiniger: wateroplossing met neutrale of licht alkale glasreiniger zonder additieven of schurende substanties. Het toegelaten aandeel ammoniak en oplosbare organische solventen in water dient minder dan 5% te bedragen.
- Reinig het glas voorzichtig: gebruik voldoende vloeistof, vermijd druk en poets van boven naar beneden om te voorkomen dat reinigingsproduct op het glas achterblijft.
- Wrijf het glas steeds volledig droog.
- Bij gebruik van een vacuüm lifter om de deur te verwijderen dient het rubber van de zuignap schoon te zijn om beschadiging van de coating te voorkomen.



#### WAARSCHUWING

Gebruik onderstaande producten **nooit** voor het reinigen van het ontspiegeld glas:

Gebruik onderstaande producten nooit!:	Glascoating kan beschadigen door:
toiletreiniger	loogzout of sterke ammoniak reiniger
hydrochloric zuur	zuren
javel (bleek-) water, domestos	chlorine resp. hypochoride detergenten
benzene, hexane, petroleum	solventen
schuurpoeder, abrasieven, staalwol, spons met abrasieven, schrapers, scheermesjes, doek met staaldraad, schuurlinnen, papier, keramische kookplaatreiniger	agressief reinigingsmateriaal

## 6.2 Deur demontage en montage (fronthaarden)

### Deur verwijderen



#### **WAARSCHUWING!**

Draag (rubber) handschoenen om vlekken op het glas te voorkomen.

**Stap 1:** Beweeg de metalen afdekljst aan de bovenzijde naar boven.

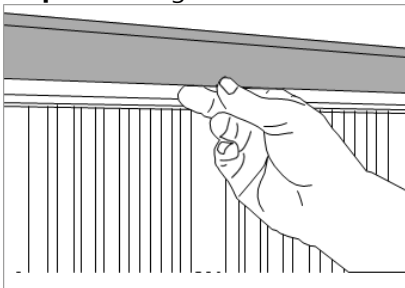

**Stap 2:** Trek de handvaten die onder de mantel zitten naar u toe en beweeg deze hierna omhoog, om de deur te ontgrendelen.

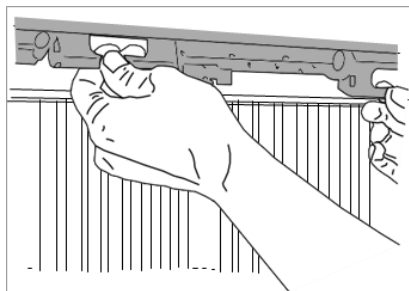

**Stap 3:** Duw de metalen afdekstrip links en rechts naar binnen.

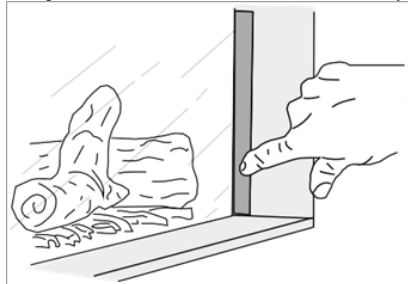

**Stap 4:** Pak de deur vervolgens vast bij de daarvoor bestemde grepen. Til de deur met glazen ruit iets omhoog uit de sponning en til hem voorzichtig helemaal uit de haard.

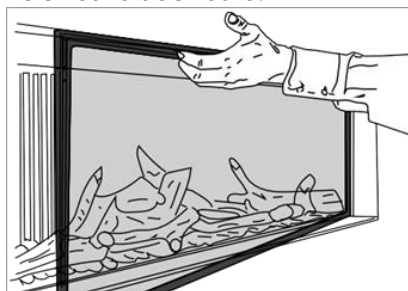

### 6.3 Deur demontage en montage (hoek en 3-zijdige haarden)



#### WAARSCHUWING!

Draag (rubber) handschoenen om vlekken op het glas te voorkomen.

**Stap 1:** Trek de handvaten die onder de mantel zitten naar u toe en beweeg deze hierna omhoog, om de deur te ontgrendelen.

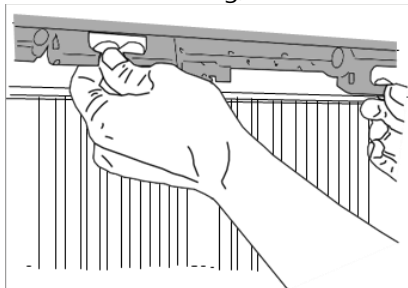

**Stap 2:** Duw de metalen afdekstrip links of rechts naar binnen (alleen bij hoekhaarden).

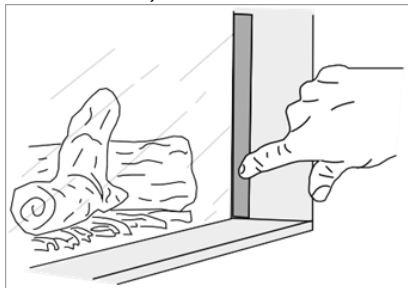

**Stap 3:** Pak de deur vervolgens vast bij de daarvoor bestemde grepen. Til de deur met glazen ruit iets omhoog uit de sponning en beweeg de hele deur iets naar links of rechts (hoekhaard) en til hem voorzichtig helemaal uit de haard. Bij een 3-zijdige haard valt de deur iets naar voren kunt u hem recht uit de sponning tillen.

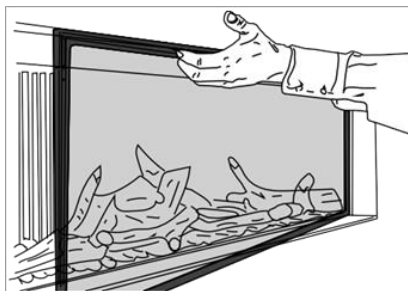

### Deur terugplaatsen

1. Plaats de deur terug in omgekeerde volgorde zoals beschreven in de laatste stap.
2. Vergrendel de deur met de hendels, door de hendels naar beneden te bewegen.
3. Draai de metalen afdek strips links en/of rechts (niet bij 3-zijdige haard) terug in oorspronkelijke positie, met behulp van het uitstekende lipje aan de bovenzijde van de strip.
4. Klap de metalen afdeklijst naar beneden (alleen bij fronthaard).

## 6.4 Batterijen vervangen

Indien het rode ledlampje rechtsboven op de afstandsbediening niet meer oplicht indien u op één van de knoppen drukt, moet de batterij vervangen worden.

De batterij in de afstandsbediening vervangt u als volgt:

- Pak de afstandsbediening op-de-kop vast en draai hem om.
- Plaats uw duim zoals onder aangegeven.
- Druk de achterkant licht in met uw duim en schuif het klepje tegelijkertijd naar boven.



- Vervang de batterij (1 x AAA)
- Plaats het klepje terug in omgekeerde volgorde.

## 6.5 Demontage en afdanken

Demonteer het apparaat aan het einde van de levensduur volgens plaatselijke wetten en voorschriften.

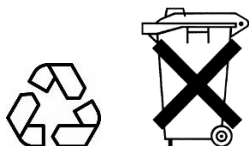

Verwijder de batterijen uit de afstandsbediening. Lever lege batterijen in bij een inleverpunt.



### **LET OP!**

De ruiten van de gashaard zijn gemaakt van keramisch glas en mogen niet in de glasbak worden gedeponeerd.

## 7 Bijlages

### 7.1 Problemen oplossen

#### Opstartfase

**Probleem:** De haard reageert niet op de afstandsbediening.

**Oplossing:** Controleer of de afstandsbediening is gesynchroniseerd met de haard. Dit kan eenvoudig door knop 8 (hybride LED-functie, zie paragraaf 2.3) van de afstandsbediening in te drukken. Indien het gloedbed in de haard oplicht (ook als de haard niet brandt) is de afstandsbediening gekoppeld. of:

Controleer of het groene ledlampje op het communicatiebord continu groen brandt. Zo ja is de haard gekoppeld aan de afstandsbediening. Indien het ledlampje groen knippert zijn afstandsbediening en haard niet gekoppeld en moeten deze gesynchroniseerd worden. Het communicatiebord bevindt zich aan de voorzijde van de haard en is bereikbaar via de 7mm luchtspleet (na inbouw).

-Koppel de haard met de afstandsbediening  
(zie paragraaf 2.2)

-Controleer of er batterijen in de afstandsbediening zitten en/of vervang de batterijen.

**Probleem:** De haard onderbreekt zelf de opstartcyclus. Als na drie automatische ontsteekpogingen (bij gassoort G20, G25) geen vlam wordt waargenomen volgt een blokkering. Bij gassoort G30, G31 volgt deze blokkering na één ontsteekpoging. De KalfSense ring knipper rood. Deze blokkering kan met de afstandsbediening 2x handmatig ontgrendeld worden. Als na deze twee handmatige ontgrendelingen geen vlam wordt waargenomen volgt een 24 uur durende vergrendeling. U kunt de gashaard dan gedurende 24 uur niet gebruiken.

**Oplossing:** U kunt de haard 2 x handmatig ontgrendelen door vanuit de foutcode modus (de KalSense knippert rood), kort (<2 sec) op de aan/uit knop te drukken. Indien de KalSense groen oplicht, kunt u trachten de haard opnieuw aan te zetten.

Neem contact op met de dealer indien de reset niet lukt en de haard in lock-down valt.

**Probleem:** De haard doorloopt de opstartcyclus, maar gaat daarna uit.

**Oplossing:** Start de haard opnieuw op. Kies na het doorlopen van de opstartcyclus voor Manueel en zet de vlamhoogte ca 5 minuten op hoogstand.

Of:

Leg de afstandsbediening verder weg van de haard.

Of:

Vervang de batterijen in de afstandsbediening.

**Oorzaak:** Na het doorlopen van de opstartcyclus gaat de haard automatisch naar de laatst gekozen instellingen:

In het geval van de thermostaat, comfort+ en evt. Moods functie kan het zo zijn dat de gewenste eindtemperatuur is bereikt. Mogelijk ligt de afstandsbediening te dicht bij de haard of een andere warmtebron.

Indien de batterijen leeg zijn kan er geen temperatuur detectie plaatsvinden en zullen temperatuur gerelateerde functies (comfort+, thermostaat, evt. Moods) niet werken. De haard valt uit.



## 7.2 Productkaart – deel 1 (conform (EU) 2015/1186 Bijlage IV)

Model	Gassoort	Energie- efficiëntieklasse*	Direkte warmteafgifte (kW)	Minimale warmteafgifte (kW)	Energie-efficiëntieindex (EEI) (%)	Nuttig rendement bij nominale warmteafgifte (%)	Nuttig rendement bij minimale warmteafgifte (%)	NOx-waarde ( mg/kWh)
Kalfire Gi75/59F Kalfire Gi80/55C Kalfire Gi85/55S	G25.3	B	7,7	2,4	84,4	86,3	81,4	78
	G20	B	7,4	2,9	83,8	85,7	81,5	80
	G30– 30 mbar	C	7,3	2,3	80	82	77,1	73
	G30– 50 mbar	C	7,3	2,3	80	82	77,1	73
	G31 37mbar	C	6,4	1,6	79	81,2	70,5	77
Kalfire Gi105/59F Kalfire Gi105/79F Kalfire Gi110/55C Kalfire Gi110/75C Kalfire Gi115/55S Kalfire Gi115/75S	G25.3	B	7,4	2,2	86,6	88,5	84,5	69
	G20	B	7,5	2,4	86	87,9	84,5	69
	G30– 30 mbar	B	8,0	1,8	85,5	87,3	83,1	72
	G30– 50 mbar	B	8,0	1,8	85,5	87,3	83,1	72
	G31 37mbar	B	8	1,8	85,5	87,3	83,1	65

\*de waardes in deze tabel zijn keuringswaardes conform EN613, gemeten met een lange configuratie.

### 7.3 Productkaart – deel 2 (conform (EU) 2015/1186 Bijlage IV)

<b>Type warmteafgifte/sturing kamertemperatuur</b>	
Eentrapswarmteafgifte, geen sturing van de kamertemperatuur	nee
Twee of meer handmatig in te stellen trappen, geen sturing van de kamertemperatuur.	nee
Met mechanische sturing van de kamertemperatuur door thermostaat.	nee
Met elektronische sturing van de kamertemperatuur	ja
Met elektronische sturing van de kamertemperatuur plus dag-tijdschakelaar.	nee
Met elektronische sturing van de kamertemperatuur plus week-tijdschakelaar.	nee
<b>Andere sturingsopties</b>	
Sturing van de kamertemperatuur, met aanwezigheidsdetectie	nee
Sturing van de kamertemperatuur, met openraamdetectie	nee
Met de optie van afstandsbediening	ja
Met adaptieve sturing van de start	nee
Met beperking van de werkingstijd	nee
Met black-bulbsensor	nee
<b>Indirecte verwarmingsfunctionaliteit</b>	
	nee
<b>Vermogenseis voor de permanente waakvlam</b>	
	n.v.t.

## Elektriciteitsverbruik

	<b>Verbruik in standby modus (kWh)</b>	<b>Verbruik bij minimaal vermogen (kWh)</b>	<b>Verbruik bij nominaal vermogen (kWh)</b>
Haard uitgeschakeld	0,0053	-	-
Haard uitgeschakeld -EmberGlow aan	0,0175	-	-
Haard ingeschakeld	-	0,0348	0,0388
Haard ingeschakeld -EmberGlow aan	-	0,049	0,051
Haard ingeschakeld -NSG aan	-	0,0368	0,0433
Haard ingeschakeld -EmberGlow aan -NSG aan	-	0,0547	0,0567

*NB. Het elektriciteitsverbruik is gelijk voor alle Kalfire Gi modellen*

## 7.4 Verklaring van overeenstemming

Kalfire B.V.  
Geloërveldweg 21  
NL – 5951 DH, Belfeld

Verklaart, dat deze conformiteitsverklaring wordt verstrekt onder onze volledige verantwoordelijkheid hen hoort bij onderstaande modellen.

Product: lokale gashaard volgens het convectieprincipe  
Type: C11,C31,C91  
Productnaam: Kalfire

**Kalfire Gi75/59F, Gi80/55C, Gi85/55S**  
**Kalfire Gi105/59F, Gi110/55C, Gi115/55S,**  
**Kalfire Gi105/79F, Gi110/75C, Gi115/75S**

Deze conformiteitsverklaring is in overeenstemming met de Harmonisatiewetgeving van de Unie:

Richtlijn 2009/142/EC, Verordening(EU) 2016/426 (vanaf 21 April 2018)  
Richtlijn 2009/125/EG, Verordening(EU) 2015/1188 (vanaf 28 April 2015)  
Richtlijn 2010/30/EU, Verordening(EU) 2015/1186 (vanaf 24 April 2015)

Toegepaste normen of andere technische specificaties waarop de conformiteitsverklaring betrekking heeft:

NEN-EN 613 (2021)  
NEN-EN 437 (2021)

Keuring instantie:  
Certigaz  
Rue du Général Leclerc CS-60264  
92047 PARIS LA DEFENSE CEDEX  
France

Datum: 1-12-2023  
Drs. Ing Beijko van Melick Msc



Algemeen Directeur  
Kalfire BV

## 7.5 Configuratie van de haardvulling

### 7.5.1 Haardvulling plaatsen

Kalfire Gi75/59F, Gi80/55C, Gi85/55S



#### LET OP!

De haardvulling moet volgens voorschrift geplaatst worden. Het is niet toegestaan om de hoeveelheid of configuratie van de vulling te veranderen. Een verandering kan brandgevaarlijke situaties opleveren.



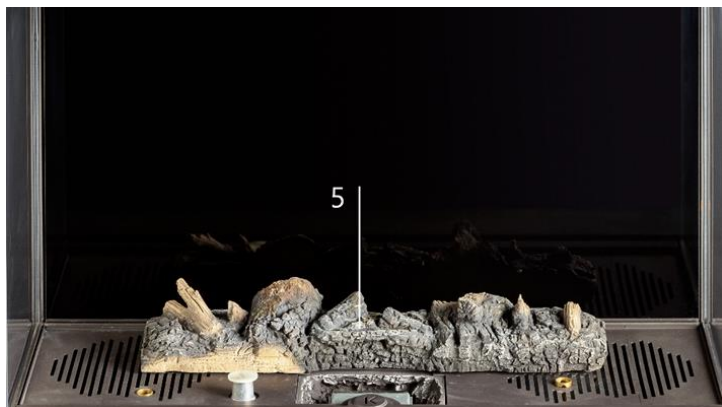

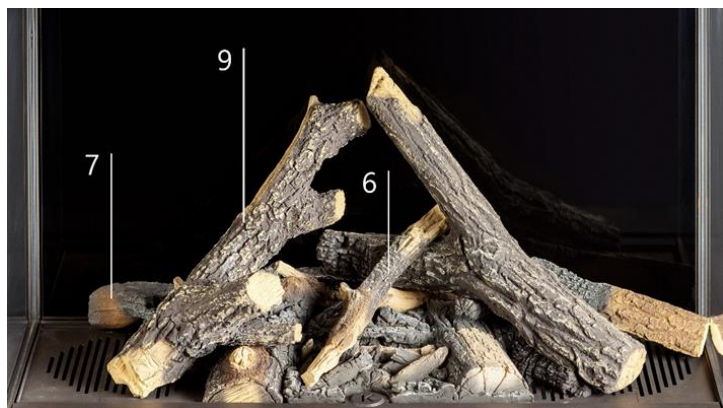





## 7.4.2 Haardvulling plaatsen

Kalfire Gi105/59F, Gi110/55C, Gi115/55S, Gi105/79F, Gi110/75C, Gi115/75S



### LET OP!

De haardvulling moet volgens voorschrift geplaatst worden. Het is niet toegestaan om de hoeveelheid of configuratie van de vulling te veranderen. Een verandering kan brandgevaarlijke situaties opleveren.



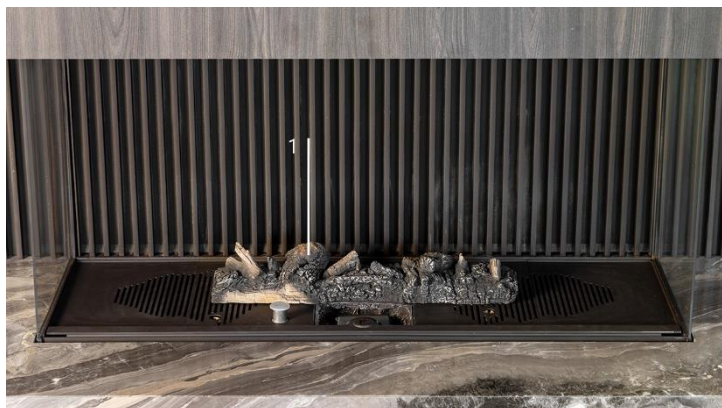
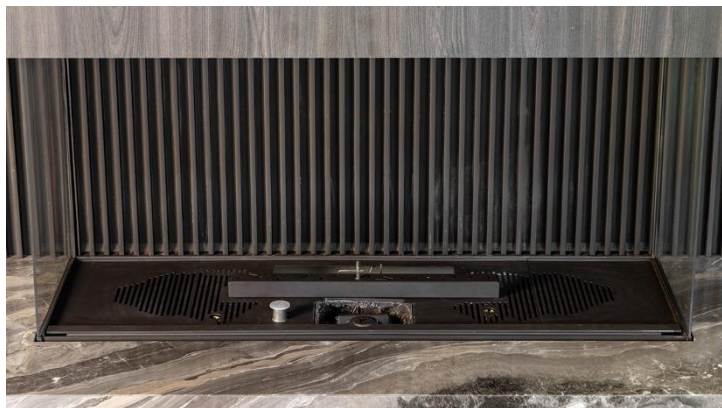



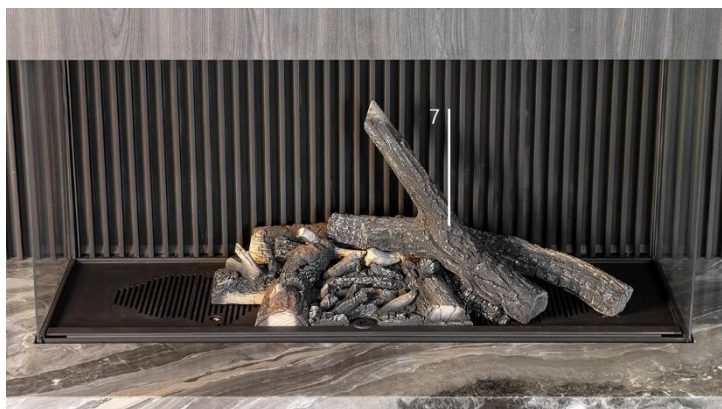
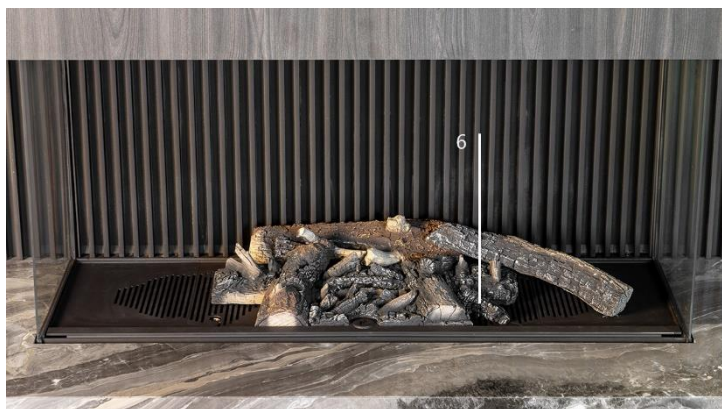



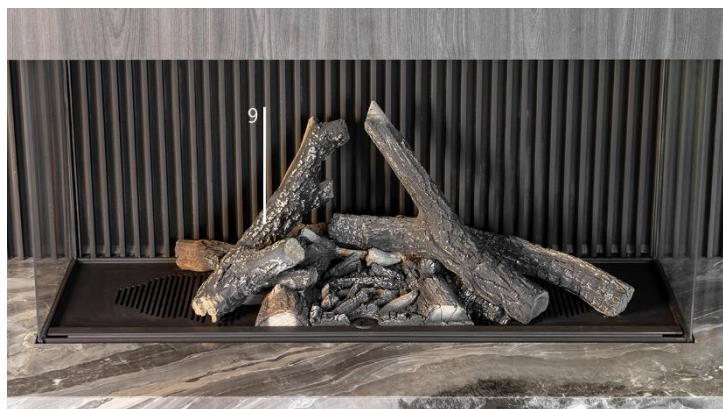
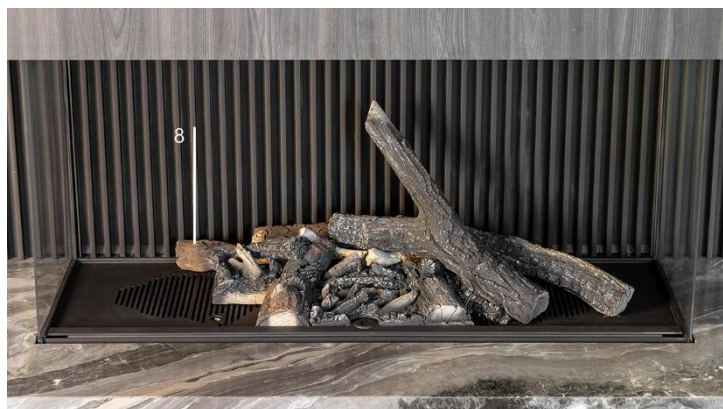

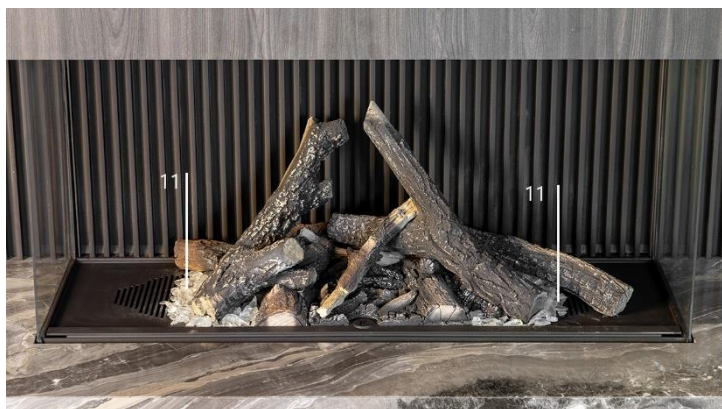

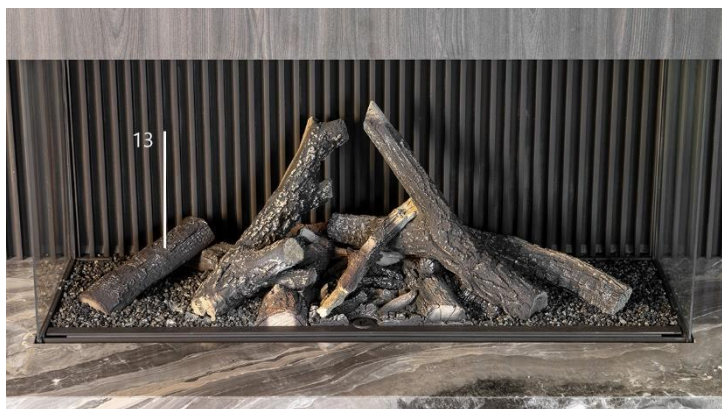

# KALFIRE

FIREPLACES

Geloërveldweg 21  
5951 DH Belfeld  
info@kalfire.com  
KALFIRE.COM

V12\_2023 NL