

Lees en bewaar dit document zorgvuldig!



Installatie instructies Gebruikershandleiding

A2

Well Straler
Industrielaan 22
9320 Erembodegem
info@wellstraler.be
www.wellstraler.be

Made in Belgium



Inhoudstafel

1	Voorwoord.....	4
2	Wat moet u doen als u gas ruikt	4
3	CE-verklaring	4
4	Eerste ingebruikname	5
5	Verkleuring van wanden en plafonds.....	5
5.1	Oorzaak	5
5.2	Hoe kunt u deze problemen voorkomen.....	5
6	Waarborg	6
7	In acht te nemen veiligheidsvoorschriften	7
8	Plaatsing van het toestel.....	9
8.1	Te respecteren minimumafstanden t.o.v. brandbare materialen	9
8.2	Leidingen en gas- netaansluitingen	10
9	Aansluiting afvoerkanalen	10
9.1	Aansluitmogelijkheden.....	10
9.2	Opbouwmogelijkheden	12
9.3	Dakdoorvoerkit (C31)	13
9.4	Schouwdoorvoerkit (C31).....	13
9.5	Muurdoorvoerkit (C11).....	14
9.6	Renovatiekit (C91).....	14
9.7	Opbouw concentrische buizen.....	16
9.8	Richtlijnen uitmonding van de rookgasafvoeren	17
9.9	Gamma concentrische buizen (Ø100 – Ø150).....	18
10	Afstandsbediening en ontvanger.....	19
10.1	Synchronisatie afstandsbediening en ontvanger	19
10.2	Fahrenheit of Celsius instellen	20
10.3	De tijd instellen	20
10.4	Kinderslot.....	20
10.5	Handmatige modus (geen thermostaatwerking)	21
10.6	Instellen vlamhoogte	21
10.7	Speciale lage stand	21
10.8	Speciale hoge stand	22
10.9	Uitschakelen.....	22
10.10	Afteltimer	22
10.11	Bedrijfsmodi.....	23
10.12	Thermostatische modus.....	24
10.13	Programmamodus	24
10.14	Ecomodus.....	27

10.15 AUX-functie.....	27
10.16 Ventilator	27
10.17 Verlichting dimmer	28
10.18 Bediening door een externe bron.....	29
10.19 My Fire App.....	30
10.20 Automatische verlaging.....	30
10.21 Automatische uitschakeling	30
11 Vervangen batterijen afstandsbediening	30
12 Vervangen batterijen ontvanger	31
13 Verwijderen glasruit	32
14 Verwijderen brander en branderlade.....	33
15 Verwijderen elektronicalade	34
16 Gasblok.....	35
17 Elektrisch schema	36
18 Jaarlijks onderhoud.....	37
19 Probleemoplosser.....	38
20 Notities	42

Diese Gebrauchsanleitung ist auf Anfrage auch in Deutsch erhältlich oder kann unter www.wellstraleronline.be/de/7 heruntergeladen werden.

This manual is also available in English on request or can be downloaded online at www.wellstraleronline.be/en/7.

1 Voorwoord

Gefeliciteerd met de aankoop van uw Well Straler gastoestel!

Wij verheugen ons u als klant te hebben. Well Straler ontwikkelt en produceert sinds vele jaren gasverwarmingstoestellen volgens de hoogst mogelijke veiligheids- rendements- en kwaliteitseisen. Met dit kwaliteitsproduct zal u dan ook jarenlang stookplezier hebben en kunnen genieten van het unieke vlammspel en de gezellige warmte.

Lees eerst zorgvuldig deze handleiding voordat u het toestel in gebruik neemt. Bewaar deze handleiding ook goed voor later gebruik.

Het plaatsen en in werking stellen moet door vakmensen gebeuren volgens gangbare normen. Laat bij het in werking stellen, uw installateur u inlichten over het gebruik, de bediening en het onderhoud van uw toestel. Elk toestel is getest, nauwkeurig afgeregeld en verzegeld in de fabriek. Bij wijzigingen aan de regelorganen door onbevoegde personen vervalt de waarborg en vrijwaart Well Straler van alle verantwoordelijkheid betreffende de veiligheid en de goede werking van het apparaat.

Gebruikte symbolen:



Algemene opmerking



Gevaar



Gevaar voor elektrische schokken



Heet oppervlak



Brandgevaar



Explosiegevaar



Alle vervangbare onderdelen moeten toegankelijk zijn. Het toestel moet zodanig worden geplaatst dat het zonder breken kan worden uitgebouwd.

2 Wat moet u doen als u gas ruikt

- Ontsteek het toestel niet.
- Raak geen elektrische schakelaars aan en gebruik geen telefoon in het gebouw.
- Ga naar buiten en bel van daaruit direct het gasbedrijf op. Volg de instructies van het gasbedrijf op.
- Als het gasbedrijf niet bereikbaar is, belt u de brandweer.

3 CE-verklaring

Hierbij verklaren wij dat de door Well Straler vervaardigde gashaard door zijn ontwerp en bouwwijze voldoet aan de essentiële eisen van de CE gastoestellenrichtlijn EN-613. Elk toestel is technisch en functioneel in de fabriek getest volgens de Well Straler kwaliteitseisen.

4 Eerste ingebruikname

Het toestel is voorzien van een hittebestendige laklaag. Tijdens de eerste stookuren is het volkomen normaal dat er een geur ontstaat door het inbranden van de lak, dit is echter ongevaarlijk. Om dit zo snel mogelijk te verhelpen dient men het toestel enkele uren volop te laten branden en de ruimte goed te ventileren.

5 Verkleuring van wanden en plafonds

5.1 Oorzaak

In elke woonruimte bevinden zich altijd stofdeeltjes in de lucht, ook als er regelmatig gestofzuigd wordt! Deze deeltjes zijn goed zichtbaar in binnenvallende zonnestralen.

Zolang de hoeveelheden stofdeeltjes in de lucht beperkt blijven, zult u hiervan geen last ondervinden. Alleen als deze deeltjes door welke oorzaak dan ook in grotere hoeveelheden door de kamer zweven en vooral als de lucht extra verontreinigd is door roet- en teerdeeltjes, veroorzaakt door bijvoorbeeld het branden van kaarsen of olielampen en het roken van sigaretten of sigaren, kan men spreken van een slecht binnenklimaat.

Koude lucht in een verwarmde woonruimte stroomt langzaam over de vloer naar het verbrandingstoestel. In het convectiesysteem van de haard of kachel wordt deze lucht verwarmd, waardoor een snel opstijgende warmeluchtkolom ontstaat, die zich via het plafond weer door de ruimte verspreidt. In deze lucht bevinden zich dus altijd stof- en andere vervuilende deeltjes die zich zullen afzetten op koude en vaak vochtige vlakken. Vooral in een nog niet droge nieuwbouw zal zich dit probleem kunnen voordoen. Dit fenomeen kan een verkleuring van muren en/of plafonds veroorzaken.

5.2 Hoe kunt u deze problemen voorkomen

Bij een nieuw gemetselde schouw of na een verbouwing minimaal 6 weken wachten voordat men gaat stoken. Het bouwvocht moet namelijk geheel verdwenen zijn uit wanden, vloer en plafond.

Maak zo weinig mogelijk gebruik van kaarsen en olielampjes en houd de verbrandingslont zo kort mogelijk. Deze beide sfeerbrenners zorgen voor aanzienlijke hoeveelheden vervuilende en ongezonde roetdeeltjes in uw woning. Rook van sigaretten en sigaren bevat onder andere teerstoffen, die bij verhitting eveneens op koudere en vochtige muren zullen neerslaan.



Bij een slecht binnenklimaat zal het verschijnsel zich, weliswaar in mindere mate, eveneens boven radiatoren en verlichtingsarmaturen en bij ventilatorroosters kunnen voordoen.

6 Waarborg

De waarborg geldt uitsluitend voor elke constructiefout, en is enkel geldig voor toestellen geplaatst door een erkend installateur. Hij loopt twee jaar vanaf de leveringsdatum. De waarborg beperkt zich tot het eenvoudig uitwisselen van de onderdelen die door onze technische dienst als defect erkend worden en dit met uitsluiting van elke schadevergoeding of interest. De verplaatsingskosten en handenarbeid zijn ten laste van de gebruiker. De waarborg vervalt indien het toestel hetzij slecht onderhouden is of verkeerd gebruikt werd, hetzij bij ongeval of ramp beschadigd, welke aan een oorzaak te wijten is vreemd aan het toestel zelf, ofwel door niet aangewezen personen hersteld werd. De waarborg dekt niet het vervangen van breekbare onderdelen of stukken in contact met het vuur, glas e.a.



Eventuele klachten worden uitsluitend via de leverancier in behandeling genomen. Het toestel dient gecontroleerd te worden op fouten of beschadigingen bij het openen van de verpakking. Bij eventuele beschadigingen mag het toestel in geen geval geplaatst worden. Well Straler is niet verantwoordelijk voor eventuele extra kosten indien een beschadigd toestel toch geplaatst wordt.



Technische interventies van de fabriek beperken zich tot tussenkomst bij de eindklant ingeval er een productiefout zou worden vastgesteld door de verkoper/installateur gedurende de waarborgperiode. Het is de verkoper/installateur die instaat voor de dienst na verkoop en onderhoud bij zijn klanten.

7 In acht te nemen veiligheidsvoorschriften



Gebruik het toestel uitsluitend voor verwarming, niet voor andere doeleinden.



Ontsteek het toestel niet voordat het volledig is geïnstalleerd.



Laat de installatie en het jaarlijks onderhoud van het toestel uitvoeren door een vakbekwame installateur of door een onderhoudsbedrijf op het gebied van gashaarden.



Gebruik uitsluitend de originele Well Straler eindstukken en concentrische buizen, onze toestellen zijn hiermee gekeurd en mogen dus niet met andere buizen of eindstukken gebruikt worden.



Plaats de branderdecoratie exact volgens de beschrijvingen.



Het is verboden brandbare stoffen op de keramische houtblokken-, kolen- of keienseet te leggen.



Laat de waakvlam en de ruimte er omheen vrij, plaats zeker geen branderdecoratie op de waakvlam



De waakvlam is de veiligheid en zekering van het toestel. Indien wegens om het even welke reden de waakvlam gedoofd is, zal men minstens 5 minuten wachten alvorens opnieuw te ontsteken.



Het toestel nooit in werking stellen zonder de ruit; let er bovendien op dat deze correct is gemonteerd.



Een gebroken of gescheurd glas dient vervangen te worden, alvorens het toestel opnieuw te gebruiken.



Breng zelf geen wijzigingen aan het toestel aan.



De gebruiker mag het toestel alleen aan de buitenkant schoonmaken. Gebruik nooit schurende of bijtende schoonmaakmiddelen.



Gebruik de afstandsbediening niet als u denkt dat deze beschadigd is of als deze met water in contact is gekomen.





Sluit de gaskraan als het toestel met een knal/plof of slecht ontsteekt en waarschuw de installateur.



Sluit bij storingen en/of slecht functioneren van het toestel de gastoevoer af en neem contact op met de installateur.

 Wanneer de haard gedurende een lange periode niet wordt gebruikt dient men het toestel spanningsvrij te maken (batterijen uit de ontvanger halen of stroomadapter uit stopcontact trekken) en de gastoevoer af te sluiten.

 Het is mogelijk dat andere toestellen die ook werken met een RF signaal zoals de garagepoort, autosleutels of TV de goede werking van de haard verstoren.

 Houd brandbare voorwerpen en materialen zoals gordijnen op minimaal 1 meter afstand van de haard of de afvoerpijpen.

 De onderdelen van de rookafvoer mogen niet in contact komen met brandbaar materiaal.

 Verboden ontvlambare materialen, beplanting enz. voor de rookafvoer te plaatsen.

 Verboden ontvlambare producten te bewaren in de buurt van het gastoestel.

 Niets tegen of op het gastoestel plaatsen.

 Spuit geen aerosol op het gastoestel als het in gebruik is.

 Verboden op het gastoestel te gaan zitten.

 De ruit en de mantel zijn actieve delen van de haard, de temperaturen kunnen hier hoog oplopen. Raak deze niet aan als het toestel in werking is.

 Kinderen of personen die niet op de hoogte zijn van de werking van het toestel mogen enkel onder toezicht in de nabijheid van het toestel komen.

 Plaats een bijkomend scherm voor het toestel om rekening te houden met speciale risico's die bestaan in crèches of andere plaatsen waar jonge kinderen, bejaarden of mindervaliden aanwezig zijn.

 Laat niet toe dat kleine kinderen of zwakkere personen direct voor het gastoestel slapen.

 Nooit een lek opzoeken d.m.v. een vlam; dit geschiedt uitsluitend door de delen waar zich een gasontsnapping kan voordoen in te smeren met zeepwater.

 Nooit de afsluitkraan open laten staan als het toestel gedoofd is.

 Gebruik nooit nieuwe en oude batterijen samen, noch verschillende soorten batterijen. Bij gebruik van verschillende batterijen samen kunnen de batterijen oververhit raken, lekken en / of ontploffen.

8 Plaatsing van het toestel

Voor wat betreft de schoorstenen voor de gashaarden dienen de lokale normen nageleefd te worden. De plaatsing dient te gebeuren door een erkend installateur of de installatie dient na plaatsing te worden gekeurd door een bevoegd keuringsinstituut.

De plaatsing dient te geschieden volgens de regels van de kunst en moet beantwoorden aan de gangbare normen. De minste afwijking ontslaat ons van alle verantwoordelijkheid wat betreft de veiligheid en de goede werking van het toestel. Bij wijzigingen aan de regelorganen door onbevoegde personen vervalt de waarborg. Controleer voor de installatie of de plaatselijke verdelingsvoorwaarden, de gassoort en de druk overeenstemmen met de afstelling van het toestel.

8.1 Te respecteren minimumafstanden t.o.v. brandbare materialen

- Voorzijde: 1000 mm
- Bovenzijde: 500 mm
- Zijkanten: 50 mm
- Achterzijde: 100mm

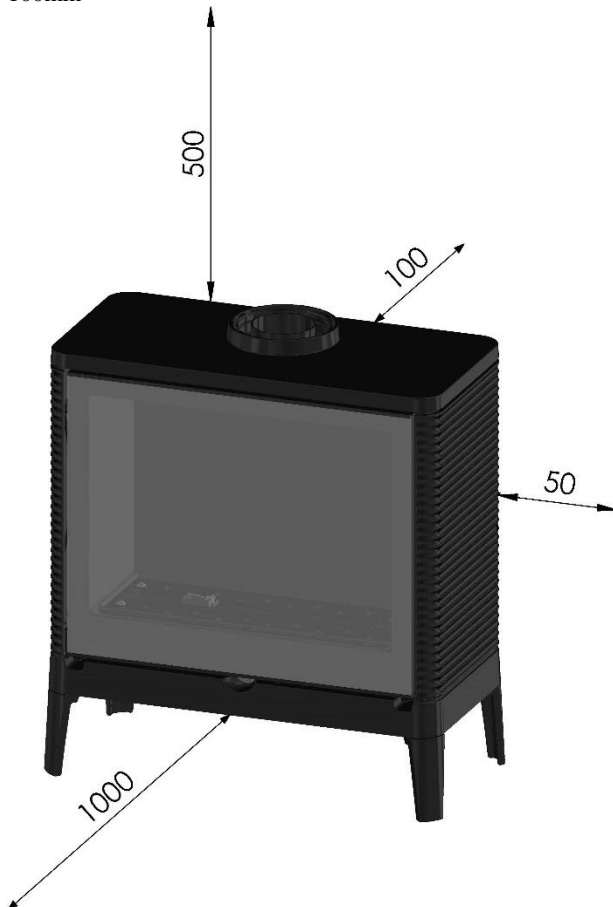

8.2 Leidingen en gas- netaansluitingen

- Volg steeds de landelijke normen voor toestellen op gas.
- Slechts metalen leidingen zijn toegelaten, hetzij in staal, hetzij in koper.
- Op het uiteinde van de leiding in de nabijheid van het toestel is een gekeurde afsluitkraan noodzakelijk om het gas af te sluiten bij een eventuele ontkoppeling.
- Nagaan of er zich geen stof of vuil in de leiding bevindt alvorens deze aan te sluiten op het toestel. Dit is zeer belangrijk voor de veiligheid van het toestel, aangezien stof of vuil de werking van de kraanblok kan verhinderen of zelfs het afsluiten van de gastoevoer kan blokkeren.
- Ontlucht de toevoerleiding voordat het toestel wordt aangesloten.
- Voorzie een losse overwerpmoer tussen het toestel en de gaskraan.
- De gasaansluiting is voorzien in 3/8" G binnendraad en bevindt zich rechts onder aan de achterzijde van de haard.
- Voor de schroefdraaddichtingen wordt uitsluitend gekeurd materiaal gebruikt.
- Gebruik voor koperleidingen hardsoldeer met een smelttemperatuur hoger dan 450°.
- Het drukverlies op de leidingen mag maximum 1 mbar bedragen.
- Gebruik uitsluitend bicône aansluitingen met dikwandige moeren, minstens 0,7 x Ø. Minderwaardige aansluitingen zijn zeer gevaarlijk daar de messingmoer na verloop van tijd kan barsten en aldus gasontsnapping kan veroorzaken.
- Vermijd mechanische spanningen op het gasregelblok en de leidingen.

9 Aansluiting afvoerkanalen



Gebruik uitsluitend de originele Well Straler concentrische buizen van Ø100 inwendig en Ø150 uitwendig en de daar bij horende accessoires. Onze toestellen zijn gekeurd met onze concentrische buizen en eindstukken en mogen dus enkel zo gebruikt worden. Well Straler kan de goede werking en veiligheid niet garanderen als er andere accessoires gebruikt worden en dus ook geen verantwoordelijkheid nemen bij problemen. Originele accessoires kunnen besteld worden bij uw erkend Well Straler verkoper.

9.1 Aansluitmogelijkheden

C_{11} : Luchttoevoer en rookgasafvoer via een geveldoorvoer in dezelfde drukzone.

C_{31} : Luchttoevoer en rookgasafvoer via een dakdoorvoer in dezelfde drukzone.

C_{91} : Luchttoevoer en rookgasafvoer via een dakdoorvoer in dezelfde drukzone, waarbij een bestaande schoorsteen wordt gevoerd met een buis voor de rookgasafvoer. Via de ruimte tussen deze buis en de bestaande schoorsteen wordt de verbrandingslucht aangevoerd.

Op de volgende bladzijde worden de verschillende mogelijke combinaties grafisch weergegeven.

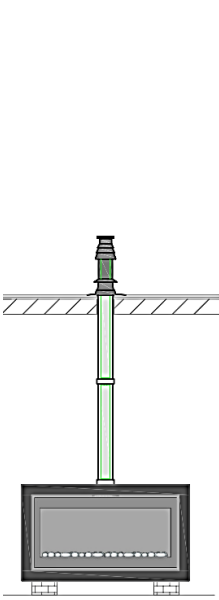

Vaste concentrische buizen
Plat dak (C₃₁)

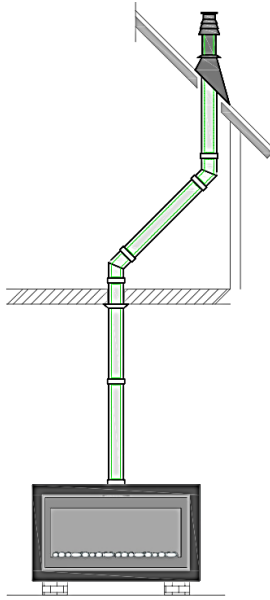

Vaste concentrische buizen
Hellend dak (C₃₁)

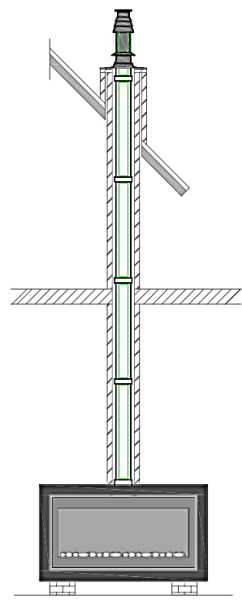

Vaste concentrische buizen
Recht schouwkanaal (C₃₁)

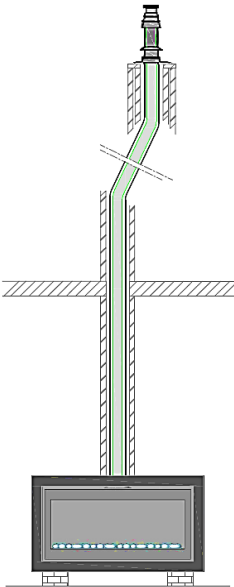

Schouwkanaal met knik
Flexibel in flexibel (C₃₁)

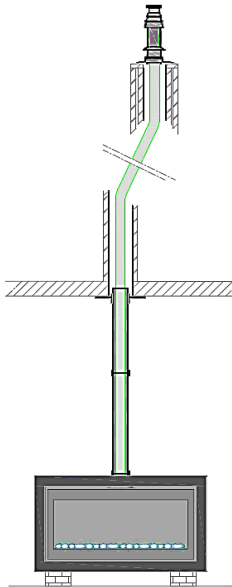

Schouwkanaal als luchttoevoer
Renovatiekitt (C₉₁)

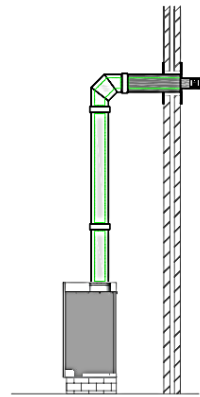

Muurdoorvoer (C₁₁)

9.2 Opbouw mogelijkheden

Volgende figuur geeft een overzicht van de verschillende soorten aansluitingen (muur-, schouw-, dakdoorvoer, renovatie). Tevens staan de voorwaarden, minimale en maximale afmetingen voor de opbouw van het concentrische buizensysteem duidelijk aangeduid.

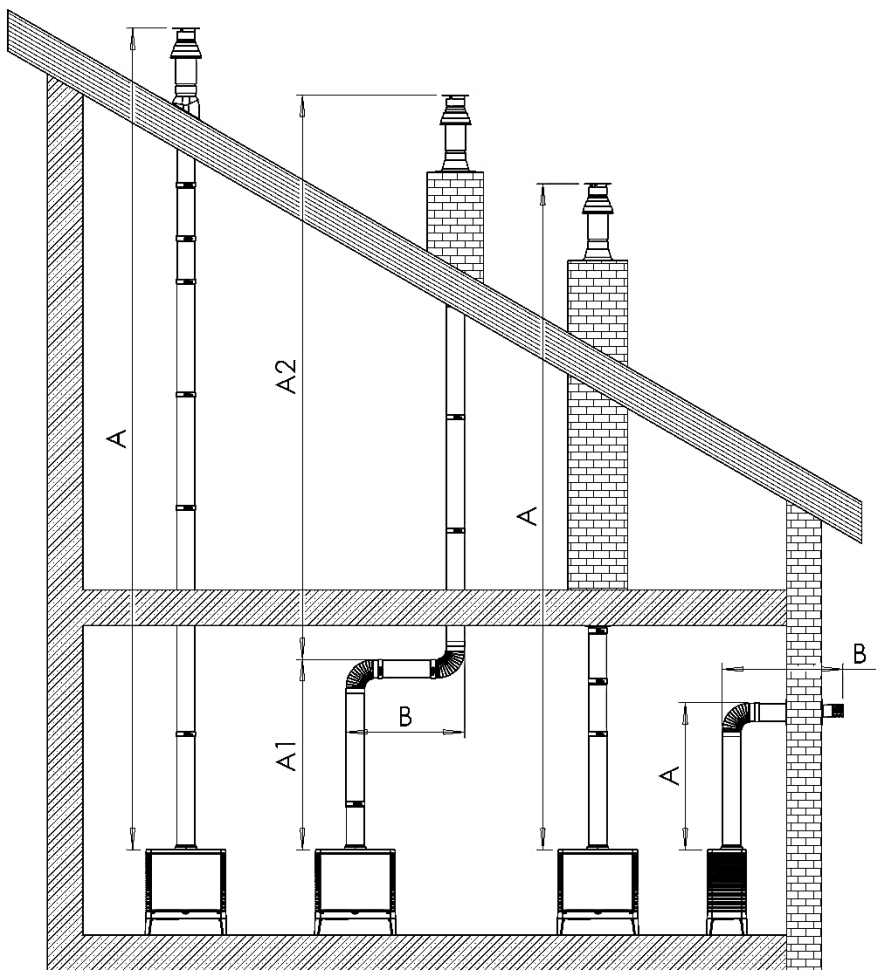

A = minimum 1m

A = maximum 15m

A > B

A1 = minimum 1m

A1 + A2 > B

A1 + A2 + B = maximum 15m

9.3 Dakdoorvoerkit (C31)

Dit type wordt gebruikt wanneer de rookgasafvoer uitmondt op een hellend dak. Deze dakdoorvoeren zijn geschikt als gecombineerde doorvoeren voor de afvoer van verbrandingsgassen en de toevoer van verbrandingslucht voor gesloten gasgestookte toestellen. De aansluiting gebeurt met concentrische buizen Ø100 – Ø150 (vast of flexibel).

Plaatsing:

1. Bepaal de plaats van de dakdoorvoerconstructie. Bij een pannendak moet rekening gehouden worden met de soort pannen.
2. Maak van buitenaf een gat voor de dakdoorvoer. Zorg ervoor dat er geen zaagsel of stof in het toestel kan komen.
3. Plaats de loodpan.
4. Plaats de dakdoorvoer voorzichtig van buitenaf door het dak.
5. Zet de dakdoorvoer met behulp van een waterpas recht.
6. Plaats de meegeleverde bevestigingsbeugel om de dakdoorvoer en bevestig deze aan het dakbeschoot. De beugel nog niet vastzetten.
7. Bouw het concentrisch systeem beginnende bij het gastoestel op.
8. Zet als laatste de dakbeschootbeugel vast en controleer alle werkzaamheden op juiste uitvoering.



9.4 Schouwdoorvoerkit (C31)

Dit type wordt gebruikt wanneer de rookgasafvoer uitmondt op een plat dak of bij het gebruik van een schouwkanaal.

Deze schouwdoorvoeren zijn geschikt als gecombineerde doorvoeren voor de afvoer van verbrandingsgassen en de toevoer van verbrandingslucht voor gesloten gasgestookte toestellen. De aansluiting gebeurt met concentrische buizen Ø100 – Ø150 (vast of flexibel).

Plaatsing:

1. Bepaal de plaats van de schouwdoorvoerconstructie, rekening houdend met het type dak of schouw.
2. Maak van buitenaf een gat voor de schouwdoorvoer. Zorg ervoor dat er geen zaagsel of stof in het toestel kan komen.
3. Plaats de aluminium plakplaat.
4. Plaats de dakdoorvoer voorzichtig van buitenaf door het dak.
5. Zet de dakdoorvoer met behulp van een waterpas recht.
6. Plaats de meegeleverde bevestigingsbeugel om de dakdoorvoer en bevestig deze aan het dakbeschoot. De beugel echter nog niet vastzetten.
7. Bouw het concentrisch systeem op, beginnende bij het gastoestel.
8. Zet als laatste de dakbeschootbeugel vast en controleer alle werkzaamheden op juiste uitvoering.



9.5 Muurdoorvoerkit (C11)

Dit type wordt gebruikt wanneer de rookgasafvoer via een buitenmuur naar buiten wordt geleid.

Deze muurdoorvoeren zijn geschikt als gecombineerde afvoer van verbrandingsgassen en toevoer van verbrandingslucht voor gesloten gasgestookte toestellen. De aansluiting gebeurt met concentrische buizen Ø100 – Ø150 (vast).



Plaatsing:

1. Bepaal de plaats van de muurdoorvoerconstructie.
2. Maak van buitenaf een gat voor de muurdoorvoer. Zorg ervoor dat er geen vuil in het toestel kan komen.
3. Schuif de muurdoorvoer voorzichtig van buitenaf door de muur met de afvoer langs boven. Pas de lengte aan de muurdikte aan.
4. Plaats de muurdoorvoer horizontaal of licht omhoog hellend naar buiten. Schroef het buiten-rooster vast aan de buitenmuur. Let er op dat het rooster correct gemonteerd is, dus met de uitmonding naar boven gericht (zie pijl afbeelding).
5. Plaats de meegeleverde afwerkingsplaat om de muurdoorvoer en bevestig deze. Deze nog niet vastzetten.
6. Bouw het concentrische systeem beginnende bij het gastoestel op.
7. Zet als laatste de afwerkingsplaat vast en controleer alle werkzaamheden op juiste uitvoering.
8. De opening tussen muur en muurdoorvoer afdichten met isolatiemateriaal of dicht cementeren om te voorkomen dat koude buitenlucht in de kamer zou komen.

9.6 Renovatiekit (C91)

Dit type wordt gebruikt wanneer er al een bestaand rookkanaal aanwezig is dat in goede staat en luchtdicht is. De renovatiekitconnector wordt op het bestaande rookkanaal bevestigd. Er is enkel een flexibel afvoerkanaal nodig van Ø100 in het bestaande rookkanaal. De ruimte tussen de flexibel en het bestaande rookkanaal wordt als verbrandingsluchtoevoer gebruikt. De verbinding tussen de connector en het toestel gebeurt met concentrische buizen van Ø100 – Ø150 (vast of flexibel). De renovatiekit bestaat uit een schouwdoorvoerkit en een renovatiekitconnector.

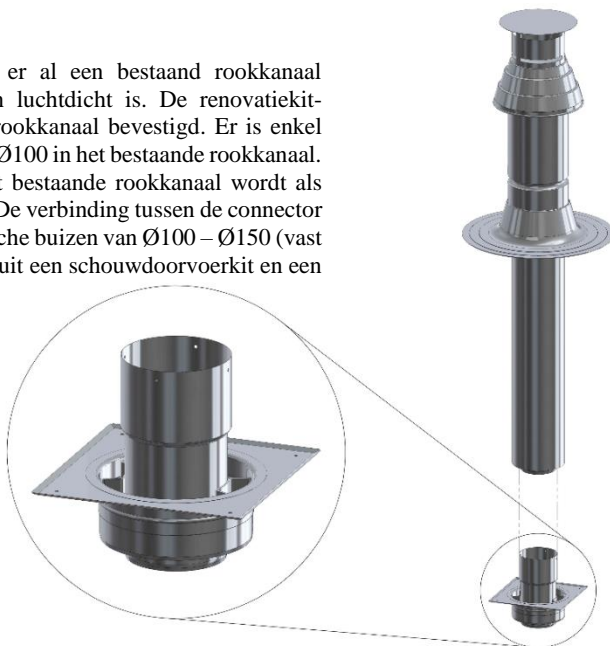

Plaatsing:

1. De vrije binnenmaten van het bestaand rookkanaal moeten minstens 150 x 150 mm zijn en het bestaande schoorsteenkanaal moet lekdicht en schoon zijn. Indien dit voorheen voor hout, kolen of stookolie gebruikt werd, dan moet het kanaal zeer grondig geveegd worden. Als aan bovenstaande voorwaarden voldaan is plaats dan een flexibel van diameter 100 in het bestaande rookkanaal.
2. Plaats de aluminium plakplaat bovenop de schoorsteen. Zorg voor een luchtdichte afwerking.
3. Maak de flexibel vast aan de schouwdoorvoer met een spanning of Parker schroeven.
4. Plaats de schouwdoorvoer voorzichtig van buitenaf door de aluminium plakplaat.
5. Zet de doorvoer met behulp van een waterpas recht en veranker deze met enkele Parker schroeven aan de plakplaat.
6. Maak de onderkant van de flexibel vast aan de renovatiekitconnector met behulp van Parker schroeven. Monteer deze vervolgens luchtdicht op het bestaande rookkanaal.
7. Vertrek vanaf de haard naar de renovatiekitconnector met concentrische buizen van $\text{Ø}100 - \text{Ø}150$ (vast of flexibel).
8. Controleer alle werkzaamheden op juiste uitvoering.

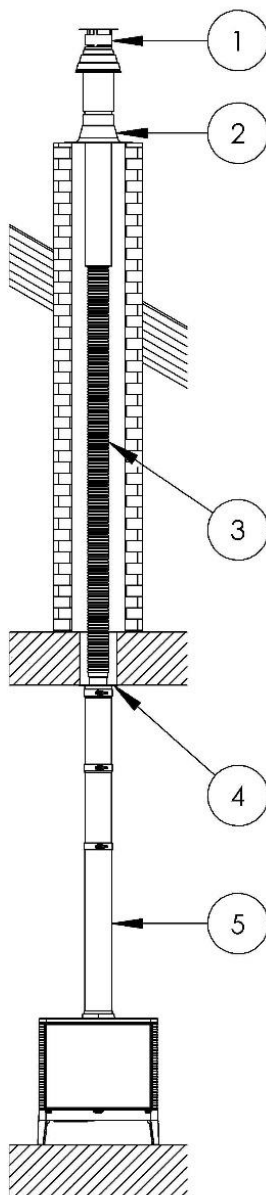

-
- ① Schouwdoorvoer
 - ② Plakplaat
 - ③ Flexibel diameter $\text{Ø}100$
 - ④ Renovatiekitconnector
 - ⑤ Concentrisch buizensysteem van $\text{Ø}100 - \text{Ø}150$

9.7 Opbouw concentrische buizen

Bij de plaatsing van een systeem zal de goede werking ervan bepaald worden door de weerstand van de concentrische buizen. Horizontaal geplaatste buizen brengen de meeste weerstand teweeg; daarom moeten deze vermeden worden.

 **De totale horizontale lengte van het systeem mag nooit de totale verticale lengte overschrijden!**

De figuren hieronder zijn gerangschikt van minst tot meest efficiënt.

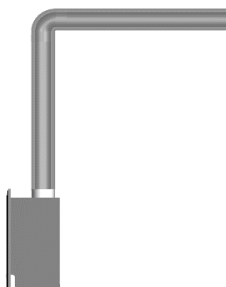

A
Goed

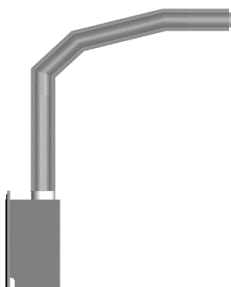

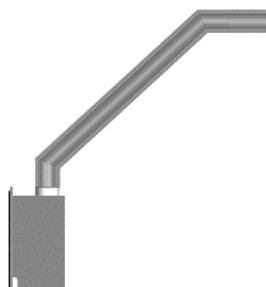

B
Beter



C
Best

- In Figuur A vertrekt men verticaal omhoog vanuit het toestel tot de hoogte van de gasuitlaat wordt bereikt. Daar wordt een bocht van 90° geplaatst en vervolgens een horizontale buis tot buiten.
- In Figuur B vertrekt men verticaal omhoog tot op zekere hoogte, waarna men stapsgewijs met bochten van 15° overgaat naar een horizontale buis die naar buiten leidt.
- In Figuur C vertrekt men onmiddellijk vanuit het toestel met een bocht van 45°. Bij de buitenmuur plaatst men een tweede bocht van 45° om de uitgang horizontaal te bereiken. Deze werkwijze brengt de minst mogelijke weerstand teweeg en is daarom het meest aangewezen.

 Zorg ervoor dat bij grote afvoerlengtes het concentrisch kanaal elke 2 meter gebeugeld wordt zodat het gewicht hiervan niet op de haard komt te rusten.

 Bouw het systeem op vanaf de haard.

9.8 Richtlijnen uitmondung van de rookgasafvoeren

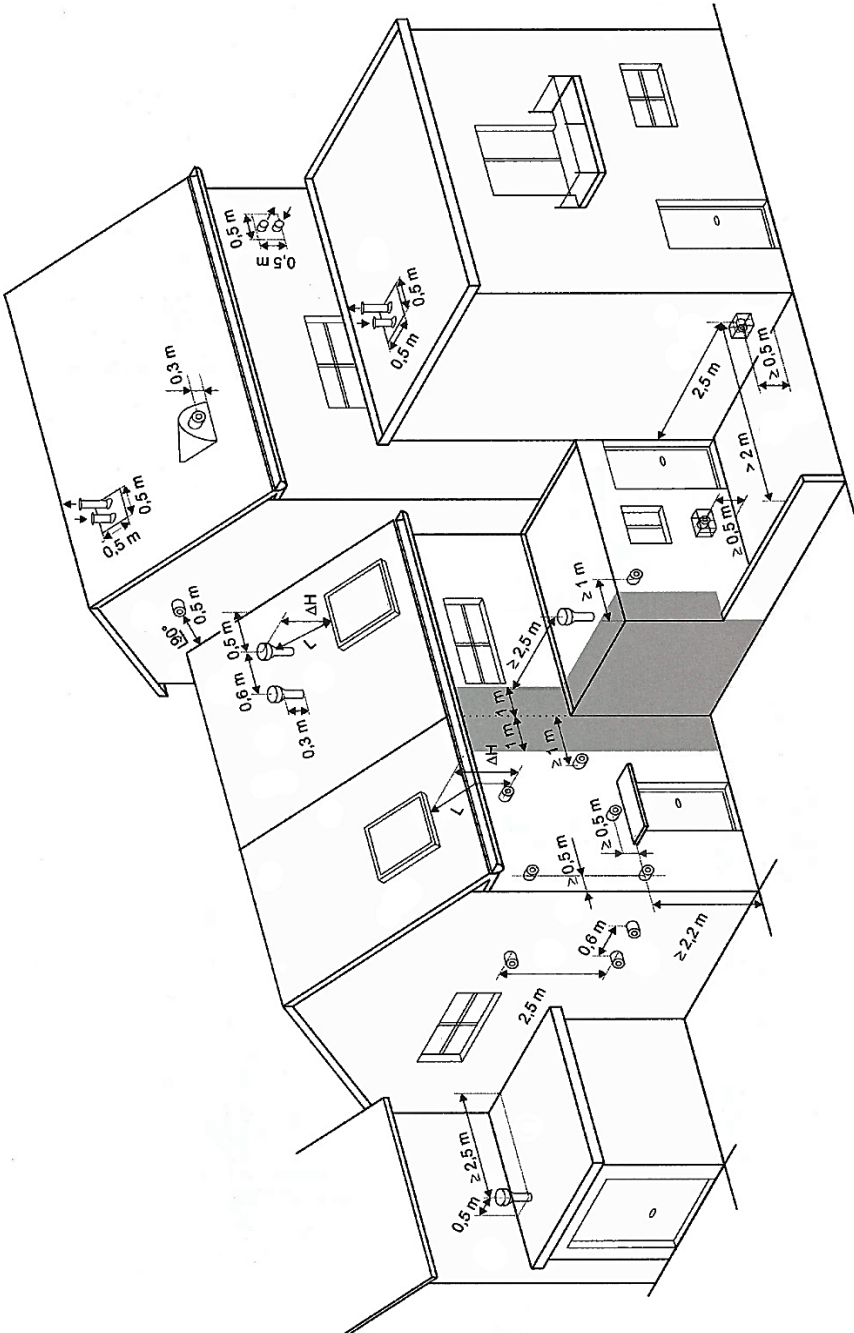

9.9 Gamma concentrische buizen (Ø100 – Ø150)

Nummer	Beschrijving	Ref.
①	Buis 1 m	06010
①	Buis 1 m antraciet	06016
①+④+⑨	Muurdoorvoerkit	06021
①+④+⑨	Muurdoorvoerkit antraciet	06022
②	Buis 0,5 m inkortbaar	06013
②	Buis 0,5 m inkortbaar antraciet	06017
③	Regelbare buis 330-340	06024
④	Bocht 90°	06007
④	Bocht 90° antraciet	06003
⑤	Bocht 45°	06006
⑤	Bocht 45° antraciet	06002
⑥	Bocht 30°	06005
⑥	Bocht 30° antraciet	06001
⑦	Bocht 15	06004
⑦	Bocht 15° antraciet	06000
⑧	Renovatiekitconnector	06047
⑧	Renovatiekitconnector antra	06048
⑨	Muurdoorvoer	06018
⑨	Muurdoorvoer antraciet	06019
⑩	Dakdoorvoer	06014
⑩	Dakdoorvoer antraciet	06036
⑪	Loodpan	06031
⑫	Plakplaat	06033
⑫	Plakplaat antraciet	06035
⑩+⑪	Dakdoorvoerkit	06015
⑩+⑪	Dakdoorvoerkit antraciet	06037
⑩+⑫	Schouwdoorvoerkit	06025
⑩+⑫	Schouwdoorvoerkit antraciet	06038
⑧+⑩+⑫	Renovatiekit	06049
⑧+⑩+⑫	Renovatiekit antraciet	06050

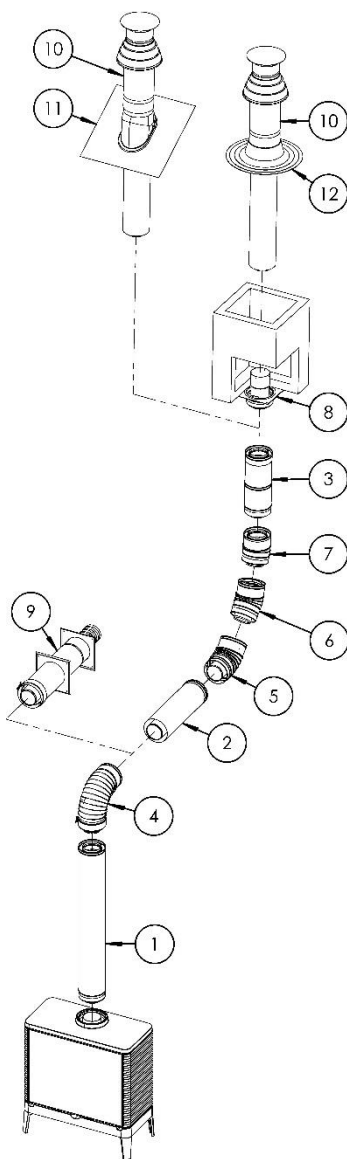



10 Afstandsbediening en ontvanger

10.1 Synchronisatie afstandsbediening en ontvanger

 Zorg ervoor dat er batterijen geplaatst zijn in de afstandsbediening en ontvanger. (zie 12 Vervangen batterijen ontvanger p.31) of bevestig de stroomadapter (ref: 27038) op een stopcontact.

De ontvanger moet op de afstandsbediening worden afgestemd. Het synchroniseren tussen de ontvanger en de afstandsbediening moet slechts gebeuren bij het eerste gebruik.

Houd de reset-toets van de ontvanger (zie figuur Ontvanger) ingedrukt tot u twee pieptonen hoort. Na de tweede, langere, toon laat u de reset-toets los. Druk binnen de daaropvolgende 20 seconden op de knop  van de afstandsbediening. Twee korte pieptonen bevestigen dat de code ingesteld is. “ ” verschijnt op de afstandsbediening om te bevestigen dat de synchronisatie wordt uitgevoerd (zie figuur Afstandsbediening). Aan het einde van de synchronisatie wordt de huidige status van de gashaard weergegeven op de afstandsbediening.





Afstandsbediening



Ontvanger

 Zowel de ontvanger als de afstandsbediening verzenden en ontvangen signalen (bidirectioneel). De afstandsbediening en ontvanger synchroniseren elke 10 seconden statusinformatie gedurende de eerste 2 minuten daarna elke 4 tot 6 minuten tot 1 uur. Als u een knop op de afstandsbediening indrukt activeert u een onmiddellijke synchronisatie.

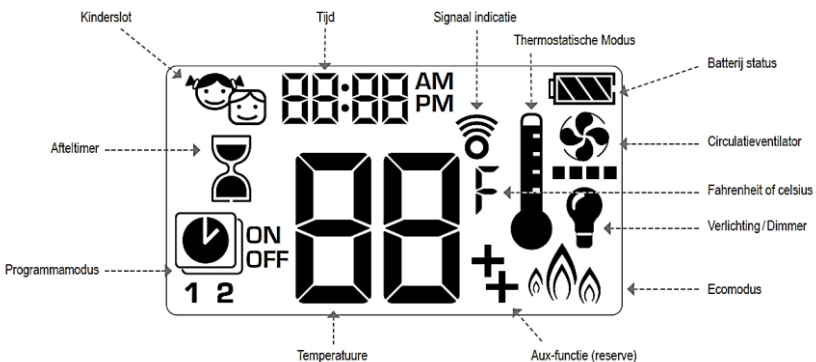

 De synchronisatie is een eenmalige instelling. Ze is niet vereist na het opnieuw aanbrengen van de batterijen in de afstandsbediening of de ontvanger.

 Metaal in de omgeving van de ontvanger kan de ontvangst aanzienlijk beperken.



10.2 Fahrenheit of Celsius instellen





Om te wisselen tussen °C en °F, drukt u gelijktijdig op de knoppen  en .

 Wanneer u °F kiest, verschijnt een 12-uursklok (AM/PM). Wanneer u °C kiest, verschijnt een 24-uursklok.

10.3 De tijd instellen



1. Druk de knoppen  en  gelijktijdig in.
De **dag** knippert.
2. Druk op de knop  of  om het nummer te kiezen dat overeenstemt met de dag van de week (1 = maandag, 2 = dinsdag, 3 = woensdag, 4 = donderdag, 5 = vrijdag, 6 = zaterdag, 7 = zondag).
3. Druk de knoppen  en  gelijktijdig in.
Het **uur** knippert.
4. Om het uur te kiezen, drukt u op de knop  en .
5. Druk de knoppen  en  gelijktijdig in.
De **minuten** knipperen.
6. Om de minuten te kiezen, drukt u op de knop  en .
7. Om te bevestigen, drukt u gelijktijdig op de knoppen  en  of wacht u.

10.4 Kinderslot





Inschakelen:

Om te activeren: drukt de knoppen  en  gelijktijdig in.

 wordt weergegeven en de handset kan niet meer bediend worden (tenzij de kinderslot uitschakelfunctie).



Uitschakelen:

Om te deactiveren: drukt de knoppen  en  gelijktijdig in.

 verdwijnt.

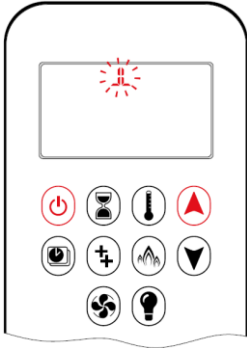
10.5 Handmatige modus (geen thermostaatwerking)



Druk op de knoppen  en  tot u twee korte pieptonen hoort en een reeks lijnen ziet knipperen; dit betekent dat de inschakelprocedure is gestart. Laat de knoppen los.

Het gas van de brander begint te stromen zodra de waakvlam is ontstoken.

De handset schakelt automatisch in handmatige modus nadat de hoofdbrander is ontstoken.

10.6 Instellen vlamhoogte





Om de vlam te **verhogen**, drukt u op de knop  en houdt u deze ingedrukt.

Om de vlam te **verkleinen** of het toestel op de waakvlam in te stellen, drukt u op de knop  en houdt u deze ingedrukt.

10.7 Speciale lage stand





 Om op de “**hoge stand**” en “**lage stand**” te kunnen dubbelklikken moet de achtergrondverlichting van de afstandsbediening branden.

Voor de **lage stand** dubbelklikt u op de knop . **LO** verschijnt.

 De vlam wordt eerst verhoogd en gaat dan naar de lage stand.

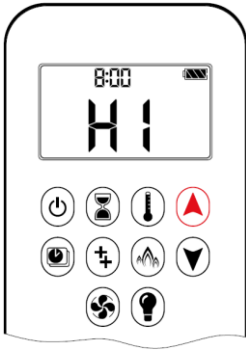
10.8 Speciale hoge stand



Voor de **hoge stand** dubbelklikt u op de knop  .
HI verschijnt.

10.9 Uitschakelen











Druk op de knop  om uit te schakelen.

 **U moet 5 minuten wachten voordat u het toestel opnieuw kunt ontsteken.**

10.10 Afteltimer



INSTELLEN:

1. Druk op de knop  en houd deze ingedrukt tot  verschijnt en het **uur** knippert.
2. Om het uur te kiezen, drukt u op de knop  of  .
3. Druk op de knop  om te bevestigen.
De **minuten** knipperen.
4. Om de minuten te kiezen, drukt u op de knop  of  .
5. Om te bevestigen, drukt u op de knop  of wacht u.

UITSCHAKELEN:

Druk op de knop  .
 en de afteltimer verdwijnen.

 Na het verstrijken van de afteltijd wordt het toestel uitgeschakeld. De afteltimer werkt alleen in de modi Handmatig, Thermostatisch en Eco. De afteltijd bedraagt maximaal 9 uur en 50 minuten.

10.11 Bedrijfsmodi

Thermostatische modus:



De kamertemperatuur wordt gemeten en met de ingestelde temperatuur vergeleken. De vlamhoogte wordt vervolgens automatisch aangepast om de ingestelde temperatuur te bereiken.

Programmamodus:



De programma's 1 en 2 kunnen allebei worden geprogrammeerd zodat ze op specifieke tijdstippen bij een ingestelde temperatuur in- en uitschakelen.

Ecomodus:

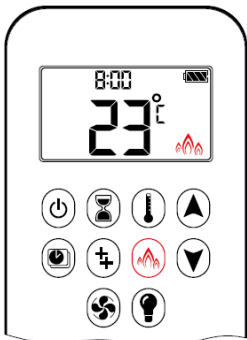



De vlamhoogte wisselt tussen hoog en laag. Als de kamertemperatuur lager is dan de ingestelde temperatuur, blijft de vlam langere tijd hoog. Als de kamertemperatuur hoger is dan de ingestelde temperatuur, blijft de vlam langere tijd laag. Een cyclus duurt ca. 20 minuten.

10.12 Thermostatische modus







INSCHAKELEN:

Druk op de knop .



 verschijnt, de ingestelde temperatuur verschijnt kortstondig en vervolgens verschijnt de kamertemperatuur.



UITSCHAKELEN:

1. Druk op de knop .
2. Druk op de knop  of  om de modus **Handmatig** te selecteren.
3. Druk op de knop  om de **Programmamodus** te selecteren.
4. Druk op de knop  om de **Ecomodus** te selecteren.

INSTELLEN:



1. Druk op de knop  en houd deze ingedrukt tot  verschijnt. De temperatuur knippert.

2. Om de ingestelde temperatuur aan te passen, drukt u op de knop  of .

3. Om te bevestigen, drukt u op de knop  of wacht u.

10.13 Programmamodus

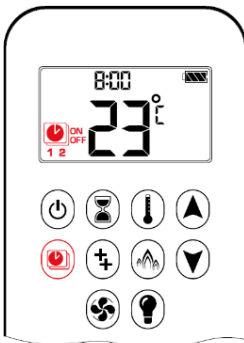





INSCHAKELEN:

Druk op de knop .

, 1 of 2, **ON** of **OFF** verschijnen.









UITSCHAKELEN:

1. Druk op de knop  of  of  om de modus **Handmatig** te selecteren.
2. Druk op de knop  om de **Thermostatische modus** te selecteren.
3. Druk op de knop  om de **Ecomodus** te selecteren.

 De ingestelde temperatuur voor de Thermostatische modus is de temperatuur voor de inschakeltijd in de Programmamodus. Wanneer u de ingestelde temperatuur in de Thermostatische modus wijzigt, wijzigt ook de temperatuur voor de inschakeltijd in de Programmamodus.





TEMPERATUUR INSTELLEN:

1. Druk op de knop  en houd deze ingedrukt tot  knippert. **ON** en de ingestelde temperatuur (instelling in Thermostatische modus) verschijnen.
2. Om door te gaan, drukt u op de knop  of wacht u.  , **OFF** verschijnt en de temperatuur knippert.
3. Selecteer de uitschakeltemperatuur door op de knop  of  te drukken.
4. Druk op de knop  om te bevestigen.

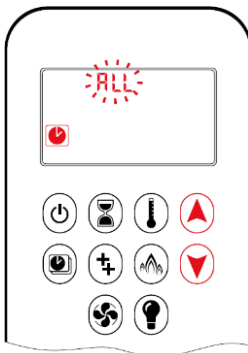
 De ingestelde temperaturen voor inschakeling (Thermostatisch) en uitschakeling zijn dezelfde voor iedere dag.



DAG INSTELLEN:

5. **ALL** knippert.
- Druk op de knop  of  om te kiezen tussen **ALL, SA:SU, 1, 2, 3, 4, 5, 6, 7**.
6. Druk op de knop  om te bevestigen.

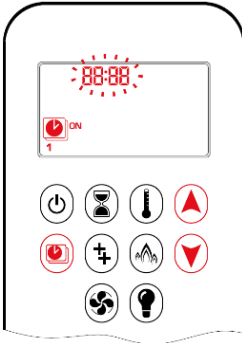

INSCHAKELTIJD INSTELLEN (“ALL”)

PROGRAMMA 1:

7. , **1** , **ON** verschijnen, **ALL** verschijnt kortstondig en het **uur** knippert.
8. Om het uur te kiezen, drukt u op de knop of .
9. Druk op de knop om te bevestigen.
 , **1** , **ON** verschijnen, **ALL** verschijnt kortstondig en de **minuten** knipperen.
10. Om de minuten te kiezen, drukt u op de knop of .
11. Druk op de knop om te bevestigen.

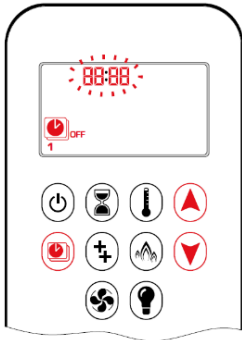

UITSCHAKELTIJD INSTELLEN (“ALL”)

PROGRAMMA 1:

12. , **1** , **OFF** verschijnt, **ALL** verschijnt kortstondig en het **uur** knippert.
13. Om het uur te kiezen, drukt u op de knop of .
14. Druk op de knop om te bevestigen.
 , **1** , **OFF** verschijnt, **ALL** verschijnt kortstondig en de **minuten** knipperen.
15. Om de minuten te kiezen, drukt u op de knop of .
16. Druk op de knop om te bevestigen.



Ofwel gaat u door naar **PROGRAMMA 2** en stelt u de in- en uitschakeltijden in, ofwel stopt u de programmering en blijft **PROGRAMMA 2** gedeactiveerd.



PROGRAMMA 1 en **2** gebruiken dezelfde inschakel-(Thermostatisch) en uitschakeltemperaturen voor **ALL**, **SA:SU** en **Dagtimer (1, 2, 3, 4, 5, 6, 7)**. Zodra een nieuwe inschakel- (Thermostatisch) en / of uitschakeltemperatuur is ingesteld, wordt deze temperatuur de nieuwe standaardtemperatuur.



Als **ALL**, **SA:SU** of **Dagtimer** geprogrammeerd zijn voor de in- en uitschakeltijden van **PROGRAMMA 1** en **PROGRAMMA 2**, worden deze de nieuwe standaardtijden. Om de tijdstippen en temperaturen voor in- en uitschakeling van **PROGRAMMA 1** en **PROGRAMMA 2** te wissen, moet u de batterijen verwijderen.



SA:SU of Dagtimer (1,2,3,4,5,6,7) geselecteerd

- Stel de in- en uitschakeltijd in volgens dezelfde procedure als bij “**ALL geselecteerd**” (hierboven).
- **SA:SU**: In- en uitschakeltijd instellen voor zowel zaterdag als zondag.
- **Dagtimer**: U kunt afzonderlijke in- en uitschakeltijden instellen voor één weekdag, voor meerdere wekdagen of voor alle wekdagen.
- Wacht om de instelling te voltooien.



10.14 Ecomodus



INSCHAKELEN:

Druk op de knop  om de **Ecomodus** te selecteren.
 verschijnt.

UITSCHAKELEN:

Druk op de knop .
 verdwijnt.



10.15 AUX-functie



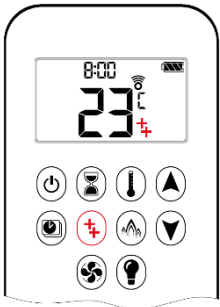

Niet van toepassing



INSCHAKELEN:

Om in te schakelen, drukt u op de knop .
 verschijnt.

UITSCHAKELEN:

Om uit te schakelen, drukt u op de knop .
 verdwijnt.

10.16 Ventilator





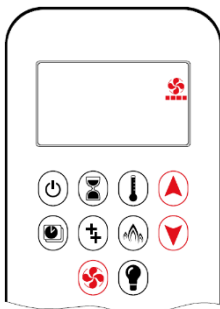



Niet van toepassing



De circulatieventilator heeft 4 snelheden gaande van laag (1 streepje) naar hoog (4 streepjes).

INSTELLEN:

1. Druk op de knop  en houd deze ingedrukt tot  knippert.
2. Druk op de knop  om de ventilatorsnelheid te verhogen en op de knop  om de ventilatorsnelheid te verlagen.
3. Om de instelling te bevestigen, drukt u op de knop  of wacht u tot  stopt met knippen.



De ventilator start automatisch 4 minuten na ontsteking bij maximaal toerental en gaat na 10 seconden naar het laatst ingestelde niveau. De ventilator stopt 10 minuten na uitschakeling van het gas of overschakeling naar de waakvlam.

10.17 Verlichting dimmer



Niet van toepassing

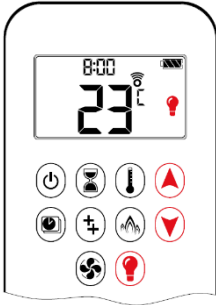



INSCHAKELEN:

Druk op de knop .







 verschijnt. De verlichting is ingesteld op een vooraf ingesteld niveau.

UITSCHAKELEN:

Druk op de knop .

 verdwijnt.

INSTELLEN:

1. Druk op de knop  en houd deze ingedrukt tot  knippert.
2. Om de verlichting tussen 20...100 % in te stellen, drukt u op de knop  of .
3. Om de instelling te bevestigen, drukt u op de knop  of wacht u tot  verschijnt.



De verlichting werkt los van de waakvlam. Als u de verlichting wilt inschakelen maar niet de waakvlam, drukt u op de knop .

10.18 Bediening door een externe bron

De haard kan bediend worden door een externe bron, zoals een automatiseringssysteem, via een aansluiting op de ontvanger. De totale lengte van de kabel (verkrijgbaar in optie (ref: 27020)) mag maximaal 8 meter zijn.

Ontsteking: Sluit contact 1 en 3 gelijktijdig gedurende 1 seconde.

Hoog vuur: Sluit contact 1. Het contact moet gedurende 12 seconden worden gesloten om de motor van eindstop naar eindstop te draaien.

Waakvlam: Sluit contact 3. Het contact moet gedurende 12 seconden worden gesloten om de motor van eindstop naar eindstop te draaien.

Uit: Sluit contacten 1,2, en 3 gelijktijdig gedurende 1 seconde.

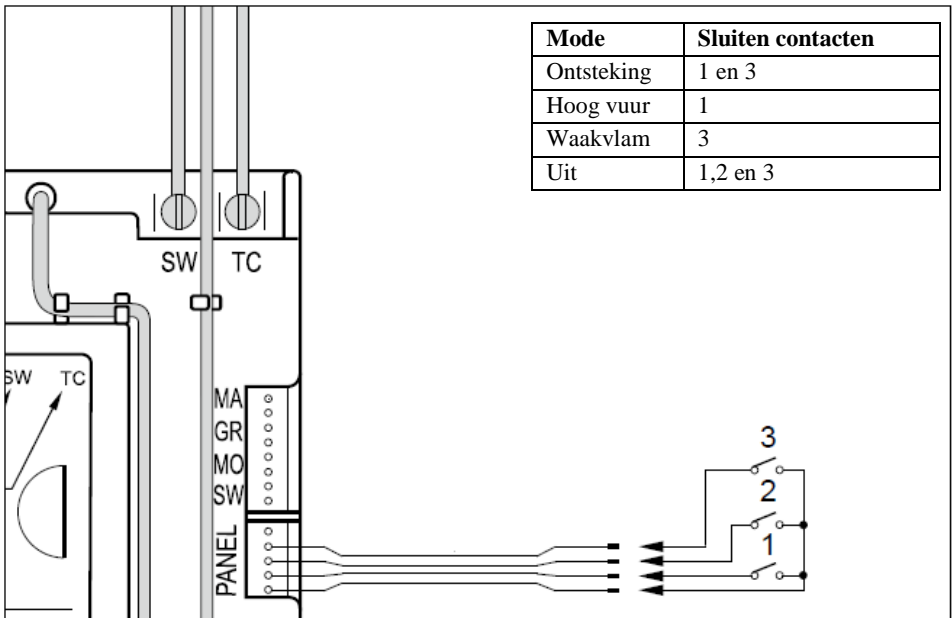

Mogelijke werkingsmodi:

- **Modus 1:** De externe bron heeft enkel een Aan en Uit bediening. De handset bedient alle andere functies.
- **Modus 2:** De externe bron bedient de kamertemperatuur. De handset moet op manuele modus worden ingesteld. Als de handset ingesteld is op de Thermostatische modus krijgt deze voorrang op de externe bron.

10.19 My Fire App

De haard kan bediend worden met een smartphone door middel van de **MY FIRE APP**.



Voor de App in gebruik kan worden genomen, moet de **Wi-Fi KIT** (verkrijgbaar als optie ref: 26019) worden aangesloten op de ontvanger.

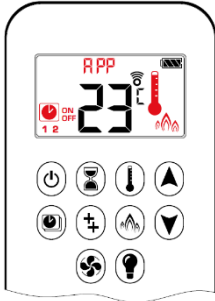

Als de Thermostatische, Programma- of Ecomodus ingeschakeld is, wordt het overeenstemmende pictogram weergegeven en “APP” verschijnt op het handset.

De modi kunnen worden bediend in overeenstemming met de beschrijvingen in de handleiding van de **MyFire Wi-Fi Box**.

10.20 Automatische verlaging

3 uur geen communicatie

Handbedieningsmodus / Thermostatische modus / Programmamodus:

De klep schakelt de vlam over naar de waakvlam als de vlamhoogte gedurende 3 uur niet werd gewijzigd. De haard zal opnieuw normaal functioneren als de communicatie is hersteld.

Ontvanger oververhit

Alle modi: De klep schakelt de vlam over naar de waakvlam als de temperatuur in de ontvanger hoger is dan 60°C. De hoofdbrander gaat alleen weer branden als de temperatuur daalt tot onder 60°C.

10.21 Automatische uitschakeling

Batterijen ontvanger

Als de batterijen in de ontvanger bijna leeg zijn, schakelt het systeem het toestel helemaal uit.

Uitschakelen van de waakvlam na langere inactiviteit

Deze ecologische functie stopt het gasverbruik, doordat de waakvlam bij langere inactiviteit van de motor automatisch wordt uitgeschakeld. Door dit begrensde gebruik, kan het gasverbruik worden verminderd en kunnen daardoor de kosten worden gereduceerd.

11 Vervangen batterijen afstandsbediening

- Schuif de achterwand van de afstandsbediening open.
- Verwijder en plaats 2 AAA batterijen. Vermijd kortsluiting tussen de batterijen en metalen voorwerpen.
- Let op de “+” en “-” polen van de batterijen en de houder.
- Gebruik alkaline batterijen.
- Schuif het deksel terug dicht.
- Batterijen vallen onder “klein chemisch afval” en mogen dus niet bij het huisvuil.

12 Vervangen batterijen ontvanger

Druk onderaan het toestel de drukknop in (zie detail A). Laat de elektronica vooraan zakken. Trek de schuif naar u toe zodat deze achteraan los komt. Nu kan u via het luik op de ontvanger de batterijen (4x LR6 AA 1.5V) vervangen.

Opnieuw monteren in omgekeerde volgorde.

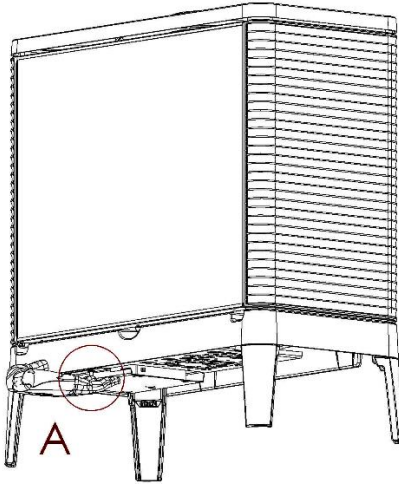

1

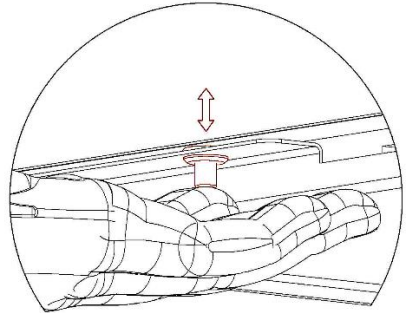

DETAIL A

2

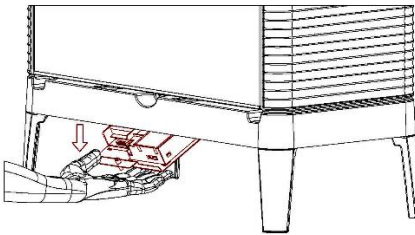

3

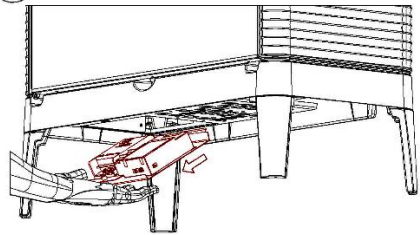

4

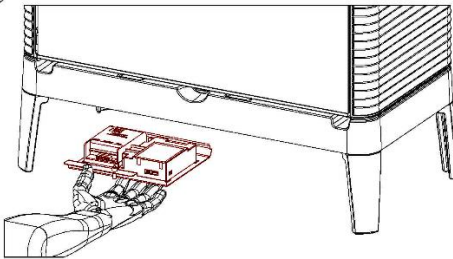

5

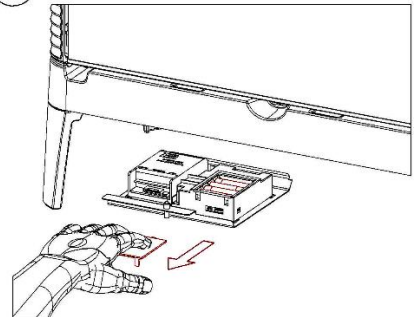

13 Verwijderen glasruit

Beide veren links en rechts losmaken met het bijgeleverde haakje. Venster onderaan naar u trekken. Bovenplaat opheffen om speling te voorzien. Venster bovenaan over ril heffen. Opnieuw monteren in omgekeerde volgorde.



Controleer na montage of het venster over de ril hangt.

1

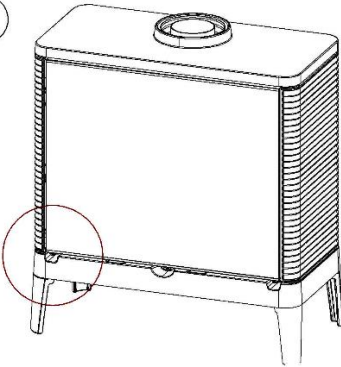

2

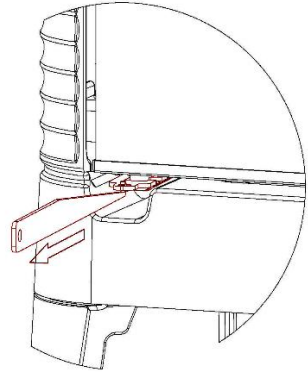

3

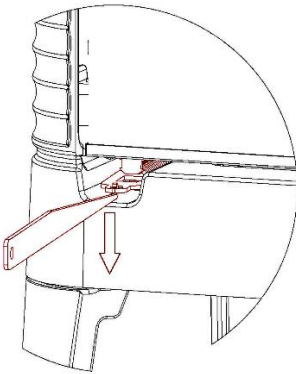

4

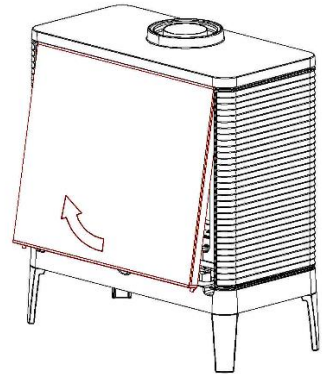

5

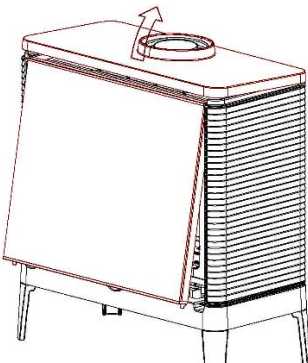

6

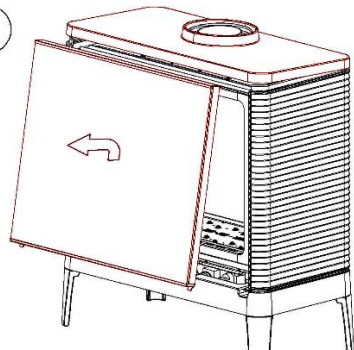

14 Verwijderen brander en branderlade

Verwijder de 4 schroeven van de brander en verwijder de brander. Verwijder de 11 schroeven van de branderlade, de 2 bouten van de waakvlam en de 4 bouten rondom de inspuitsers. Til vervolgens de branderlade langs voor uit de haard.

Monteer alles terug in omgekeerde volgorde.



Alle dichtingen controleren en beschadigde onmiddellijk vervangen!



Alle schroeven en bouten goed aanspannen! Controleer of de venturi's (buizen onderaan de brander) over de inspuitsers geschoven zijn.

1

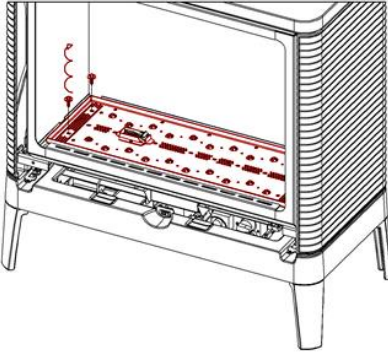

2

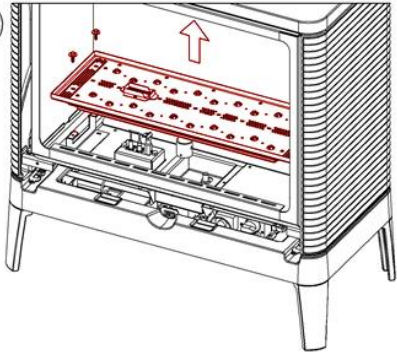

3

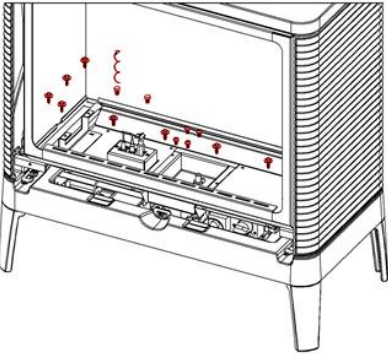

4

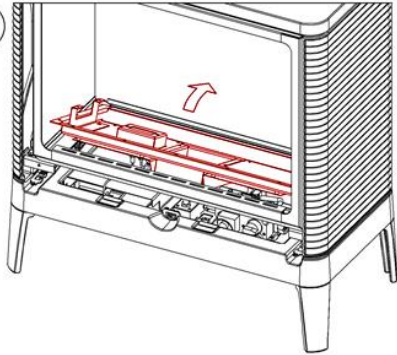

5

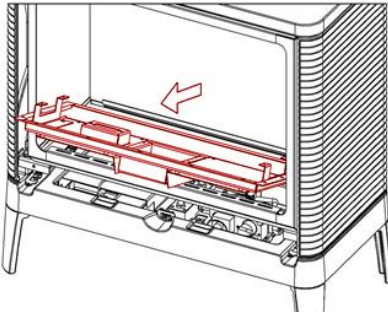

15 Verwijderen elektronicalade

Schroef de gasaansluiting los (zie 16 Gasblok p.35). Schuif de elektronicalade naar rechts en til deze uit de haard.

Monteren in omgekeerde volgorde.

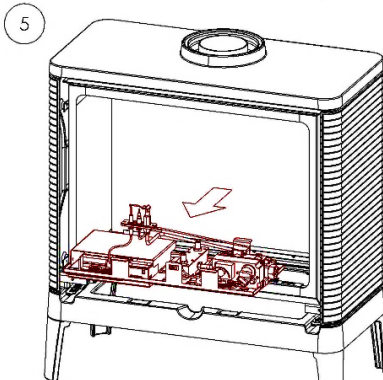
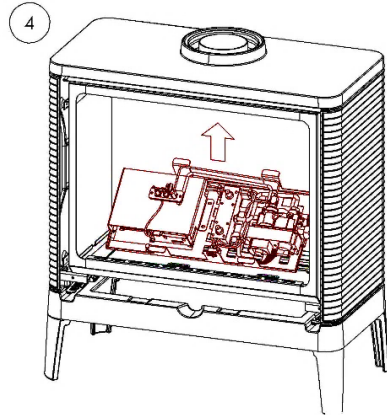
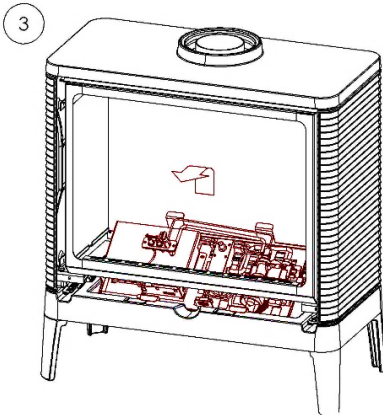
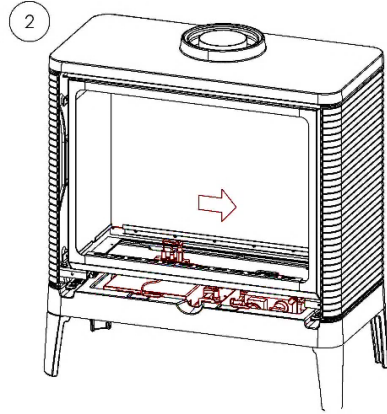
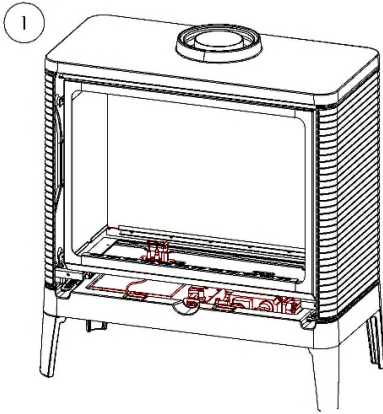

16 Gasblok

- ① Regelschroef grootstand (schroef uitdraaien om debiet te verhogen, indraaien om debiet te verminderen)
- ② Regelschroef waakvlam (plastic kapje doorprikken , schroef uitdraaien om debiet te verhogen, indraaien om debiet te verminderen)
- ③ Meetpunt voordruk
- ④ Meetpunt branderdruk
- ⑤ Regelschroef kleinstand (schroef uitdraaien om debiet te verhogen, indraaien om debiet te verminderen)
- ⑥ Gasaansluiting
- ⑦ Elektromagneet

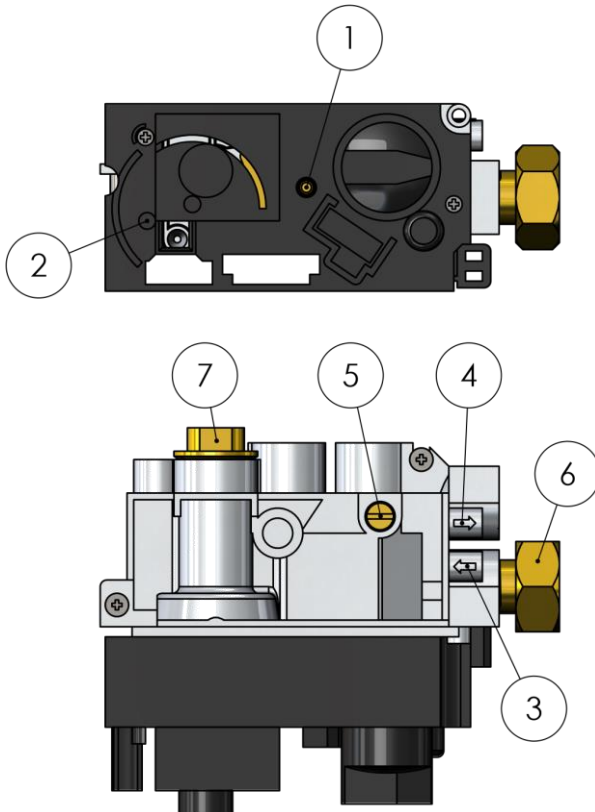

17 Elektrisch schema

Nummer	Beschrijving	Referentie
①	Gasblok GV-60	20014
②	Kabel ontvanger - bedieningsblok	27028
③	Sturing/ontvanger	24006
④	Ontstekingskabel	23019
⑤	Waakvlam	18003
⑥	Thermokoppel	22003
⑦	Thermokoppelonderbreker	99039
⑧	Kabel thermokoppel	27029
⑨	Schakelaar	27019
⑩	Domotica kabel	27020
⑪	LR6 AA 1.5V-Batterijen (4x)	
⑫	Kabel WiFi BOX MY FIRE APP	27034
⑬	WiFi BOX MY FIRE APP	26016
⑭	Stroomadapter	27038

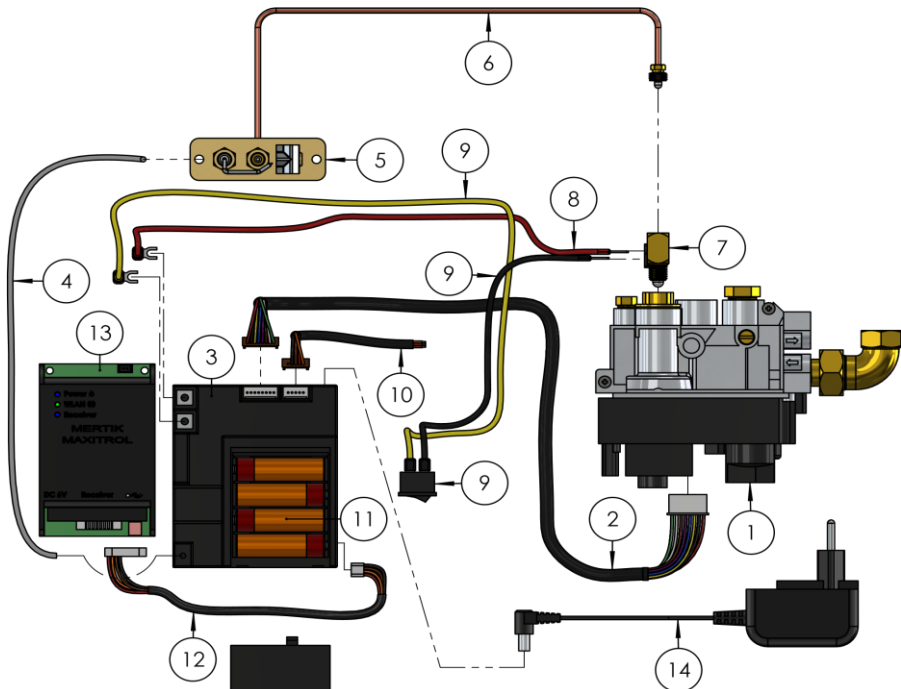

18 Jaarlijks onderhoud

Het onderhoud beperkt zich tot het rein houden van de mantel en de verbrandingskamer. De ruitkader afnemen en met een vochtige doek het stof van de verbrandingskamer wegnemen. Dit gebeurt steeds bij een afgekoeld toestel. **Jaarlijks** moet de schoorsteen gereinigd worden, vooral in gevallen waar voorheen kolen- of oliekachels gebrand hebben. Om de goede werking van het toestel te waarborgen is het vereist een **jaarlijks** onderhoud te laten uitvoeren door een vakman.



Sluit steeds de gaskraan tijdens onderhoudswerkzaamheden en zorg ervoor dat er geen elektrische spanning op het toestel staat.

Een jaarlijks onderhoud omvat:

- Nakijken of de punt van het thermokoppel niet verbrand is.
- Nagaan of de hoofdinspuiter of waakvlaminspuiter niet verstopt is.
- Nakijken van de piëzo ontsteking en ontstekingskaars.
- Brander reinigen en branderopeningen uitblazen.
- Waakvlam reinigen (uitblazen via luchtopeningen onderaan).
- Toestel op gasdichtheid testen, in het bijzonder opnieuw gemonteerde onderdelen.
- Werking van het toestel controleren:
 - ontsteking waakvlam nakijken
 - nakijken of de waakvlam goed geregeld is
 - ontsteking van de hoofdbrander controleren, **deze moet snel en geruisloos zijn**
 - werking van de thermostaat uittesten
- Toevoer- en afvoerkanalen controleren.
- Verwijder de aanslag op de binnenkant van de ruit met een vochtige doek of een niet krassend reinigingsmiddel.
- Er zitten in elke gassoort additieven om een snelle opsporing van het gas in geval van lekkage mogelijk te maken. Deze laten bij verbranding een witte aanslag na in het toestel en hierdoor moet het glas regelmatig worden gereinigd. De snelheid van vervuiling door dit additief is afhankelijk van de vochtigheid en de schoorsteentrek.
- Vervang een gebroken of gebarsten ruit.



Gebruik uitsluitend originele onderdelen van Well Straler.



Controleer steeds de gasdichtheid na reparaties of onderhoud.

19 Probleemoplosser

1. Langdurige pieptoon tijdens ontstekingscyclus	Aan -uit schakelaar (onder venster) staat op 0	Schakelaar op 1 zetten
	Slecht contact in kring thermokoppel	Contact herstellen
2. Geen gas op waakvlam tijdens ontstekingscyclus	Gaskraan staat dicht	Gaskraan openen
	Waakvlamsproeier zit verstopt	Waakvlamsproeier reinigen of vervangen
	Waakvlamregelschroef staat dicht	Regelschroef opendraaien
	Inwendige storing in gasblok	Gasblok vervangen
	Defecte sturing	Sturing vervangen
3. Geen vonk aan de waakvlam tijdens ontstekingscyclus	Slecht contact in bedrading	Nazicht + herstel bedrading
	Bougiekabel los	Bougiekabel vastzetten
	Bougiekabel beschadigd	Bougiekabel vervangen
	Bougie gebarsten	Bougie vervangen
	Afstand tussen bougie en waakvlam te groot	Bougie bijplooien (ideale afstand = 3mm)
4. Waakvlam gaat niet aan	Defecte sturing	Sturing vervangen
	Foutieve vonkovergang	Waakvlamkopje bijplooien (horizontaal of licht omhoog hellend)
	Lucht in leiding (geen gas aanwezig)	Gasleiding ontluichten
	Waakvlam vervuild	Waakvlam uitblazen met perslucht
5. Waakvlam dooft na ontstekingscyclus	Tocht op waakvlam	Dichtingen nakijken, waakvlam afschermen
	Thermokoppel doorgebrand	Thermokoppel vervangen
	Slecht contact in kring thermokoppel	Contact herstellen
	Thermokoppel zit niet (of onvoldoende) in vlam	Thermokoppel dieper plaatsen en/of waakvlamkopje bijplooien (horizontaal of licht omhoog hellend)
	Waakvlam te klein afgeregeld	Waakvlam bijregelen; eventueel grotere sproeier plaatsen
	Waakvlam vervuild	Waakvlam uitblazen met perslucht
6. Waakvlam brandt maar hoofdbrander slaat niet aan	Elektromagneet defect	Elektromagneet vervangen
	Debietregelschroef staat dicht	Regelschroef opendraaien
	Branderdruk onvoldoende	Branderdruk correct afregelen
	Inspuiter verstopt	Inspuiter reinigen
	Inwendige storing in gasblok	Gasblok vervangen
7. Afsluitkraan open en onmiddellijk gas op waakvlam	Defecte sturing	Sturing vervangen
	Klep elektromagneet vervuild	Elektromagneet reinigen of vervangen
	Inwendige storing in gasblok	Gasblok onmiddellijk vervangen!

8. Thermo- staatkraan staat dicht, en tóch gas op brander	Vuil op thermostaatklep	Gasblok vervangen
	Inwendige storing in gasblok	Gasblok vervangen
9. Te kleine vlammen	Voordruk te laag	Voordruk controleren
	Branderdruk te laag	Branderdruk correct afregelen
	Vuil in inspuiter	Inspuiter reinigen
	Foutieve gassoort	Gassoort controleren (rode lak = aardgas, groene lak = propaan)
10. Geen grootstand	Gasblok niet goed afgeregeld	Correct afregelen
	Defecte sturing	Sturing vervangen
	Inwendige storing in gasblok	Gasblok vervangen
	Slecht contact in ontvanger	Ontvanger vervangen
11. Lange gele vlammen + roet	Brander vervuild	Brander uitblazen met perslucht
	Foutieve gassoort	Gassoort controleren (rode lak = aardgas, groene lak = propaan)
12. Fluittoon tijdens branden	Braampje in inspuiter	Braam verwijderen
	Kleinstand foutief afgeregeld (resonantie)	Kleinstand correct afregelen
13. Inbranden toestel (vlam aan hoofdinspuiter)	Lasnaad van brander gescheurd	Brander vervangen
	Verstopping in brander	Brander reinigen/vervangen
	Kleinstandregelschroef dichtgedraaid	Regelschroef correct afregelen
14. Ontploffon bij ontsteken	Kleinstandregelschroef is dichtgedraaid	Regelschroef correct afregelen
	Waakvlam te klein	Waakvlam reinigen/afregelen
	Brander vervuild	Brander uitblazen met perslucht
15. Toestel slaat volledig uit	Thermokoppel niet of onvoldoende in waakvlam	Thermokoppel dieper plaatsen en/of, waakvlamkopje bijplooiën (horizontaal of licht omhoog hellend), waakvlam reinigen.
	Slecht contact in kring thermokoppel	Contact herstellen
	Beschadigde waakvlamdichting	Dichting vervangen
	Branderdruk te hoog	Branderdruk correct afregelen
	Ruit dicht niet goed af	Ruit correct plaatsen
	Concentrisch buizensysteem niet geplaatst conform de plaatsingsvoorschriften	Plaatsing concentrisch buizensysteem nakijken + aanpassen conform de plaatsingsvoorschriften
16. Bij ontsteken waakvlam onmiddellijk gas op hoofdbrander	Lek in concentrisch buizensysteem	Concentrisch buizensysteem controleren
	Inwendige storing in gasblok	Gasblok onmiddellijk vervangen

17. In hoeken geen vlammen, of zwevende vlammen	Uitlaatgassen kunnen niet weg	Plaatsing concentrisch buizensysteem controleren
	Ruit dicht niet goed af	Ruit correct plaatsen
18. Zender op OFF, maar toestel blijft branden	Vuil in gasklep	Gasblok onmiddellijk vervangen
	Slechte communicatie tussen afstandsbediening en ontvanger	Zie punt 19
19. Afstandsbediening kan toestel niet bedienen	Ontvanger defect	Ontvanger vervangen
	Geen herkenning tussen afstandsbediening en ontvanger	LEARN-procedure uitvoeren
	Batterijen (bijna) leeg	Batterijen vervangen
	Afstandsbediening defect	Afstandsbediening vervangen
	Storing van andere draadloze RF-systemen (bv. draadloos internet, babyfoon, spelconsole, draadloze luidsprekers, draadloos weerstation,...)	Storingsbron opsporen en uitschakelen
	Afstandsbediening is buiten bereik van ontvanger	Afstandsbediening dichterbij toestel brengen
20. Toestel schakelt ongevroegd over naar waakvlamstand. Dit geeft aan dat de ontvanger oververhit is.	Ruit sluit onvoldoende af	Ruit beter afdichten
	Verluchtingsopeningen zijn afgedicht	Verluchtingsopeningen vrijmaken
21. Behuizing ontvanger is gesmolten	Ruit niet goed afgedicht	Ruit correct plaatsen
	Dichting tussen ruit en verbrandingskamer is beschadigd	Dichting controleren/vervangen
22. Toestel brandt met korte blauwe vlammen	Luchtregeling niet correct afgesteld	Luchtregeling bijstellen
	Te weinig gas op toestel	Voordruk en branderdruk controleren
23. Brander brandt te geel	Foutieve plaatsing van de houtset	Houtset correct plaatsen (zie foto in handleiding)
	Foutieve instelling van de luchtopeningen	Luchtopeningen correct instellen (vergroten)
	Vervuilde brander	Brander uitblazen met perslucht
24. Brander ontsteekt niet vlot	Kleinstand te klein afgeregeld	Kleinstand correct afregelen
	Waakvlam te klein	Waakvlam reinigen/bijregelen
	Waakvlam wordt gehinderd	Waakvlam vrij maken
	Foutieve plaatsing van de houtset	Houtset correct plaatsen (zie foto bij houtset)
	Verstopte branderopeningen	Brander uitblazen met perslucht

25. Ruit wordt vuil na korte brandtijd	Foutieve gassoort (aardgas - propaan)	Gassoort controleren (rode lak = aardgas, groene lak = propaan)
	Vervuilde brander	Brander uitblazen met perslucht
	Voordruk en/of branderdruk te hoog	Drukken controleren en bijstellen
	Houtset verkeerd geplaatst	Houtset correct plaatsen
26. Brander maakt ploffend lawaai op kleinstand	Branderdecoratie niet goed verdeeld	Branderdecoratie herschikken
	Kleinstand te klein afgeregeld	Kleinstand groter zetten

20 Notities
